



En este manual encontrará información precedida por el símbolo **AVISO**. La finalidad de esta información es ayudarle a evitar daños en su vehículo, otras propiedades y el medio ambiente.

La simbología   de las etiquetas fijadas en el vehículo le recuerdan que debe leer este manual del propietario para utilizar el vehículo de forma correcta y segura.

 se muestra con un código de colores que indican “peligro” (rojo), “advertencia” (naranja) o “precaución” (ámbar).

➤ **Etiquetas de seguridad** P. 83

Información sobre seguridad

Su seguridad y la de los demás es muy importante. Conducir este vehículo de forma segura es una responsabilidad muy importante.

Para ayudarle a tomar decisiones fundadas sobre seguridad, se han incluido procedimientos de funcionamiento y otro tipo de información en etiquetas y en este manual. Esta información le avisa de posibles riesgos que le podrían causar lesiones a usted o a terceros.

Por supuesto, no es práctico ni posible advertirle de todos los peligros relacionados con el funcionamiento o el mantenimiento de su vehículo. Deberá hacer uso de su buen juicio.

Esta importante información de seguridad la encontrará de diversas formas, entre las que se incluyen:

- **Etiquetas de seguridad** - en el vehículo.
- **Mensajes de seguridad** - precedidos por un símbolo de aviso de seguridad  y una de las tres palabras de aviso: **PELIGRO**, **ADVERTENCIA** o **PRECAUCIÓN**.

Estas palabras de aviso significan:

 **PELIGRO**

Si no sigue las instrucciones se producirá la MUERTE o LESIONES GRAVES.

 **ADVERTENCIA**

Si no sigue las instrucciones puede producirse la MUERTE o LESIONES GRAVES.

 **PRECAUCIÓN**

Si no sigue las instrucciones pueden producirse LESIONES.

- **Encabezamientos de seguridad** - por ejemplo, Precauciones de seguridad importantes.
- **Sección sobre seguridad** - por ejemplo, Conducción segura.
- **Instrucciones** - cómo usar este vehículo correctamente y de forma segura.

Todo el manual incluye importante información sobre seguridad; léalo atentamente.

El manual del propietario Pilot 2021 se debe considerar como una parte del vehículo y deberá ir con el vehículo cuando se venda.

Este manual del usuario abarca todos los modelos del vehículo. Puede encontrar descripciones de equipamiento y características que no son de su modelo en concreto.

Las imágenes que aparecen a lo largo de este manual de propietario representan las características y el equipamiento disponibles en algunos modelos, aunque no en todos. Es posible que su modelo en concreto no disponga de algunas de estas características.

La información y las especificaciones incluidas en esta publicación estaban en vigor en el momento de la aprobación para su impresión. No obstante, Honda Motor Co., Ltd. se reserva el derecho a suspender o cambiar especificaciones o diseño en cualquier momento sin previo aviso y sin incurrir en ninguna obligación.

➤ Manejo seguro P. 29

Para una conducción segura P. 30 Cinturones de seguridad P. 35 Airbags P. 47

➤ Panel de instrumentos P. 85

Indicadores P. 86 Indicadores y pantallas P. 118

➤ Controles P. 135

Reloj P. 136 Bloqueo y desbloqueo de las puertas P. 138
Techo solar* P. 173 Techo panorámico* P. 175
Ajuste de los asientos P. 197 Iluminación interior/elementos auxiliares interiores P. 213

➤ Funciones P. 243

Sistema de audio P. 244 Funcionamiento básico del sistema de audio P. 250
Sistema de entretenimiento trasero con Blu-ray/DVD* P. 320
Sistema *Bluetooth*® HandsFreeLink®/teléfono de manos libres P. 391

➤ Manejo P. 415

Antes de conducir P. 416 Circulación con un remolque P. 420 Pautas todo terreno P. 431
Estacionamiento del vehículo P. 519 Cámara trasera con múltiples vistas P. 529

➤ Mantenimiento P. 535

Antes de realizar operaciones de servicio P. 536 Recordatorio de servicio* P. 539
Comprobación y mantenimiento de las rasquetas del limpiaparabrisas P. 570
Cuidados del control a distancia y del auricular inalámbrico* P. 584
Accesorios y modificaciones P. 594

➤ Cómo hacer frente a lo inesperado P. 597

Herramientas P. 598 En caso de pinchazo P. 599
Indicador encendido/parpadeando P. 616 Fusibles P. 621
Suministro P. 628 No puede abrir el maletero P. 629

➤ Información P. 631

Especificaciones P. 632 Números de identificación P. 635

* No disponible en todos los modelos

Índice

Seguridad para niños P. 61	Gases de escape y sus riesgos P. 82	Etiquetas de seguridad P. 83
Apertura y cierre del maletero P. 155	Sistema de seguridad P. 166	Apertura y cierre de las ventanillas P. 170
Funcionamiento de los controles alrededor del volante P. 176		Ajuste de los retrovisores P. 195
Sistema de aire acondicionado P. 236		
Mensajes de error de la unidad de audio P. 304	Información general sobre el sistema de audio P. 309	
Funciones personalizadas P. 369	Transceptor universal HomeLink®* P. 388	
CabinTalk* P. 414		
Durante la conducción P. 433	Honda Sensing* P. 473	Frenado P. 514
Abastecimiento P. 531	Consumo de combustible y emisiones de CO ₂ P. 534	
Programa de mantenimiento P. 542	Operaciones de servicio bajo el cofre P. 551	Sustitución de bombillas P. 562
Comprobación y servicio de los neumáticos P. 574	Batería P. 580	Mantenimiento del control a distancia P. 583
Mantenimiento del sistema de aire acondicionado P. 586		Limpieza P. 589
El motor no arranca P. 608	Arranque con cables P. 611	Sobrecalentamiento P. 614
Remolcado de emergencia P. 626	No puede desbloquear la tapa del depósito de combustible P. 627	
Dispositivos que emiten ondas de radio* P. 636		

Guía de referencia rápida P. 4

Manejo seguro P. 29

Panel de instrumentos P. 85

Controles P. 135

Funciones P. 243

Manejo P. 415

Mantenimiento P. 535

Cómo hacer frente a lo inesperado P. 597

Información P. 631

ÍNDICE P. 645

* No disponible en todos los modelos

Índice visual

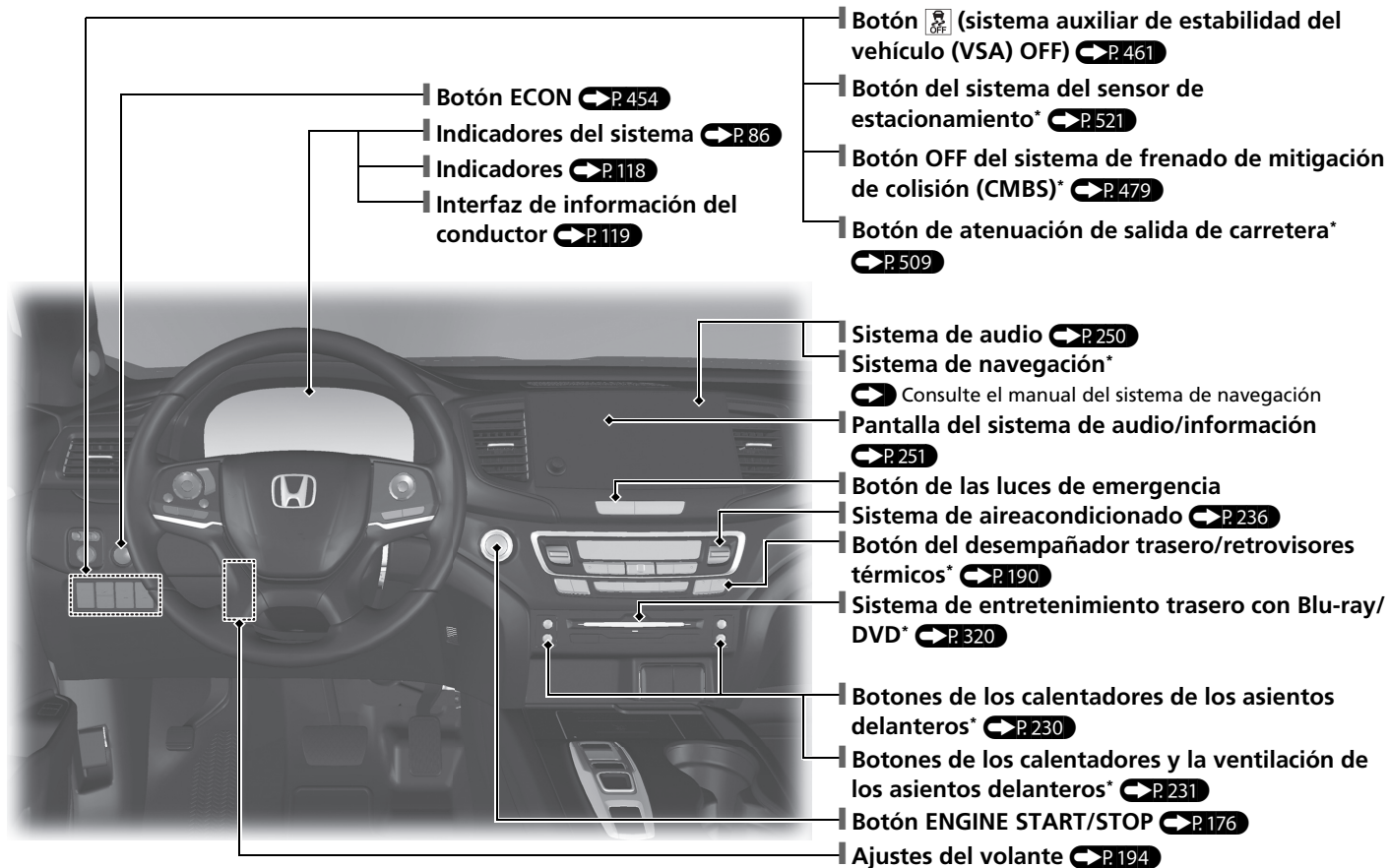

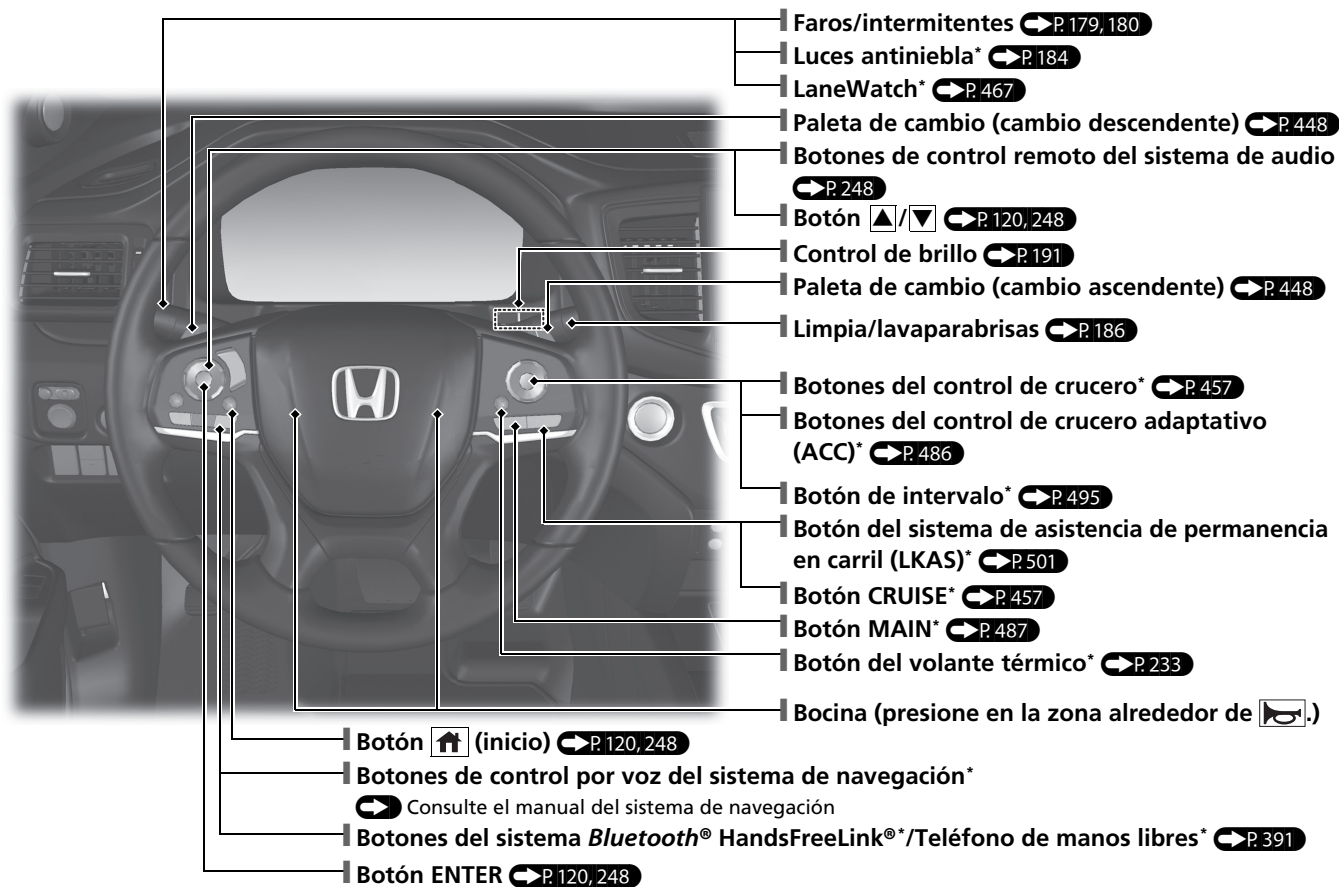

* No disponible en todos los modelos

Índice visual

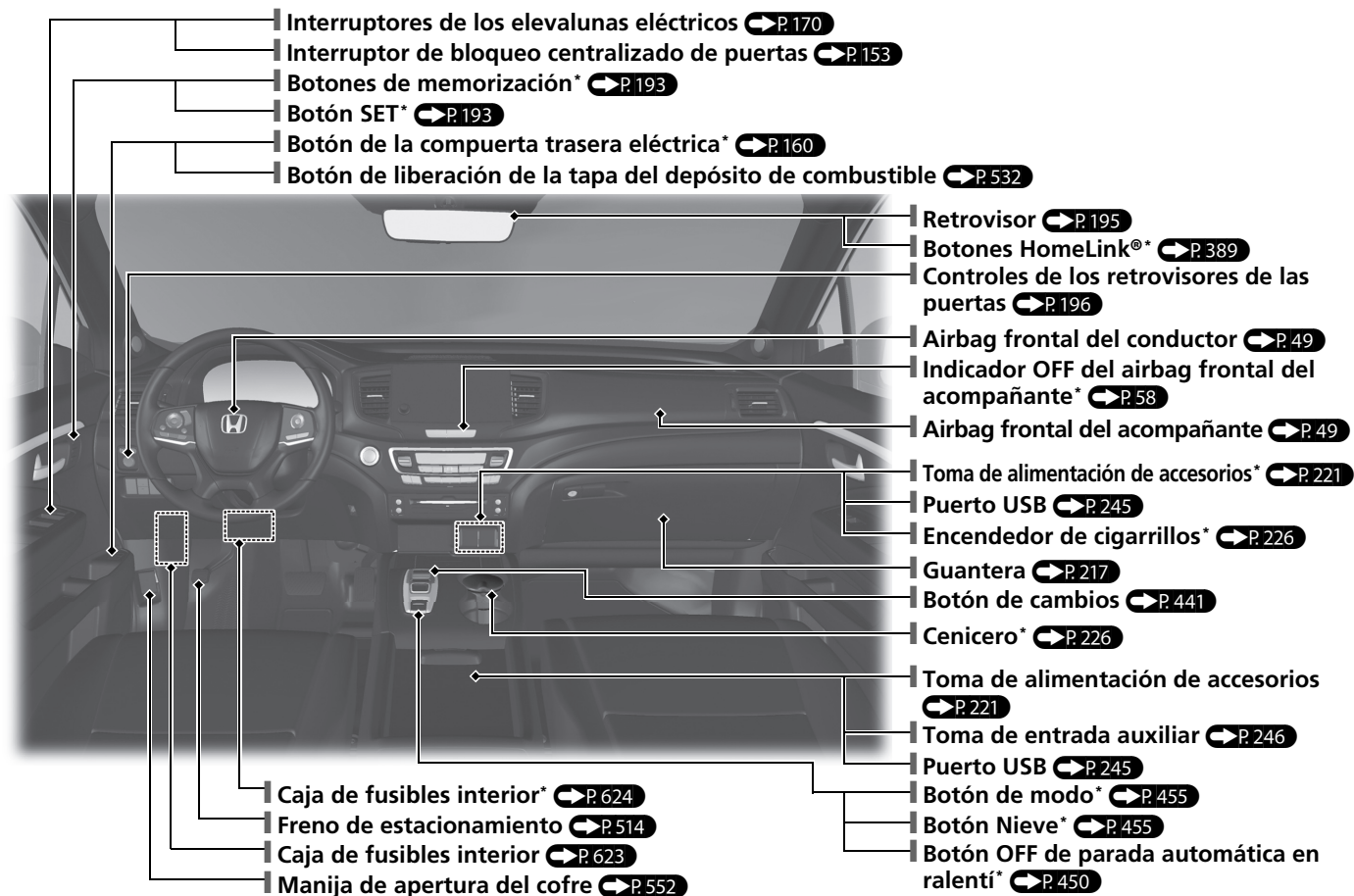

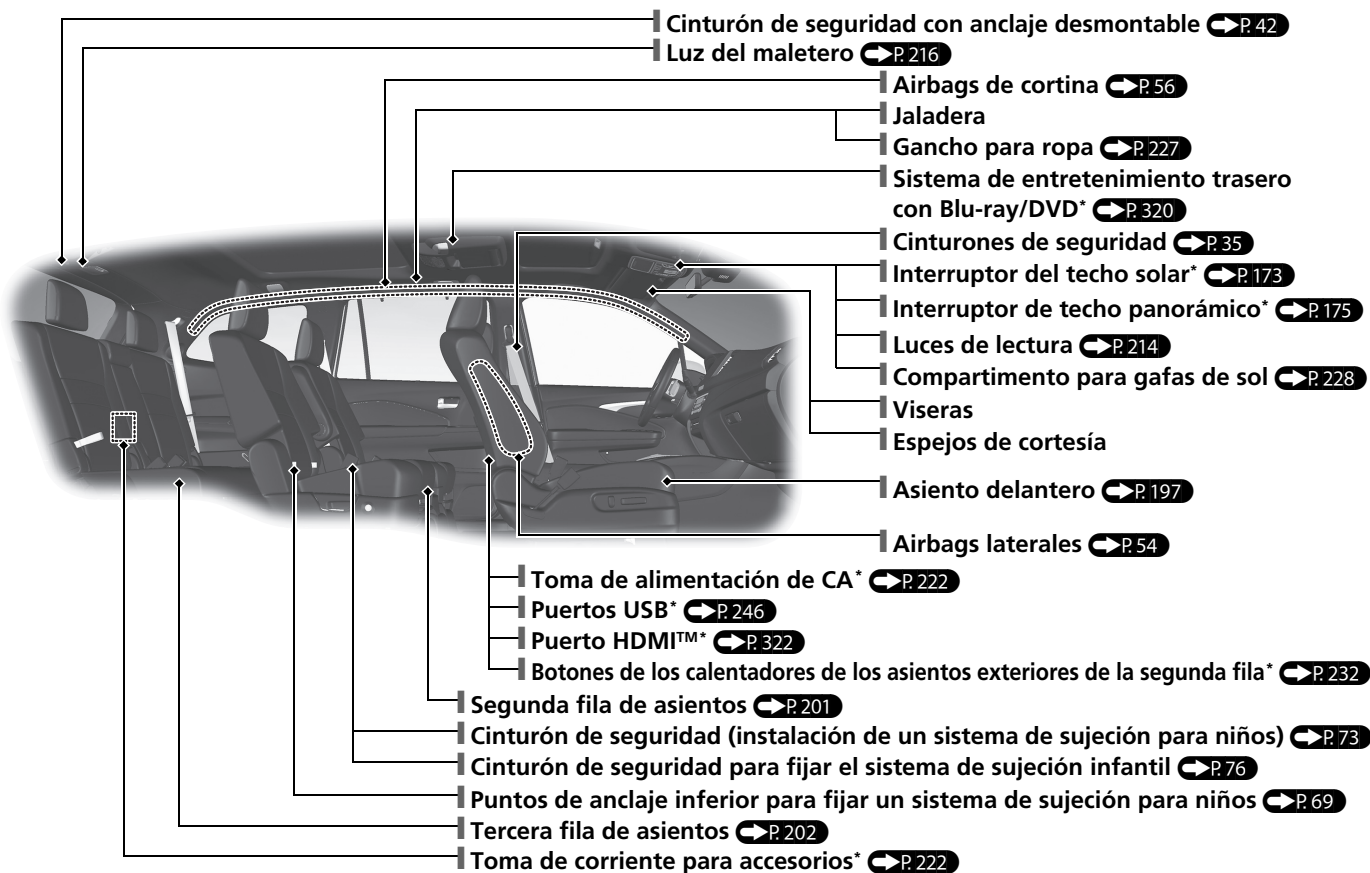



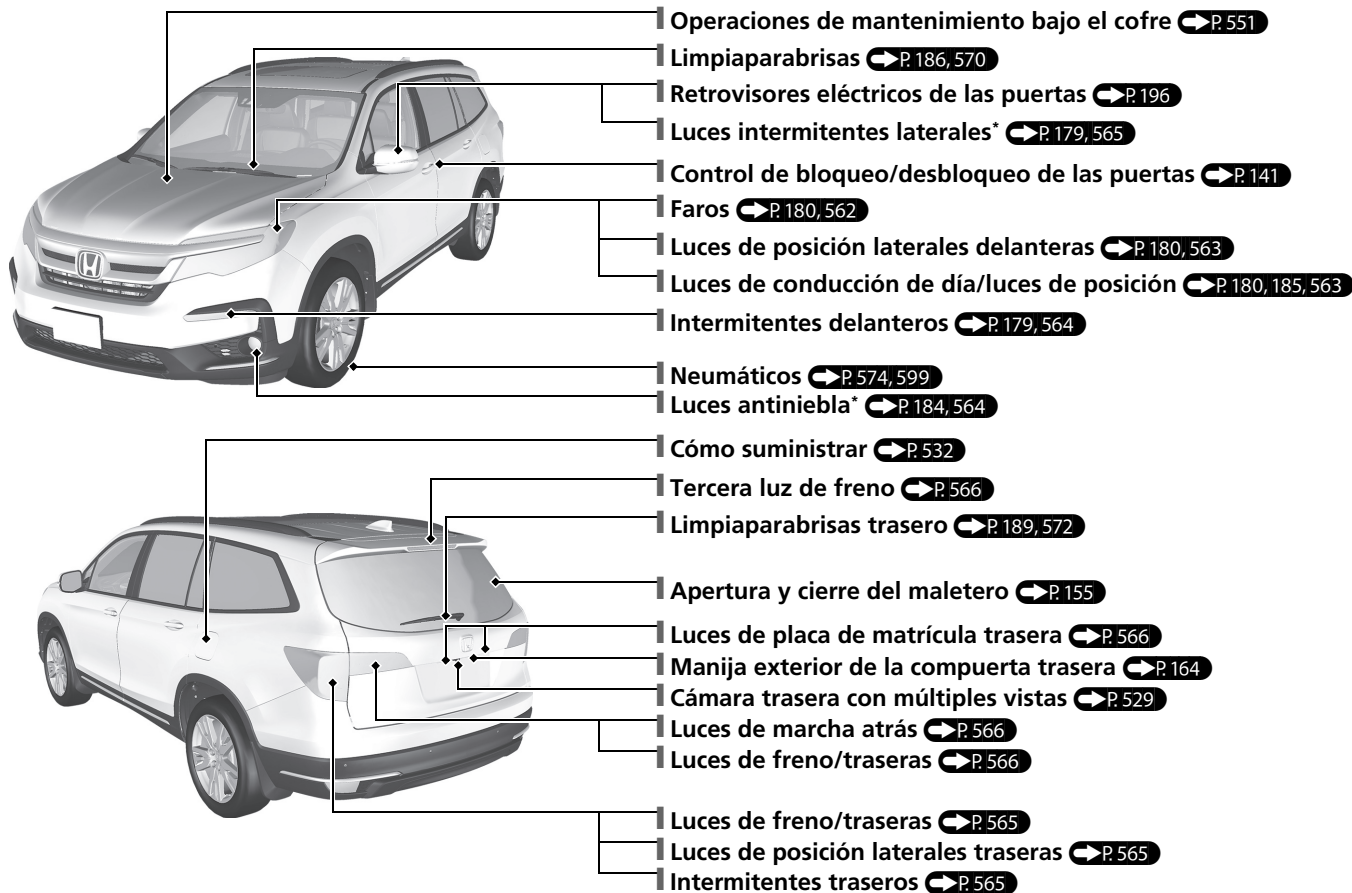

Índice visual

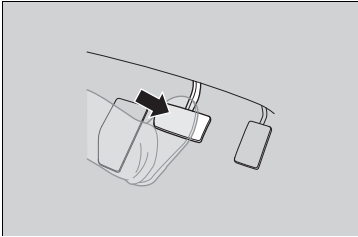
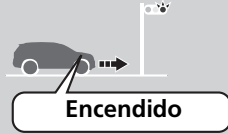

Función de parada automática en ralentí*

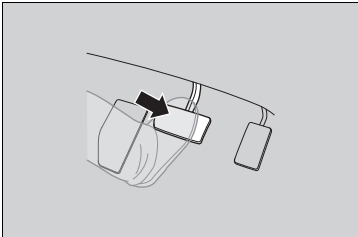
Para mejorar el consumo de combustible, el motor se detiene y después vuelve a arrancar como se describe a continuación. Cuando la parada automática a ralentí está activada, el indicador de parada automática a ralentí (verde) se enciende. ➔ P. 449

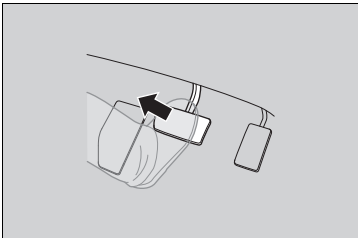
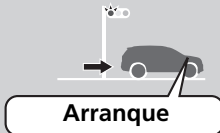
En	Caja de cambios automática	Estado del motor
Desaceleración 	 <p>Detenga el vehículo y pise el pedal de freno.</p>	 <p>Encendido</p>
Parada 	 <p>Mantenga pisado el pedal de freno.</p>	 <p>Desactivado</p>
Arranque	 <p>Suelte el pedal de freno.</p>	 <p>Arranque</p>

* No disponible en todos los modelos

Sistema Eco Assist P. 454

Medidor ambiental

- El color del medidor ambiental cambia a verde para indicar que el vehículo se está conduciendo en modo de consumo de eficiencia de combustible.

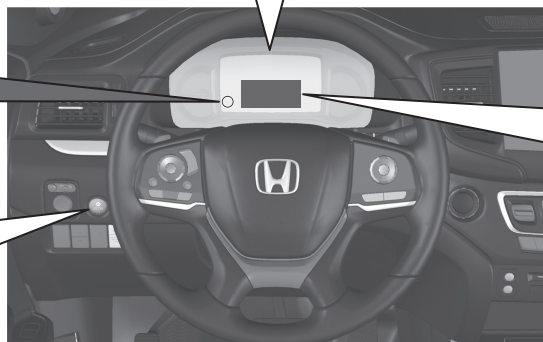

Botón ECON  P. 454

Ayuda a maximizar la economía de combustible.

Indicador de modo ECON  P. 96

Se enciende cuando se pulsa el botón ECON.

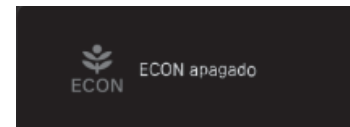
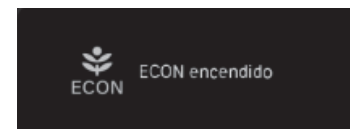

Este mensaje aparece durante unos segundos cuando se pulsa el botón ECON.

Conducción segura P. 29

Airbags P. 47

- El vehículo está equipado con airbags para protegerle a usted y a los pasajeros en caso de colisión de moderada a severa.

Seguridad para niños P. 61

- Todos los niños de 12 años o menos se deberán sentar en el asiento trasero.
- Los niños pequeños deben ir correctamente sujetos en un sistema de sujeción infantil orientado hacia adelante.
- Los bebés deben ir correctamente sujetos en un sistema de sujeción para niños orientado hacia atrás en un asiento trasero.

Riesgos de los gases de escape P. 82

- Su vehículo emite gases de escape peligrosos que contienen monóxido de carbono. No ponga en marcha el motor en espacios cerrados en los que el monóxido de carbono se puede acumular.

Cinturones de seguridad P. 35

 P. 35

- Abróchese el cinturón de seguridad y siéntese erguido y bien apoyado en el respaldo.
- Compruebe que los pasajeros tienen puestos los cinturones de seguridad correctamente.



Sujete la correa de la cadera lo más baja posible.













Lista de comprobaciones antes de conducir P. 416

- Antes de conducir, compruebe que los asientos delanteros, las cabeceras, el volante y los retrovisores se hayan ajustado correctamente.

Panel de instrumentos ↔ P.85



Indicadores ↔ P.118 /interfaz de información del conductor ↔ P.119 / indicadores del sistema ↔ P.86

Indicadores del sistema

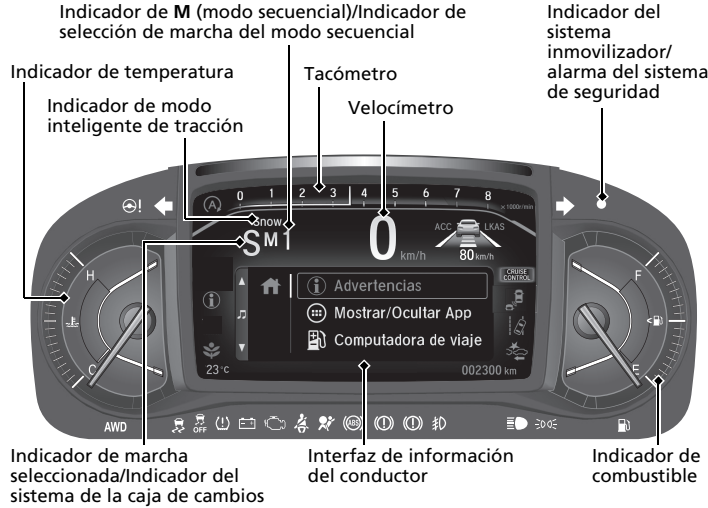

-  Indicadores de intermitentes y luces de emergencia
-  Indicador de averías
-  Indicador del sistema de carga
-  Testigo del sistema de servodirección eléctrica (EPS)
-  Indicador de combustible bajo
-  Indicador del sistema auxiliar de estabilidad del vehículo (VSA)
-  Indicador del VSA OFF
-  **BRAKE SYSTEM**
Modelos de Corea
-  Indicador del freno de estacionamiento y del sistema de frenos (ámbar)
-  Otros modelos
-  Indicador del sistema antibloqueo de frenos (ABS)
-  Indicador del sistema de información de punto ciego*

















Indicadores del sistema

-  **LKAS** Indicador del sistema de asistente de cambio involuntario de carril (LKAS) (verde/ámbar)*
-  **ACC** Indicador de control crucero adaptativo (ACC) (verde/ámbar)*
-  **120 km/h** Testigo de avisador de velocidad*

Indicadores de las luces

-  Indicador de luces encendidas
-  Indicador de luces de carretera
-  Indicador de luces antiniebla

Indicadores del sistema

-  Testigo de presión baja de neumáticos/TPMS
-  **BRAKE**
Modelos de Corea
-  Indicador del freno de estacionamiento y del sistema de frenos (rojo)
-  Otros modelos
-  Indicador de recordatorio del cinturón de seguridad
-  Indicador del sistema de sujeción suplementario
-  **CRUISE MAIN***
-  **CRUISE CONTROL***
-  Indicador de modo Econ
-  Indicador del sistema de parada automática en ralentí (ámbar)*/indicador de parada automática en ralentí (verde)*
-  Indicador de mensaje del sistema
-  Testigo de mitigación de salida del carril*
-  Indicador del sistema de frenado de mitigación de colisión (CMBS)*
-  **AWD** Indicador de tracción integral (AWD)*

Controles P.135



Reloj P.136

Para ajustar la hora



Para ajustar la fecha



- 1 Seleccione  y después **Ajustes**.
- 2 Seleccione **Sistema** y, a continuación, **Fecha y hora**.
- 3 Seleccione **Establecer fecha y hora**.
- 4 Seleccione **Fecha y hora automática** y, a continuación, **DEACT**.
- 5 Seleccione **Establecer fecha** o **Establecer hora**.
- 6 Ajuste la fecha, las horas y los minutos mediante /.

- 7 Seleccione **Guardar** para ajustar la hora.

Modelos con sistema de navegación

El sistema de navegación recibe señales de los satélites GPS, lo que permite actualizar el reloj automáticamente.

Botón ENGINE START/STOP

 P.176

Oprima el botón para cambiar la modalidad de alimentación del vehículo.



Intermitentes P.179

Palanca de control de intermitentes

Derecho

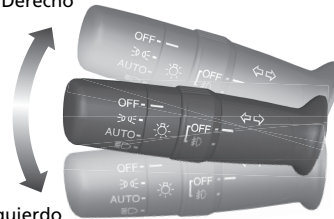

Izquierdo

Luces P.180

Interruptores de control de las luces

Luz de carretera

Luz de cruce

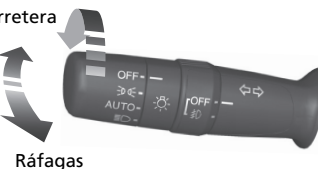

Limpia y lavaparabrisas

➔ P. 186

Palanca de control del limpia/lavaparabrisas

MIST
OFF

AUTO^{*1}: La velocidad del
limpiaparabrisas varía automáticamente
INT^{*2}: Velocidad baja con intermitencia
LO: Limpiaparabrisas de baja velocidad
HI: Limpiaparabrisas de alta velocidad

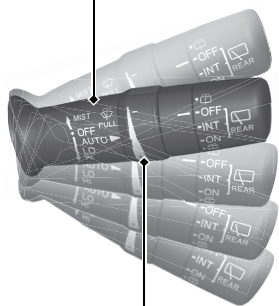

Tire hacia
usted para
pulverizar
líquido
lavaparabrisas.

Anillo de ajuste

- ☐: Sensibilidad baja^{*1}
- ☐ 4: Velocidad inferior, menos barridos^{*2}
- ☐ +: Sensibilidad alta^{*1}
- ☐ 4: Velocidad superior, más barridos^{*2}

*1: Modelo con limpiaparabrisas intermitentes automáticos

*2: Modelos sin limpiaparabrisas intermitentes automáticos

Modelos con limpiaparabrisas intermitentes automáticos

A fin de evitar graves daños en el sistema del limpiaparabrisas, **AUTO** siempre debe pasarse a **OFF** en las situaciones siguientes:

- Al limpiar el parabrisas
- Al atravesar un túnel de lavado
- No llueve

Volante ➔ P. 194

- Para ajustarlo, empuje la palanca de ajuste hacia abajo, llévelo hasta la posición deseada y, a continuación, tire de la palanca para devolverla a su sitio.

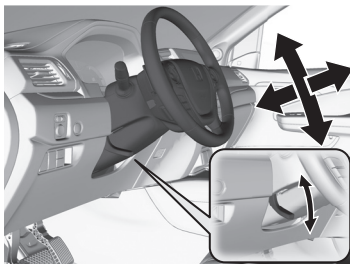

Desbloqueo de las puertas delanteras desde el interior ➔ P. 152

Excepto modelos de Corea

- Tire de la manija interior de cualquiera de las puertas delanteras para desbloquearla y abrirla al mismo tiempo.

Modelos de Corea

- Tire de la manija interior de la puerta del conductor para desbloquearla y abrirla al mismo tiempo.



Maletero P. 155

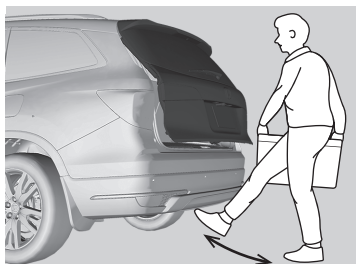

Modelos con acceso manos libres

Mientras lleva encima el control a distancia de acceso sin llave, haga un movimiento de puntapié bajo el centro de la defensa trasera para abrir o cerrar la compuerta trasera eléctrica.

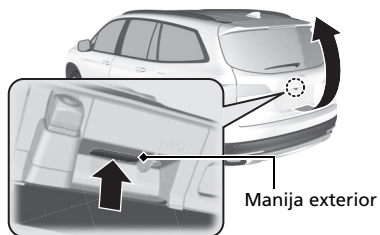
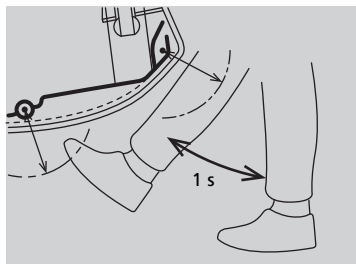

- Si lleva encima el control a distancia de acceso sin llave, presione la manija exterior del maletero para desbloquear y abrir el maletero.

Modelos con maletero eléctrico

- Pulse el botón del maletero eléctrico en la puerta del conductor o en el control a distancia para abrir y cerrar el maletero eléctrico.

Retrovisores eléctricos de las puertas P. 196

- Con la modalidad de alimentación en CONTACTO, mueva el interruptor de selección a L o R.
- Empuje el borde correspondiente del interruptor de ajuste para ajustar el retrovisor.
- Pulse el botón de plegado* para plegar y desplegar los retrovisores.

Botón de plegado* Interruptor de selección

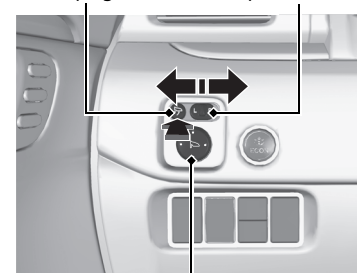

Interruptor de ajuste



* No disponible en todos los modelos

Elevallunas eléctricos P.170

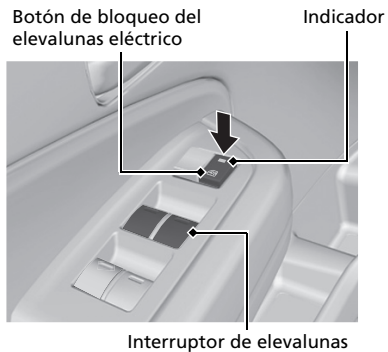
- Con la modalidad de alimentación en CONTACTO, abra y cierre los elevallunas eléctricos.
- Si el botón de bloqueo del elevallunas eléctrico está en la posición de apagado, cada una de las ventanillas de los pasajeros se puede abrir y cerrar con su propio interruptor.
- Si el botón de bloqueo del elevallunas eléctrico está en la posición de encendido (el indicador aparece encendido), los interruptores de elevallunas de los pasajeros quedan desactivados.



Sistema de aire acondicionado P.236

- Pulse el botón **AUTO** para activar el sistema de aire acondicionado.
- Pulse el botón  para activar o desactivar el sistema.
- Pulse el botón  para desempañar el parabrisas.

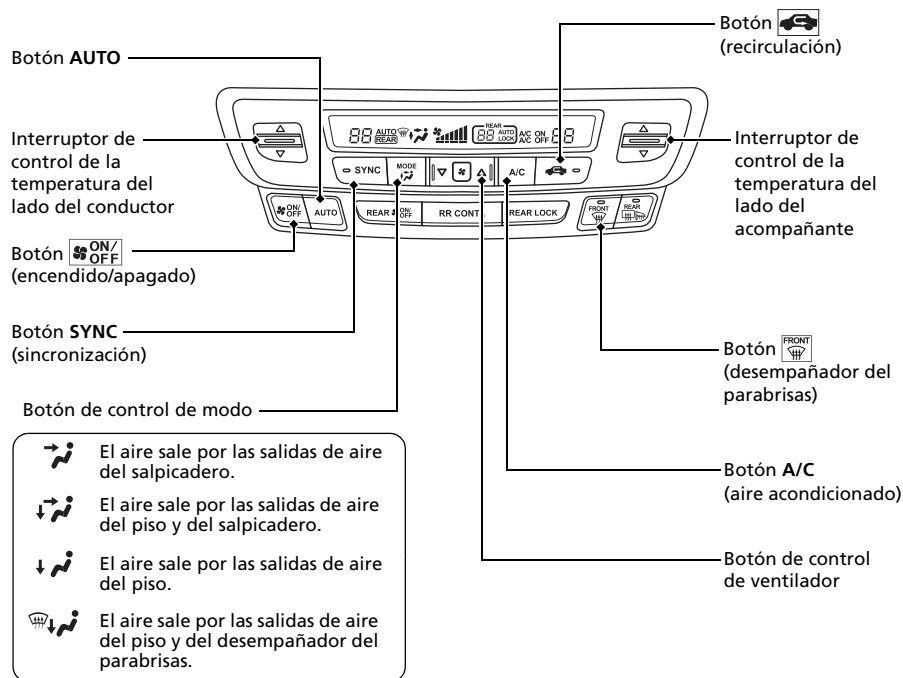

Aire acondicionado trasera P.241

- Pulse el botón **AUTO** para activar el sistema de aire acondicionado trasero.
- Pulse el botón  para activar o desactivar el sistema.

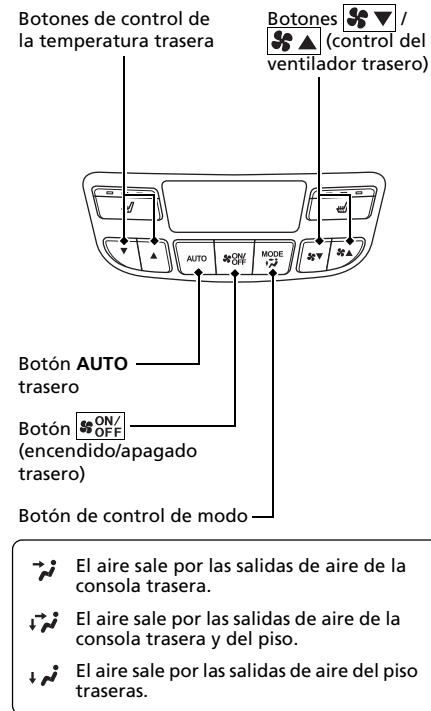

Funciones ➔ P. 243

Sistema de audio ➔ P. 244

Para obtener información sobre el funcionamiento del sistema de navegación  Consulte el manual del sistema de navegación



Modelos con reproductor Blu-ray™ o CD

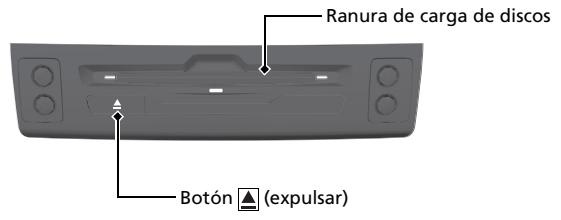

Botones del control remoto de audio ➔ P. 248

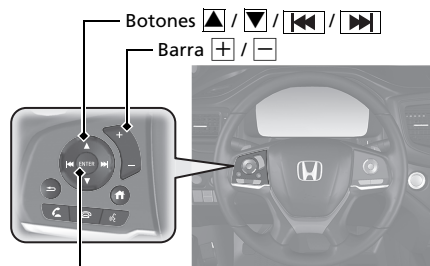

Botón ENTER

- Barra + / -
Pulse para subir o bajar el volumen.
- Botones ▲ / ▼ / ◀ / ▶ / ENTER
Pulse ▲ o ▼ para seleccionar **Reproduciendo** en la pantalla de inicio de la interfaz de información del conductor y, a continuación, pulse el botón ENTER.

Pulse ▲ o ▼ para desplazarse en el modo audio de la siguiente manera:
Android Auto*/Apple CarPlay*/Sist. entr. tras.*Ent. aux./AM/Audio de *Bluetooth*®/Lista repr. social/FM/My Honda Music/USB/iPod

Radio: Pulse ◀◀ / ▶▶ para cambiar la emisora presintonizada.

Dispositivo USB/My Honda Music/Audio *Bluetooth*®:

Pulse ◀◀ / ▶▶ para ir al principio de la canción siguiente o para volver al principio de la canción que se esté reproduciendo.

Conducción P. 415

Caja de cambios automática P. 441

- Seleccione **P** y pise el pedal de freno al arrancar el motor.
- **Selección de marcha**

Indicador de marcha seleccionada

El indicador de marcha seleccionada y el indicador de botón de cambio indican la selección de marcha actual.



Indicador de marcha seleccionada

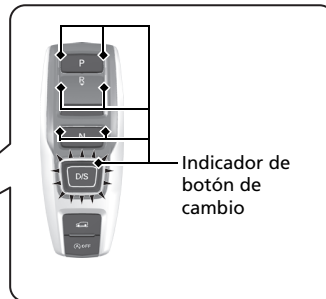

Indicador de botón de cambio

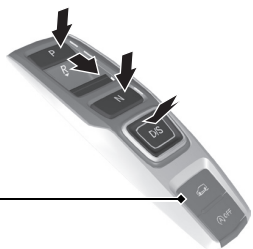

Botón del modo inteligente de tracción

P **Estacionamiento**
 Pulse el botón **P**.
 Se utiliza al estacionar o antes de apagar o arrancar el motor.
 La caja de cambios queda bloqueada.

R **Marcha atrás**
 Tire hacia atrás del botón **R**.
 Se utiliza al dar marcha atrás.

N **Punto muerto**
 Pulse el botón **N**.
 La caja de cambios no queda bloqueada.

D/S **Directa/Posición S**
 Cada vez que pulse el botón **D/S**, el modo cambia entre Directa y la posición S.
 Se utiliza para:

- Directa**
- Conducción normal (las marchas cambian entre 1ª y 9ª automáticamente)
 - La conducción temporal en modo de cambio secuencial
- Posición S**
- El cambio automático de marcha entre 1ª y 8ª (la 8ª solo se utiliza a alta velocidad)
 - La conducción en modalidad de cambio secuencial

Paletas de cambio **P. 448**

- Las paletas de cambio permiten cambiar de marcha de forma muy parecida a una caja de cambios manual (de 1ª a 9ª). Resulta útil para el efecto de freno motor.

Cuando la caja de cambios Indicador de marcha seleccionada **está en** **D**

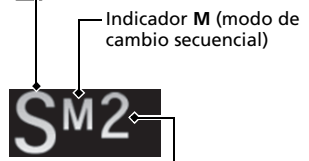

- La caja de cambios volverá al modo automático cuando el sistema detecte que el vehículo circula a velocidad de cruceo.

Cuando la caja de cambios **está en** **S**

- Mantiene la marcha seleccionada y se enciende el indicador **M** (modo de cambio secuencial).
- La selección de marcha en modo de cambio secuencial se muestra en el panel de instrumentos.

Paleta de cambio descendente **-**



Paleta de cambio ascendente **+**



Activación y desactivación del VSA ➔ P. 461

- El sistema auxiliar de estabilidad del vehículo (VSA) ayuda a estabilizar el vehículo en las curvas y a mantener la tracción al acelerar en superficies resbaladizas o con gravilla.
- El VSA se activa de forma automática cada vez que arranca el motor.
- Para desactivar parcialmente la función/ características de VSA, mantenga pulsado hasta que escuche un aviso acústico.

Control de crucero* ➔ P. 457

- El control de crucero le permite mantener una velocidad determinada sin mantener pisado el pedal del acelerador.
- Para utilizar el control de crucero, pulse el botón **CRUISE**; a continuación, pulse el botón **-/SET** una vez que haya alcanzado la velocidad deseada (superior a 40 km/h).

Activación y desactivación del CMBS* ➔ P. 479

- Cuando no pueda evitarse una posible colisión, el CMBS puede ayudarle a reducir la velocidad del vehículo y la gravedad de la colisión.
- El CMBS se activa cada vez que se arranca el motor.
- Para activar o desactivar el CMBS, mantenga pulsado el botón hasta que escuche un aviso acústico.

Sistema de control de presión de los neumáticos (TPMS) con Asistencia de llenado de neumáticos* ➔ P. 470

- El TPMS controla la presión de los neumáticos.
- El TPMS se activa de forma automática cada vez que arranca el motor.

Modelos de Corea y Latinoamérica

- La asistencia de llenado del TPMS proporciona una orientación audible y visual durante el ajuste de la presión de los neumáticos.

Abastecimiento ➔ P. 531

Recomendaciones sobre el combustible:

Excepto modelos de Perú
Gasolina sin plomo con un índice de octano de 91 o superior

Modelos de Perú
Gasolina sin plomo súper de 95 o más octanos

Capacidad del depósito de combustible: 73,8 L

- 1 Pulse el botón de liberación de la tapa del depósito de combustible.
- 2 Después del suministro, espere aproximadamente cinco segundos antes de extraer la boquilla de llenado.

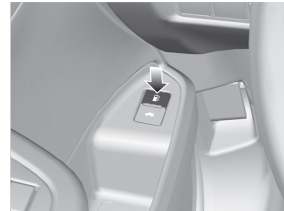

- 3 No llene el tanque en exceso, podría ocasionar derrames de combustible debido a los cambios de temperatura, detenga el llenado al parar el automático de la bomba de la gasolina.

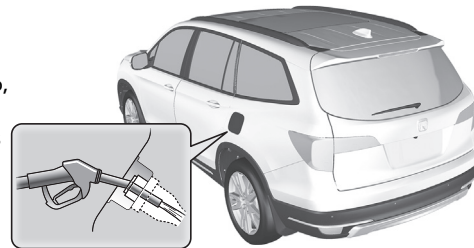

Honda Sensing*

➔ P. 473

Honda Sensing es un sistema de asistencia a la conducción que usa dos tipos de sensores inequívocamente diferentes, un sensor de radares ubicado detrás del emblema y una cámara detectora delantera montada en el interior del parabrisas, detrás del retrovisor.

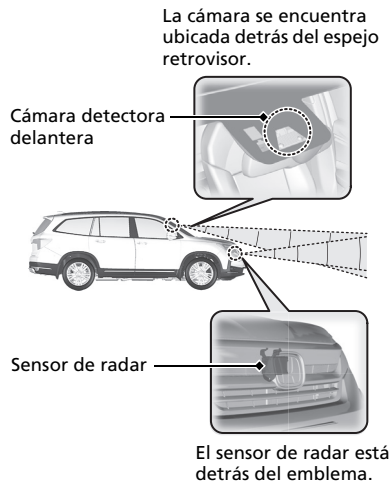

Sistema de frenado de mitigación de colisión (CMBS) ➔ P. 476

Puede asistirle cuando existe la posibilidad de que su vehículo colisione con un vehículo o peatón detectados delante. El CMBS está diseñado para alertarle cuando se determina una colisión potencial, así como para reducir la velocidad del vehículo a fin de ayudar a minimizar la gravedad del impacto si la colisión parece inevitable.

Control de crucero adaptativo (ACC) ➔ P. 486

Ayuda a mantener una velocidad constante del vehículo y ajusta la distancia de seguimiento detrás de un vehículo detectado delante del suyo, sin que tenga que mantener el pie sobre el freno o el acelerador.

Sistema de asistente de cambio involuntario de carril (LKAS) ➔ P. 498

Proporciona asistencia de dirección para ayudar a mantener el vehículo en el centro de un carril detectado y emite alertas táctiles y visuales si se detecta que el vehículo se está saliendo de su carril.

Sistema de mitigación de salida de carretera ➔ P. 507

Le avisa y le proporciona asistencia cuando el sistema detecta la posibilidad de que su vehículo cruce involuntariamente las líneas de carril detectadas y/o salga del todo de la carretera.

Mantenimiento ➔ P.535

Bajo el cofre ➔ P.551

- Compruebe el aceite y el refrigerante del motor y el líquido lavaparabrisas. Reponga según sea necesario.
- Compruebe el líquido de frenos.
- Compruebe el estado de la batería una vez al mes.

- 1 Tire de la manija de apertura del cofre bajo la esquina del salpicadero.



- 2 Localice la palanca del cerrojo del cofre, tire de la palanca y levante el cofre. Una vez levantado el cofre ligeramente, puede tirar de la palanca.

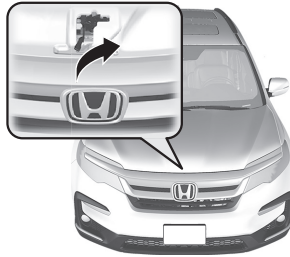

- 3 Cuando termine, cierre el cofre y compruebe que quede bloqueado en su sitio.

Rasquetas del limpiaparabrisas ➔ P.570

- Sustituya las rasquetas si dejan marcas en el parabrisas.

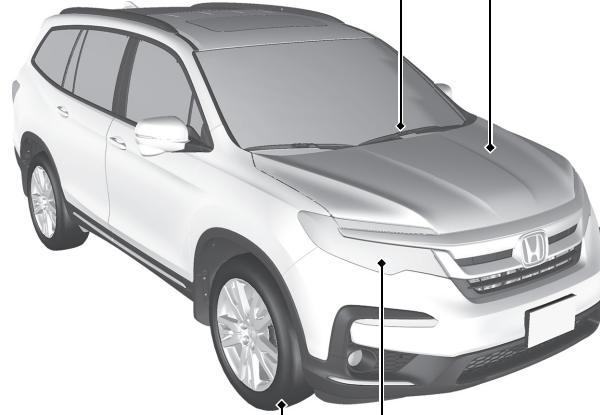

Neumáticos ➔ P.574

- Compruebe las llantas y los neumáticos con frecuencia.
- Compruebe la presión de los neumáticos con frecuencia.
- Monte neumáticos de invierno para conducir durante el invierno.

Luces ➔ P.562

- Compruebe todas las luces con frecuencia.

Cómo hacer frente a lo inesperado P.597

Pinchazo de un neumático

 P.599

- Estacione en un lugar seguro y sustituya el neumático pinchado por el neumático de repuesto ubicado debajo del maletero.



El motor no arranca P.608

- Si se ha quedado sin batería, arranque con cables usando una batería auxiliar.



Sobrecalentamiento P.614

- Estacione en un lugar seguro. Si no se ve el vapor bajo el cofre, abra el cofre y deje enfriar el motor.



Se encienden los indicadores P.616

- Identifique los indicadores y consulte el manual del usuario.

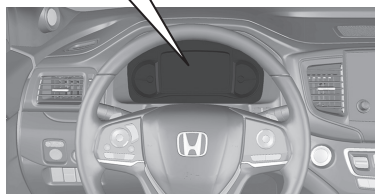

Fusible fundido P.621

- Compruebe si hay un fusible fundido cuando algún dispositivo eléctrico no funcione.

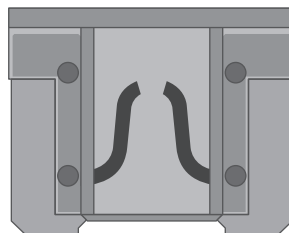

Remolcado de emergencia P.626

- Póngase en contacto con un servicio de remolcado profesional si necesita remolcar su vehículo.

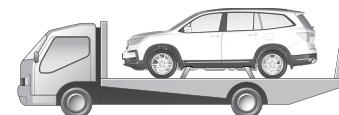

Qué hacer si

P La modalidad de alimentación no pasa de **VEHÍCULO APAGADO (BLOQUEO)** a **ACCESORIOS**. ¿Por qué?

R

- El volante puede estar bloqueado.
- Mueva el volante a la izquierda y a la derecha después de pulsar el botón **ENGINE START/STOP**.



P ¿Por qué tiembla ligeramente el pedal del freno al aplicar los frenos?

R Esto puede suceder cuando se activa el ABS y no es señal de ningún problema. Aplique una presión firme y constante en el pedal del freno. Nunca pise repetidamente el pedal del freno.

▶ Sistema de frenos antibloqueo (ABS) ➔ P.516

P No se puede abrir la puerta trasera desde el interior del vehículo. ¿Por qué?

R Compruebe si el bloqueo de seguridad para niños está en la posición de bloqueo. Si está, abra la puerta trasera con la manija exterior de la puerta. Para cancelar esta función, deslice la palanca hacia arriba a la posición de desbloqueo.

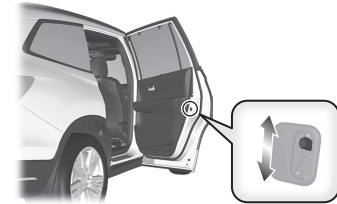

P ¿Por qué se bloquean las puertas después de que yo las haya desbloqueado?

R Si no abre las puertas antes de 30 segundos, se vuelven a bloquear automáticamente por seguridad.

P ¿Por qué suena un aviso acústico cuando abro la puerta del conductor?

R El aviso acústico suena cuando:

- La modalidad de alimentación se encuentra en ACCESORIOS.
- Se quedan encendidas las luces exteriores.
- La parada automática en ralentí* está en funcionamiento.

P ¿Por qué se oye un aviso acústico cuando me alejo del vehículo tras cerrar la puerta?

R El aviso acústico suena si se aleja del rango de funcionamiento del bloqueo de puertas automático al alejarse del vehículo antes de que la puerta se cierre por completo.

- ▶ Bloqueo de las puertas y el maletero (bloqueo automático al alejarse) ➔ **P.143**

P ¿Por qué suena un aviso acústico cuando empiezo a conducir?

R El aviso acústico suena cuando:

- El conductor y/o el acompañante no llevan puestos los cinturones de seguridad.
- El pedal del freno de estacionamiento no se ha liberado completamente.

P ¿Por qué se produce un rechinado al pisar el pedal del freno?

R Es necesario sustituir las pastillas de freno. Lleve el vehículo a un concesionario para que lo revisen.

P ¿Por qué la marcha seleccionada cambia automáticamente a **P** si se abre la puerta del conductor para comprobar las líneas de la plaza de estacionamiento al dar marcha atrás?

R

- Abróchese el cinturón de seguridad del conductor.
- Cierre la puerta del conductor y cambie manualmente la marcha seleccionada.
- ▶ Al abrir la puerta del conductor ➔ **P.444**



Veo un indicador ámbar de un neumático con un signo de exclamación. ¿Qué significa?



Hay que prestar atención al sistema de control de presión de los neumáticos (TPMS). Compruebe la presión del neumático.

- ▶ Si se enciende o parpadea el indicador de presión baja de neumáticos/sistema de control de presión de los neumáticos (TPMS) ➔ **P.619**



Modelos de Perú

¿Es posible usar gasolina sin plomo con un octanaje (RON) de 91 o superior en este vehículo?



El vehículo está diseñado para funcionar con gasolina sin plomo de alta calidad de 95 octanos como mínimo. Si no se dispone de este octanaje, se puede utilizar provisionalmente gasolina sin plomo de 91 octanos como mínimo.

El uso de gasolina sin plomo normal puede ocasionar ruidos metálicos en el motor y provocará un rendimiento inferior del mismo. El uso prolongado de gasolina normal puede provocar daños en el motor.

Manejo seguro

Encontrará numerosas recomendaciones de seguridad en este capítulo y en todo el manual.

Para una conducción segura

- Precauciones de seguridad importantes .. 30
- Información importante de conducción .. 32
- Características de seguridad del vehículo ..33
- Lista de comprobación de seguridad 34

Cinturones de seguridad

- Información acerca de los cinturones de seguridad 35
- Abrochamiento del cinturón de seguridad ...40
- Inspección de los cinturones de seguridad ... 44
- Puntos de anclaje 45

Airbags

- Componentes del sistema de airbag 47
- Tipos de airbags..... 49
- Airbags frontales (SRS)..... 49
- Airbags laterales 54
- Airbags de cortina 56
- Indicadores del sistema de airbag..... 57
- Mantenimiento de los airbags..... 60

Seguridad para niños

- Protección de los niños a bordo61
- Seguridad de los bebés y niños pequeños.. 65
- Seguridad de los niños mayores..... 79

Gases de escape y sus riesgos

- Monóxido de carbono82

Etiquetas de seguridad

- Ubicaciones de las etiquetas83

En las siguientes páginas se explican las características de seguridad del vehículo y cómo utilizarlas correctamente. Las siguientes precauciones de seguridad son fundamentales.

Precauciones de seguridad importantes

■ **Abróchese siempre el cinturón de seguridad**

El cinturón de seguridad es la mejor protección en cualquier tipo de colisión. Los airbags están diseñados para complementar a los cinturones de seguridad, no para sustituirlos. Así que aunque el vehículo esté equipado con airbags, asegúrese de que tanto usted como los pasajeros siempre llevan abrochados los cinturones de seguridad correctamente.

■ **Sujete debidamente a todos los niños**

Los niños de 12 o menos años deben ir debidamente sujetos en uno de los asientos traseros, no en el asiento delantero. Los bebés y los niños pequeños deberán sujetarse con un sistema de sujeción para niños. Los niños mayores deberán utilizar un cojín elevador con un cinturón de seguridad de tres puntos hasta que puedan utilizar adecuadamente el cinturón sin un cojín elevador.

■ **Conozca los riesgos relacionados con los airbags**

Los airbags pueden salvar vidas, pero también pueden provocar lesiones graves o incluso mortales a los ocupantes del vehículo que se sienten demasiado cerca de los mismos, o que no vayan debidamente sujetos. Los bebés, los niños pequeños y los adultos de corta estatura son quienes corren mayor riesgo. Asegúrese de seguir todas las instrucciones y advertencias de este manual.

■ **No beba si va a conducir**

El alcohol y la conducción no combinan bien. Una sola bebida puede mermar su capacidad de respuesta ante condiciones cambiantes, y el tiempo de respuesta empeora con cada bebida adicional. Así que si bebe, no conduzca; y tampoco permita que lo hagan sus amigos.

☒ Precauciones de seguridad importantes

En algunos países está prohibido que el conductor utilice el teléfono móvil durante la conducción, a menos que se trate de un dispositivo manos libres.

■ Preste la debida atención a la tarea de conducir de forma segura

Si habla por el móvil o realiza otras actividades que le impidan prestar la debida atención a la carretera, los demás vehículos y los peatones, podría ocurrir un accidente. Recuerde que cualquier situación puede cambiar con rapidez, y sólo usted puede decidir cuándo resulta seguro desviar en parte su atención de la conducción.

■ Controle la velocidad

El exceso de velocidad es una de las principales causas de accidentes con heridos y fallecidos. Por lo general, cuanto más alta sea velocidad, mayor es el riesgo, pero también pueden producirse lesiones graves a velocidades moderadas. No conduzca nunca a mayor velocidad de lo que resulte seguro según las circunstancias, independientemente de cuál sea el límite de velocidad correspondiente.

■ Mantenga el vehículo en buen estado

Un pinchazo o una avería mecánica pueden resultar extremadamente peligrosos. Para reducir la posibilidad de que se produzcan dichos problemas, compruebe con frecuencia el estado y la presión de los neumáticos, y realice con regularidad todo el mantenimiento programado.

■ No deje a los niños solos en el vehículo

Si se dejan a niños, animales de compañía y personas que necesitan asistencia solos en el vehículo pueden sufrir lesiones si activan alguno o varios controles del vehículo. También pueden provocar que el vehículo se desplace, causando como resultado un accidente en el que ellos y otras personas pueden sufrir lesiones graves o fatales. Además, dependiendo de la temperatura ambiente, la temperatura del interior del vehículo puede alcanzar niveles extremos, con resultado de lesiones graves o muerte. Aunque el climatizador esté encendido, no debe dejarlos nunca solos en el vehículo, puesto que el climatizador puede detenerse en cualquier momento.

Información importante de conducción

La altura de marcha del vehículo es mayor que la de un vehículo de pasajeros diseñado para uso exclusivo sobre pavimento. La mayor altura de marcha tiene muchas ventajas en la conducción todo terreno. Le permite pasar sobre topes, obstáculos y terrenos irregulares. También le proporciona buena visibilidad para que pueda anticiparse a los problemas.

Estas ventajas tienen un costo. Como el vehículo es más alto y está más despegado del suelo, el centro de gravedad también es más alto, lo que lo hace más susceptible a vuelcos o trompos si gira abruptamente. Los vehículos monovolumen tienen un índice de vuelcos significativamente más elevado que otros tipos de vehículos. En un choque con vuelco, una persona sin cinturón de seguridad tiene más probabilidades de morir que una persona que sí lo use. Recuerde asegurarse de que tanto usted como los pasajeros siempre lleven abrochados los cinturones de seguridad.

Información importante de conducción

Para obtener información sobre cómo reducir el riesgo de vuelcos, lea lo siguiente:

▣ **Pautas de conducción del vehículo monovolumen** P. 439

▣ **Pautas todo terreno** P. 431

Si no conduce el vehículo de manera correcta, puede sufrir un choque o vuelco.

En muchos países, la ley prohíbe conducir fuera de la carretera, por ejemplo, en bosques, conducción todo terreno, etc. Se recomienda consultar las leyes y normativas locales antes de iniciar cualquier actividad de conducción fuera de la carretera.

Características de seguridad del vehículo

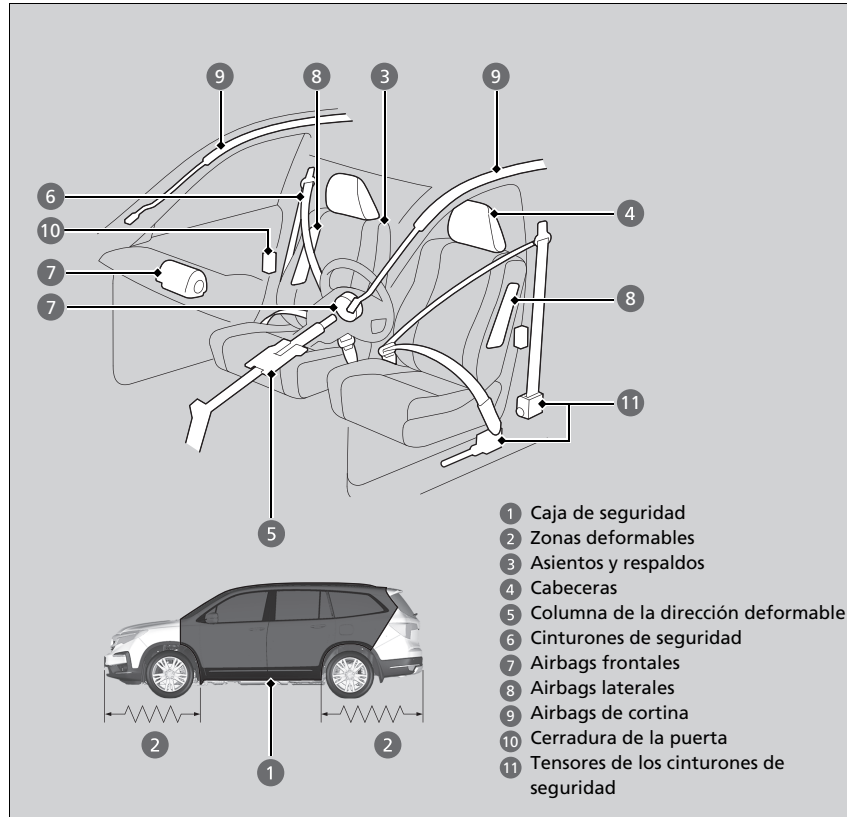

La siguiente lista de comprobación le ayudará a desempeñar un papel activo en su protección personal y la de sus pasajeros.

Características de seguridad del vehículo

El vehículo está equipado con numerosas características que funcionan conjuntamente para protegerle a usted y a los pasajeros en caso de accidente.

Algunas de estas características no requieren que usted haga nada. Entre ellas está el resistente bastidor de acero que forma una caja de seguridad en torno al habitáculo, las zonas deformables delanteras y traseras, una columna de la dirección deformable y los tensores que tensan los cinturones de seguridad delanteros en caso de colisión lo suficientemente fuerte.

No obstante, usted y sus pasajeros no podrán aprovechar plenamente todas las ventajas de estas características a menos que se sienten en la posición correcta y lleven siempre abrochados los cinturones de seguridad. De hecho, algunas de las características de seguridad pueden contribuir a causar lesiones si no se utilizan correctamente.

Lista de comprobación de seguridad

Por su seguridad personal y la de sus pasajeros, acostúmbrese a comprobar estos elementos antes de ponerse en marcha.

- Ajuste su asiento a la posición adecuada para conducir. Asegúrese de que los asientos delanteros estén ajustados hacia atrás todo lo que sea posible sin que el conductor deje de mantener el control del vehículo. Sentarse demasiado cerca de un airbag frontal puede tener como consecuencia lesiones graves o incluso mortales en caso de accidente.
 - **Ajuste de los asientos** P. 197
- Ajuste las cabeceras a la posición adecuada. La eficacia de una cabecera es óptima cuando el centro del mismo está alineado con el centro de la cabeza. Las personas de estatura muy elevada deben ajustar la cabecera a la posición más alta posible.
 - **Ajuste de la posición de las cabeceras delanteros y exteriores de la segunda fila** P. 203
- Abróchese siempre el cinturón de seguridad, asegurándose de llevarlo bien colocado. Compruebe que los demás pasajeros también lo llevan bien colocado y abrochado.
 - **Abrochamiento del cinturón de seguridad** P. 40
- Proteja a los niños mediante cinturones de seguridad o sistemas de sujeción para niños adecuados a su edad, estatura y peso.
 - **Seguridad para niños** P. 61

Lista de comprobación de seguridad

Si aparece el mensaje de puerta y/o compuerta trasera abiertas en la interfaz de información del conductor, significa que una de las puertas y/o la compuerta trasera no están bien cerradas. Cierre bien todas las puertas y la compuerta trasera hasta que el mensaje desaparezca.

- **Mensajes de advertencia e información de la interfaz de información del conductor**
P. 104



Información acerca de los cinturones de seguridad

Los cinturones de seguridad constituyen el dispositivo individual de seguridad más eficaz, ya que mantienen al pasajero conectado al vehículo de manera que se pueden aprovechar las numerosas características de seguridad incorporadas. También evitan que usted salga despedido contra el interior del vehículo, contra otros pasajeros o fuera del vehículo. Además, los cinturones de seguridad, si se utilizan correctamente, mantienen el cuerpo colocado correctamente en caso de accidente de manera que se pueda aprovechar al máximo la protección adicional que ofrecen los airbags.

Además, los cinturones de seguridad ofrecen protección en casi cualquier tipo de accidente, incluidos los siguientes:

- impactos frontales
- impactos laterales
- impactos traseros
- vueltas de campana

Información acerca de los cinturones de seguridad

ADVERTENCIA

Si el cinturón de seguridad no se utiliza correctamente, aumenta el riesgo de sufrir lesiones graves o incluso mortales en caso de accidente, aunque el vehículo cuente con airbags.

Asegúrese de que tanto usted mismo como sus pasajeros lleven el cinturón de seguridad abrochado y colocado correctamente.

ADVERTENCIA: Los cinturones de seguridad están diseñados para soportar la estructura ósea del cuerpo y se deben llevar bajos sobre la parte delantera de la pelvis o la pelvis, el tórax y los hombros, según proceda; se debe evitar llevar la sección de la cadera del cinturón sobre la zona abdominal.

ADVERTENCIA: Los cinturones de seguridad se deben ajustar lo más firmemente posible, aunque confortablemente, para que proporcionen la protección para la que se han diseñado. Un cinturón suelto reduce enormemente la protección que asegura a quien lo lleva.

ADVERTENCIA: No se deben utilizar los cinturones con las correas torcidas.

ADVERTENCIA: Cada conjunto de cinturón solo debe utilizarlo un ocupante; es peligroso colocar un cinturón alrededor de un niño que se lleva en el regazo.

■ Cinturones de seguridad de tres puntos

Los siete u ocho asientos están equipados con cinturones de seguridad de tres puntos con retractores de bloqueo de emergencia. Durante la conducción normal el retractor permite que el ocupante del asiento se mueva libremente pero mantiene parte de la tensión en el cinturón. En una colisión o en un frenado brusco el retractor se bloquea para sujetar el cuerpo del pasajero.

Modelos con retractor de bloqueo

Los cinturones de seguridad del acompañante y de la segunda y tercera filas también cuentan con un retractor de bloqueo para su uso con sistemas de sujeción para niños.

➤ Instalación de un sistema de sujeción de niños con cinturón de seguridad de tres puntos P. 73

Modelos sin retractor de bloqueo

El cinturón de seguridad debe fijarse correctamente al utilizar un sistema de sujeción infantil orientado hacia adelante.

➤ Instalación de un sistema de sujeción de niños con cinturón de seguridad de tres puntos P. 73

■ Uso correcto de los cinturones de seguridad

Siga estas instrucciones para utilizarlos correctamente:

- Todos los ocupantes deben sentarse con la espalda recta y bien apoyada en el respaldo, y permanecer en esa posición durante todo el viaje. Agacharse o inclinarse reduce la eficacia del cinturón y puede aumentar las posibilidades de que se produzcan lesiones graves en caso de accidente.
- No coloque nunca la sección del hombro de un cinturón de seguridad de tres puntos debajo del brazo o detrás de la espalda. Si lo hace, se podrían producir lesiones extremadamente graves en caso de accidente.
- Dos personas no deben compartir un cinturón de seguridad. Si lo hacen, podrían sufrir lesiones extremadamente graves en caso de accidente.
- No coloque ningún accesorio en los cinturones de seguridad. Los dispositivos cuyo propósito es mejorar el confort de la sección del hombro de un cinturón de seguridad, o cambiar su posición, pueden reducir la capacidad de protección del cinturón y aumentar el riesgo de lesiones graves en caso de accidente.

► Información acerca de los cinturones de seguridad

Los cinturones de seguridad no ofrecen una protección completa en cualquier tipo de accidente. No obstante, en la mayoría de los casos pueden reducir el riesgo de que se produzcan lesiones graves.

En la mayoría de países es obligatorio llevar puesto el cinturón de seguridad. Tómese el tiempo necesario para familiarizarse con los requisitos legales de los países en los que conduzca.

Si extiende el cinturón de seguridad demasiado rápido, se bloqueará en su sitio. Si ocurriera esto, retraiga el cinturón de seguridad ligeramente y, a continuación, extiéndalo lentamente.

Modelos con retractor de bloqueo

Si uno de los ocupantes de los asientos traseros se mueve y, al hacerlo, extiende el cinturón de seguridad, el retractor de bloqueo podría activarse. Si esto sucede, libere el retractor soltando el cinturón de seguridad y deje que el cinturón se retraiga por completo. A continuación, vuelva a abrochar el cinturón.

Recordatorio del cinturón de seguridad



El sistema del cinturón de seguridad incluye un indicador en el panel de instrumentos para recordar al conductor, al acompañante o a ambos que deben abrocharse los cinturones.

Si pasa la modalidad de alimentación a CONTACTO y algún cinturón de seguridad no está abrochado, sonará un aviso acústico y parpadeará el indicador. Pasados unos segundos, el aviso acústico se detendrá y el indicador se encenderá y permanecerá iluminado hasta que se abroche el cinturón de seguridad.

El aviso acústico sonará periódicamente y el indicador parpadeará cuando el vehículo esté en movimiento hasta que se abroche el cinturón.

Recordatorio del cinturón de seguridad

El indicador se encenderá si el acompañante no se abrocha el cinturón de seguridad en el plazo de seis segundos después de pasar la modalidad de alimentación a CONTACTO.

Si el asiento del acompañante no está ocupado, el indicador no se encenderá y el aviso acústico no sonará.

Excepto modelos de África, Oriente Medio y Sudeste Asiático

El indicador puede no encenderse y el aviso acústico no sonar si el ocupante no tiene peso suficiente como para activar el sensor de peso. Dichos ocupantes (por ejemplo, bebés y niños pequeños) deben sentarse en el asiento trasero, ya que podrían resultar heridos o morir a causa del despliegue del airbag frontal.

► Protección de los niños a bordo P. 61

Modelos de África, Oriente Medio y Sudeste Asiático

Si el indicador se enciende o el aviso acústico suena con nadie en el asiento del acompañante. Compruebe lo siguiente:

- No hay ningún objeto pesado en el asiento del acompañante.
- El cinturón de seguridad del conductor está abrochado.

Modelos de África, Oriente Medio y Sudeste Asiático

Si el indicador no se enciende cuando el pasajero está sentado pero no abrochado, es posible que algo esté interfiriendo con el sensor de detección del ocupante. Compruebe lo siguiente:

- Hay un cojín colocado sobre el asiento.
- El acompañante no está correctamente sentado.

*1: Modelos de Corea, Latinoamérica y Sudeste Asiático

*2: Excepto modelos de Corea, Latinoamérica y Sudeste Asiático

» Recordatorio del cinturón de seguridad

Modelos de África, Oriente Medio y Sudeste Asiático

Si no se da ninguna de estas condiciones, haga que revisen el vehículo en un concesionario.

■ Tensores automáticos de los cinturones de seguridad

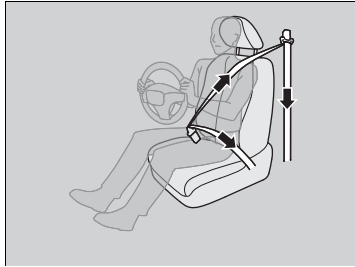

Los asientos delanteros están equipados con tensores automáticos de los cinturones de seguridad, que aumentan la seguridad.

Los tensores tensan automáticamente los cinturones de seguridad delanteros si se produce una colisión frontal de moderada a severa, en ocasiones incluso si la colisión no es lo suficientemente fuerte como para que se inflen los airbags frontales.

☒ Tensores automáticos de los cinturones de seguridad

Los tensores de los cinturones de seguridad solo pueden activarse una vez.

Si se activa un tensor, el indicador SRS se encenderá. Haga que el concesionario sustituya el tensor e inspeccione a fondo el sistema de los cinturones de seguridad; de lo contrario, puede que no ofrezca la protección necesaria en caso de sufrir otro accidente.

Si se sufre un impacto lateral de moderado a fuerte, también se activa el tensor del lado correspondiente del vehículo.

Abrochamiento del cinturón de seguridad

Después de ajustar el asiento delantero a la posición adecuada y sentándose con la espalda recta y bien apoyada en el respaldo:

► **Ajuste de los asientos** P. 197



1. Tire despacio del cinturón de seguridad hacia fuera.

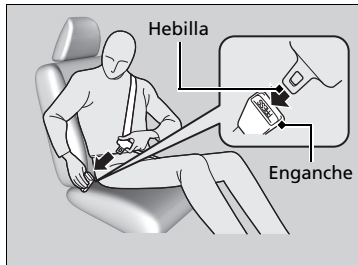

2. Introduzca la hebilla en el enganche y luego tire del cinturón para asegurarse de que ha quedado bien enganchado.

► Asegúrese de que el cinturón no esté retorcido ni atrapado en ningún punto.

►► Abrochamiento del cinturón de seguridad

Nadie debe ocupar un asiento cuyo cinturón de seguridad no funcione o parezca no funcionar correctamente. Si se usa un cinturón de seguridad que no funciona correctamente, el ocupante del asiento podría no estar protegido si se produce un accidente. El cinturón afectado debe ser inspeccionado en un concesionario lo antes posible.

No introduzca nunca objetos extraños en el enganche o el mecanismo del retractor.

Si el cinturón de seguridad parece estar bloqueado en la posición totalmente retraída, tire con firmeza del cinturón del hombro una vez y vuelva a introducirlo.

A continuación, extráigalo con suavidad del retractor y abróchelo. Si no puede liberar el cinturón de seguridad de la posición totalmente retraída, no permita que nadie se siente en el asiento y lleve el vehículo a un concesionario para que lo reparen.

► **Información acerca de los cinturones de seguridad** P. 35

► **Inspección de los cinturones de seguridad** P. 44



3. Coloque la sección de la cadera del cinturón de seguridad lo más baja posible sobre las caderas, y luego tire hacia arriba de la sección del hombro para que la sección de la cadera quede bien ajustada. De este modo los robustos huesos pélvicos recibirán la fuerza de un impacto, con lo que se reduce el riesgo de que se produzcan lesiones internas.
4. Si es necesario tire de nuevo hacia arriba del cinturón para tensarlo, y luego compruebe que el cinturón pase a través del centro del tórax y sobre el hombro. De este modo la fuerza de un impacto se distribuye por los huesos más robustos de la parte superior del cuerpo.

►► Abrochamiento del cinturón de seguridad

⚠ ADVERTENCIA

Si los cinturones de seguridad se colocan de forma incorrecta, se pueden producir lesiones graves o incluso mortales en caso de accidente.

Asegúrese de que todos los cinturones de seguridad estén colocados correctamente antes de ponerse en marcha.

Para soltar el cinturón, presione el botón **PRESS** rojo y, a continuación, guíe el cinturón con la mano hasta que se haya retraído por completo.

Al salir del vehículo asegúrese de que el cinturón se guarda adecuadamente para que no quede atrapado al cerrar la puerta.

►► Ajuste del anclaje de hombro

La altura del anclaje de hombro puede ajustarse en cuatro niveles. Si el cinturón toca el cuello, rebaje la altura ajustando los niveles de uno en uno.

Después de realizar un ajuste, asegúrese de que la posición del anclaje de hombro queda bien fijada.

■ Ajuste del anclaje de hombro

Los asientos delanteros constan de anclajes de hombro ajustables para adaptarse a ocupantes de distintas estaturas.

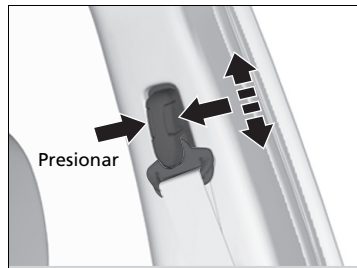

1. Mueva el anclaje hacia arriba y hacia abajo mientras presiona el botón de liberación.
2. Coloque el anclaje de forma que el cinturón cruce la parte central del tórax y sobre el hombro.

■ Cinturón de seguridad con anclaje desmontable

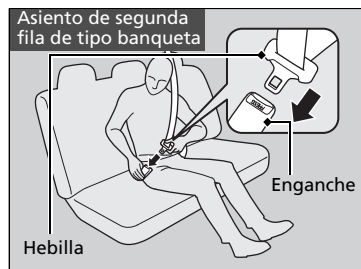
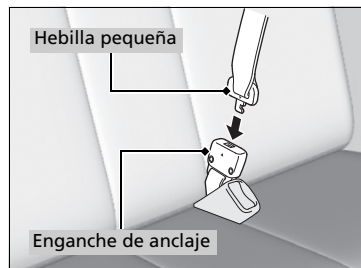
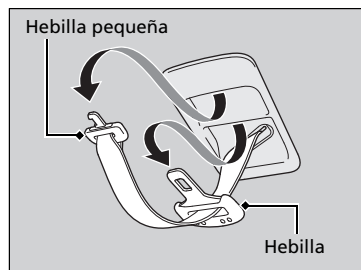

1. Saque la hebilla pequeña del cinturón de seguridad y la hebilla de cada ranura de sujeción del techo.

2. Alinee las marcas triangulares de la hebilla pequeña y del enganche de anclaje. Asegúrese de que el cinturón de seguridad no esté retorcido. Fije el cinturón al enganche de anclaje.

3. Introduzca la hebilla en el enganche. Ajuste adecuadamente el cinturón de seguridad de la misma forma que ajusta el cinturón de seguridad de tres puntos.

►► Cinturón de seguridad con anclaje desmontable

⚠ ADVERTENCIA

Usar el cinturón de seguridad con el anclaje desmontable desabrochado aumenta el riesgo de sufrir lesiones graves o incluso mortales en caso de accidente.

Antes de usar el cinturón de seguridad, asegúrese de que el anclaje desmontable esté correctamente abrochado.

Para desabrochar el anclaje desmontable, introduzca la hebilla en la ranura lateral del enganche de anclaje.

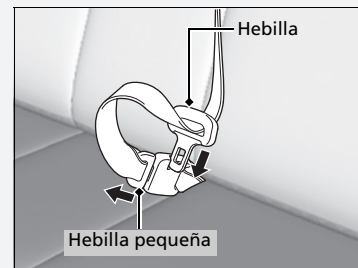

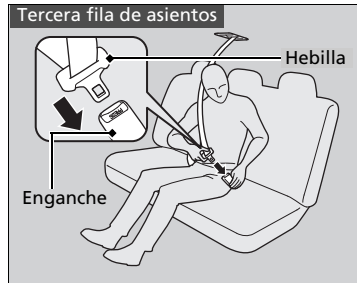

■ Consejos para mujeres embarazadas

Si está embarazada, la mejor forma de protegerse a sí misma y a su hijo cuando conduce el vehículo o viaja en él como pasajera es ponerse siempre el cinturón de seguridad y mantener la sección de la cadera del cinturón lo más baja posible sobre las caderas.

Coloque la sección del hombro a través del pecho, evitando el abdomen.



Coloque la sección de la cadera lo más baja posible sobre las caderas.

☒ Consejos para mujeres embarazadas

Cada vez que vaya a una revisión médica, pregúntele al médico si le permite conducir.

Para reducir el riesgo de que usted o su hijo sufran lesiones debidas a la activación del airbag frontal:

- Si va a conducir, siéntese con la espalda recta y ajuste el asiento hacia atrás todo lo que sea posible sin dejar de mantener el control del vehículo.
- Si se sienta en el asiento del acompañante, ajuste el asiento hacia atrás todo lo que sea posible.

Inspección de los cinturones de seguridad

Compruebe el estado de los cinturones de seguridad con regularidad de la siguiente manera:

- Tire hacia fuera de cada cinturón hasta el tope y compruebe si está deshilachado o presenta cortes, quemaduras y desgaste.
- Compruebe que las hebillas y los enganches funcionan correctamente y que los cinturones se retraen sin problemas.
 - Si un cinturón no se retrae fácilmente, es posible que la limpieza corrija el problema. Utilice solamente jabón neutro y agua caliente. No utilice blanqueador ni disolventes. Asegúrese de que el cinturón está completamente seco antes de dejar que se retraiga.

Si un cinturón no está en buen estado o no funciona correctamente, no ofrecerá la protección adecuada y deberá sustituirse lo antes posible.

Es posible que un cinturón que se llevaba puesto cuando tuvo lugar un accidente no ofrezca el mismo nivel de protección en caso de sufrir otro accidente. Los cinturones de seguridad deben ser inspeccionados en un concesionario después de cualquier colisión.

Inspección de los cinturones de seguridad

⚠ ADVERTENCIA

Si los cinturones de seguridad no se comprueban ni reciben mantenimiento es posible que no funcionen correctamente cuando se necesiten, lo que puede tener como consecuencia lesiones graves o incluso mortales.

Compruebe los cinturones de seguridad con regularidad, y si detecta algún problema asegúrese de que es rectificado lo antes posible.

ADVERTENCIA: El usuario no debe realizar modificaciones ni añadidos que impidan el funcionamiento de los dispositivos de ajuste del cinturón de seguridad para eliminar la holgura, ni tampoco impedir el ajuste del conjunto del cinturón de seguridad para eliminar la holgura.

ADVERTENCIA: Es esencial reemplazar todo el conjunto después de su desgaste debido a un impacto fuerte, aunque los daños en el conjunto no sean evidentes.

ADVERTENCIA: Se debe tener cuidado para evitar manchar las correas con pulimentos, aceites y productos químicos, en particular con el ácido de la batería. Se pueden limpiar de forma segura con un jabón suave y agua. Se deberá sustituir el cinturón de seguridad si la correa se deshilacha, se contamina o resulta dañada.

Puntos de anclaje



Al sustituir los cinturones de seguridad, utilice los puntos de anclaje que se muestran en las imágenes. El asiento delantero tiene un cinturón de seguridad de tres puntos.



Modelos con asiento de tipo capitán

La segunda fila de asientos tiene dos cinturones de seguridad de tres puntos.



Modelos con asiento de tipo banqueta

La segunda fila de asientos tiene tres cinturones de seguridad de tres puntos.



La tercera fila de asientos tiene tres cinturones de seguridad de tres puntos.

Componentes del sistema de airbag

Los airbags frontales, laterales frontales y de cortina se despliegan en función de la dirección y la gravedad del impacto. En caso de vuelco se despliegan ambos airbags de cortina.

El sistema de airbag consta de:

- Dos airbags frontales SRS (sistema de sujeción suplementario). El airbag del conductor está guardado en el centro del volante, y el del acompañante en el salpicadero. Ambos muestran la marca **SRS AIRBAG**.
- Dos airbags laterales, uno para el conductor y otro para el acompañante. Los airbags están almacenados en los bordes exteriores de los respaldos de los asientos. Ambos muestran la marca **SIDE AIRBAG**.
- Dos airbags de cortina, uno a cada lado del vehículo. Los airbags están almacenados en el techo, encima de las ventanillas. Los pilares delanteros y traseros muestran la marca **SIDE CURTAIN AIRBAG**.

- Una unidad de control electrónico que, cuando el modo de alimentación está en CONTACTO, controla continuamente la información de los diferentes sensores de impacto, sensores de asiento y hebillas, sensor de vuelco, sensores de los airbags y tensores de los cinturones de seguridad, además de otra información del vehículo. Durante un impacto, la unidad puede grabar esta información.
- Tensores automáticos de los cinturones de seguridad delanteros.

Modelos de Corea y Latinoamérica

- Sensor de posición del asiento del conductor. Este sensor detenta la posición de deslizamiento del asiento del conductor para determinar el despliegue óptimo del airbag del conductor.

Modelos de Corea y Latinoamérica

- Sensores de peso en el asiento del acompañante. Los sensores se usan para la clasificación del ocupante, para activar o desactivar el airbag del acompañante.
- Sensores de impacto que pueden detectar un impacto frontal o lateral de moderado a fuerte.

Modelos con sistema de desconexión del airbag frontal del acompañante

- Un indicador en el salpicadero que le avisa de que el airbag frontal del acompañante se ha desactivado.
- Un indicador en el tablero de instrumentos que alerta sobre un posible problema en el sistema de airbag o en los tensores de los cinturones de seguridad.
- Sensor de seguridad
- Un sensor de vuelco que detecta si el vehículo está a punto de volcar y que envía una señal a la unidad de control para que despliegue ambos airbags de cortina.

■ Observaciones importantes acerca de los airbags

Los airbags pueden resultar peligrosos. Para cumplir su función, los airbags deben inflarse con una enorme fuerza. Así, aunque los airbags ayudan a salvar vidas, pueden causar quemaduras, moretones y otras lesiones en principio leves, que en ocasiones pueden resultar mortales si los ocupantes no utilizan correctamente los cinturones de seguridad o no están bien sentados.

Lo que debe hacer: Utilice el cinturón de seguridad siempre correctamente, y siéntese con la espalda recta y tan alejado del volante como sea posible sin dejar de mantener el control del vehículo. El acompañante debe colocar su asiento tan alejado del salpicadero como sea posible.

Recuerde, no obstante, que ningún sistema de seguridad puede evitar todas las lesiones o los fallecimientos que pueden llegar a producirse en un accidente grave, aunque se utilicen correctamente los cinturones de seguridad y se desplieguen los airbags.

No coloque objetos duros o puntiagudos entre usted y un airbag delantero. Si se llevan objetos duros o puntiagudos en el regazo, o se conduce con una pipa u otro objeto puntiagudo en la boca, pueden producirse lesiones en caso de inflarse el airbag delantero.

No fije ni coloque objetos sobre las cubiertas de los airbags frontales. Los objetos depositados sobre las cubiertas marcadas con **SRS AIRBAG** pueden impedir el funcionamiento correcto de los airbags o salir despedidos en el interior del vehículo y herir a alguien si se inflan los airbags.

» Observaciones importantes acerca de los airbags

No intente desactivar los airbags. Los airbags junto con los cinturones de seguridad ofrecen la mejor protección posible.

Al conducir, mantenga los brazos y las manos apartados de la trayectoria de despliegue del airbag frontal; para ello, sujete el volante con una mano a cada lado. No pase el brazo por encima de la tapa del airbag.

Tipos de airbags

El vehículo está equipado con tres tipos de airbags:

- **Airbags frontales:** Airbags situados delante de los asientos del conductor y del acompañante.
- **Airbags laterales:** Airbags situados en los respaldos de los asientos del conductor y del acompañante.
- **Airbags de cortina:** Airbags por encima de las ventanillas.

Cada uno de ellos se explica con más detalle en las páginas siguientes.

Airbags frontales (SRS)

Los airbags frontales SRS se inflan en caso de colisión frontal de moderada a severa para ayudar a proteger la cabeza y el tórax del conductor y/o el acompañante.

SRS (sistema de sujeción suplementario) significa que los airbags están diseñados para suplementar los cinturones de seguridad, no para sustituirlos. Los cinturones de seguridad son el principal sistema de sujeción de los ocupantes.

Ubicaciones

Los airbags frontales están ubicados en el centro del volante en el caso del conductor y en el salpicadero en el caso del acompañante. Ambos airbags muestran la marca **SRS AIRBAG**.

Tipos de airbags

Los airbags pueden inflarse siempre que la modalidad de alimentación esté en CONTACTO.

Cuando un airbag se infla a causa de una colisión, se puede ver una pequeña cantidad de humo. Procede del proceso de combustión del material inflador y no es perjudicial. Las personas con problemas respiratorios pueden experimentar un cierto malestar temporal. Si esto sucede, salga del vehículo en cuanto resulte seguro hacerlo.

Airbags frontales (SRS)

Durante una colisión frontal lo suficientemente severa para provocar el despliegue de uno o ambos airbags frontales, estos pueden inflarse a distintas velocidades, dependiendo de la gravedad de la colisión, de que los cinturones de seguridad estén o no abrochados y/u otros factores. Los airbags frontales están diseñados para complementar los cinturones de seguridad y ayudar a reducir la probabilidad de lesiones en la cabeza y el tórax durante las colisiones frontales.

■ Funcionamiento

Los airbags frontales están diseñados para inflarse cuando se produce una colisión frontal de moderada a fuerte. Si el vehículo desacelera repentinamente, los sensores envían información a la unidad de control, que envía las señales correspondientes para que se infle un airbag frontal o ambos.

Una colisión frontal o bien puede suceder de forma totalmente frontal o en ángulo entre dos vehículos, o bien puede consistir en el impacto del vehículo contra un objeto fijo, como una pared de cemento.

■ Funcionamiento de los airbags frontales

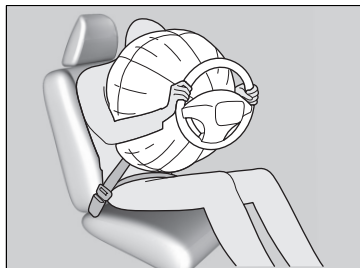

Mientras el cinturón de seguridad sujeta el torso, el airbag frontal ofrece protección suplementaria para la cabeza y el tórax.

Los airbags frontales se desinflan de inmediato para no dificultar la visibilidad del conductor ni su capacidad de manejar el volante o utilizar otros controles.

El tiempo total que tardan en inflarse y desinflarse es tan breve que la mayoría de los ocupantes no se dan cuenta de que los airbags se han desplegado hasta que los ven desinflados delante.

▣ Funcionamiento de los airbags frontales

Aunque los airbags del conductor y del acompañante normalmente se inflan prácticamente al mismo tiempo, es posible que solo se despliegue uno de ellos. Esto puede suceder si la fuerza del impacto apenas llega al límite o umbral que determina si los airbags deben desplegarse o no. En estos casos el cinturón de seguridad proporciona la suficiente protección, y la protección suplementaria que ofrece el airbag sería mínima.

■ Situaciones en las que no se deberían desplegar los airbags

Colisiones frontales leves: Los airbags frontales están diseñados para complementar a los cinturones de seguridad y ayudar a salvar vidas, no para evitar las lesiones leves (incluso la fractura de algún hueso) que se pueden producir en una colisión frontal de carácter leve.

Impactos laterales: Los airbags frontales pueden ofrecer protección cuando se produce una desaceleración brusca que hace que el conductor o el acompañante se desplacen hacia la parte delantera del vehículo. Los airbags laterales y de cortina están específicamente diseñados para ayudar a reducir la gravedad de las lesiones que pueden producirse en un impacto lateral de moderado a fuerte que haga que el conductor o el acompañante se desplacen hacia un lado del vehículo.

Impactos traseros: Las cabeceras y los cinturones de seguridad son la mejor protección posible en un impacto trasero. Los airbags frontales no pueden ofrecer apenas protección en dicho caso y no están diseñados para desplegarse en colisiones de este tipo.

Vueltas de campana: Los cinturones de seguridad y, en los vehículos equipados con sensor de vuelco, los airbags de cortina ofrecen la mejor protección en caso de vuelta de campana. Los airbags frontales no están diseñados para desplegarse en caso de una vuelta de campana, ya que la protección que pueden ofrecer en dicho caso es mínima.

■ Situaciones en las que se despliegan los airbags frontales a pesar de haberse producido daños leves o inapreciables

Dado que el sistema de airbag detecta una desaceleración brusca, un fuerte impacto en el bastidor o en la suspensión del vehículo podría provocar el despliegue de uno o varios airbags. Por ejemplo, esto podría suceder al impactar contra el bordillo de la acera, el borde de un agujero u otro objeto fijo a baja altura, lo que causa una desaceleración brusca en el chasis del vehículo. Como el impacto se produce debajo del vehículo, los daños pueden no ser aparentes.

■ Situaciones en las que es posible que no se desplieguen los airbags delanteros aunque los daños exteriores parezcan graves

Dado que las partes deformables de la carrocería absorben la energía de colisión en un impacto, el alcance de los daños visibles puede no ser siempre indicativo del funcionamiento correcto de los airbags. De hecho, algunas colisiones pueden provocar daños graves pero no el despliegue de los airbags, debido a que o bien no resultan necesarios o bien no proporcionarían protección aunque se desplegaran.

■ Airbags avanzados*

Los airbags disponen de funciones avanzadas para ayudar a reducir la probabilidad de lesiones debidas al airbag de los ocupantes más pequeños.

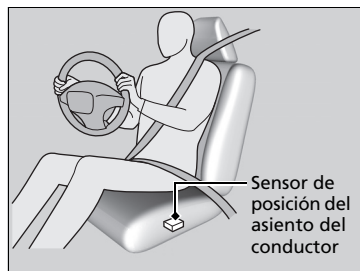

El sistema de airbag avanzado del conductor incluye un sensor de posición del asiento.

Según la información de este sensor y la gravedad del impacto, el sistema de airbag avanzado determina el desarrollo óptimo del airbag del conductor.

►► Airbags avanzados*

Si existiera algún problema en el sensor de posición del asiento del conductor o los sensores de peso del asiento del acompañante, se encenderá el indicador SRS y, en caso de accidente, el airbag se desplegará con fuerza (independientemente de la posición del asiento del conductor o de la clasificación de ocupante del acompañante) según la gravedad del impacto.

► Indicador del sistema de sujeción suplementario (SRS) P. 57

Para que los airbags frontales avanzados funcionen correctamente, confirme lo siguiente:

- El pasajero esté sentado en posición vertical, lleva el cinturón de seguridad bien puesto y el respaldo del asiento no esté excesivamente reclinado.
- El pasajero no está apoyado en la puerta ni en la consola central.
- Los pies del pasajero estén colocados en el espacio del suelo que tiene delante.
- No haya ningún objeto colgando del asiento del acompañante.
- Solo hay objetos pequeños y ligeros en el bolsillo del respaldo del asiento.
- El volante y el salpicadero del lado del acompañante no están bloqueados por ningún objeto.
- No se han derramado líquidos encima ni debajo de los asientos.
- No hay ningún sistema de sujeción infantil ni otros objetos que presionen por detrás del asiento o el respaldo.
- Ningún pasajero trasero está empujando ni jalando del respaldo del asiento del acompañante.

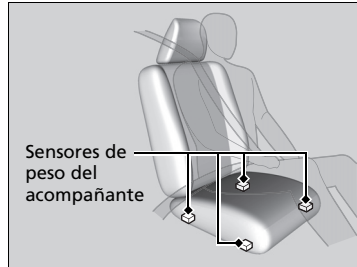

El sistema de airbag avanzado del acompañante dispone de sensores de peso. Los sensores se usan para la clasificación del ocupante, para activar o desactivar el airbag del acompañante.

Para ocupantes con fisonomía de adulto, el sistema activa automáticamente el airbag del acompañante. Si un adulto pequeño ocupa el asiento del acompañante y el sistema no lo reconoce como fisonomía de adulto, consulte

➤ **Indicador de desactivación del airbag frontal del acompañante*** P. 58

Aconsejamos que los niños de 12 años o más pequeños no se sienten en el asiento del acompañante. Sin embargo, si permite que un niño pequeño o bebé ocupen el asiento del acompañante, el sistema está diseñado para desactivar automáticamente el airbag del acompañante. No permita que un niño pequeño ni un bebé viajen en el asiento del acompañante si el airbag no se desactiva automáticamente.

➤ Airbags avanzados*

- No hay ningún objeto debajo ni junto al asiento del acompañante. Los objetos mal colocados pueden interferir con los sensores de los airbags avanzados.
- La alfombra detrás del asiento del acompañante está enganchada al anclaje de la alfombra. Una alfombra mal colocada puede interferir con los sensores de los airbags avanzados.
- La cabecera no llega al techo.

➤ **Indicador de desactivación del airbag frontal del acompañante*** P. 58

➤ **Alfombras del piso** P. 590

* No disponible en todos los modelos

Airbags laterales

Los airbags laterales ayudan a proteger el torso y la pelvis del conductor o el acompañante si se produce un impacto lateral de moderado a severo.

Los airbag laterales son particularmente peligrosos si hay un niño sentado en el asiento delantero.

■ Ubicaciones

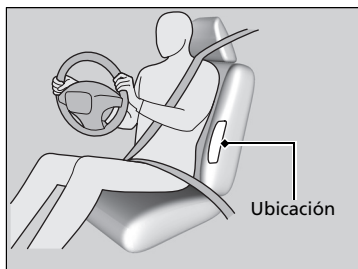

Los airbags laterales se alojan en el borde exterior de los respaldos de los asientos del conductor y del acompañante.

Ambos muestran la marca **SIDE AIRBAG**.

▣ Airbags laterales

No deje que el acompañante se recline lateralmente con la cabeza en la trayectoria de despliegue del airbag lateral. Si se infla, el airbag lateral puede golpear con mucha fuerza y lesionar gravemente al acompañante.

No coloque accesorios en los airbags o cerca de los mismos. Pueden afectar al funcionamiento normal de los airbags, o herir a uno de los ocupantes si se infla un airbag.

No cubra ni sustituya las tapas de los respaldos delanteros sin consultar a un concesionario.

Si se sustituyen o cubren inadecuadamente las tapas de los asientos delanteros puede impedirse el despliegue correcto de los airbags laterales durante un impacto lateral.

■ Funcionamiento

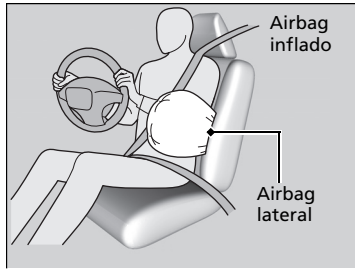

Cuando los sensores detectan un impacto lateral de moderado a fuerte, la unidad de control envía una señal al airbag lateral del lado que ha sufrido el impacto para que se infle de inmediato.

■ Situaciones en las que se despliega un airbag lateral a pesar de haberse producido daños leves o inapreciables

Dado que el sistema de airbag detecta una aceleración brusca, un fuerte impacto en un lado del bastidor del vehículo puede provocar el despliegue de un airbag lateral. En dichos casos los daños pueden ser muy leves o inexistentes, pero los sensores de impacto lateral detectan un impacto lo suficientemente fuerte como para que se despliegue el airbag.

■ Situaciones en las que es posible que no se despliegue un airbag lateral aunque los daños visibles parezcan graves

Es posible que no se despliegue un airbag lateral en un impacto que provoque daños aparentemente graves. Esto puede ocurrir si el punto donde se produce el impacto está situado hacia el extremo delantero o trasero del vehículo, o si las piezas deformables de la carrocería absorben la mayor parte de la energía de la colisión. En cualquier caso, el airbag lateral no se habría necesitado ni habría ofrecido protección aunque se hubiera desplegado.

Airbags de cortina

Los airbags de cortina ayudan a proteger las cabezas del conductor y de los pasajeros sentados en los asientos exteriores en un impacto lateral de moderado a fuerte.

■ Ubicaciones

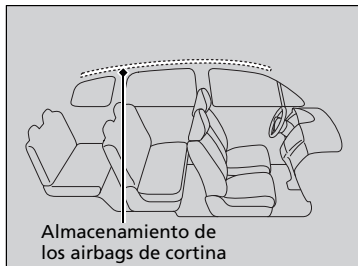

Los airbags de cortina están ubicados en el techo, por encima de las ventanillas a ambos lados del vehículo.

■ Funcionamiento

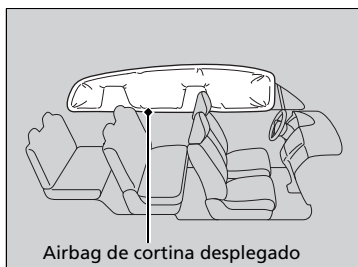

El airbag de cortina está diseñado para desplegarse en un impacto lateral de moderado a fuerte.

■ Situaciones en las que se despliegan los airbags de cortina en una colisión frontal

En una colisión frontal en ángulo de moderada a fuerte también pueden inflarse uno de los airbags de cortina laterales o ambos.

► Airbags de cortina

La eficacia de los airbags de cortina es óptima si el ocupante del asiento utiliza correctamente el cinturón de seguridad y está sentado con la espalda recta y bien apoyada en el respaldo.

No fije ningún objeto a las ventanillas ni a los pilares del techo, puesto que pueden impedir el funcionamiento correcto de los airbags de cortina.

No coloque un colgador u objetos duros sobre un gancho para ropa. Podrían producirse lesiones si se despliega el airbag de cortina.

Indicadores del sistema de airbag

Si se produce un problema en el sistema de airbag, se encenderá el indicador del SRS y aparecerá un mensaje en la interfaz de información del conductor.

Indicador del sistema de sujeción suplementario (SRS)

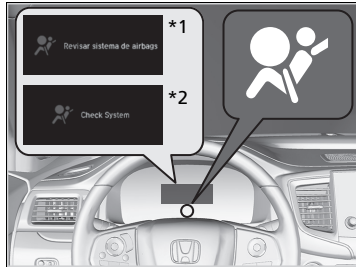

■ Cuando la modalidad de alimentación está en CONTACTO

El indicador se enciende durante unos segundos y a continuación se apaga. Esto confirma que el sistema funciona correctamente.

Si el indicador se enciende en cualquier otro momento, o no se llega a encender, el sistema debe ser inspeccionado en un concesionario lo antes posible. En caso contrario, es posible que los airbags y los sensores de los cinturones de seguridad no funcionen correctamente cuando se necesiten.

⊗ Indicador del sistema de sujeción suplementario (SRS)

⚠ ADVERTENCIA

Si se hace caso omiso del indicador del SRS pueden producirse lesiones graves o incluso mortales en caso de que el sistema de airbag o los sensores no funcionen correctamente.

Si el indicador del SRS alerta sobre un posible problema, el vehículo debe ser inspeccionado en un concesionario lo antes posible.

*1: Modelos de Corea, Latinoamérica y Sudeste Asiático

*2: Excepto modelos de Corea, Latinoamérica y Sudeste Asiático

CONTINUA

■ Indicador de desactivación del airbag frontal del acompañante *

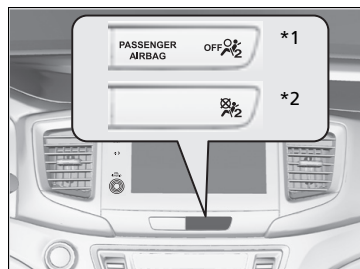

■ Cuándo se enciende el testigo del airbag del acompañante desactivado

El indicador se enciende para avisarle de que el airbag del acompañante se ha desactivado. Esto sucede cuando los sensores de peso determinan que hay un niño pequeño o un bebé ocupando el asiento del acompañante.

Los niños de 12 años o menos siempre deben viajar correctamente sujetos en un asiento trasero.

► **Seguridad para niños** P. 61

Los objetos colocados en el asiento también pueden provocar que se encienda el indicador. Si el indicador está encendido, en caso de colisión, el airbag del acompañante no se desplegará. Si su vehículo está equipado con airbag de rodilla para el acompañante, este airbag tampoco se desplegará.

Si el asiento del acompañante está vacío, el airbag del acompañante no se desplegará y el indicador no se encenderá.

*1: Modelos de Corea

*2: Modelos de Latinoamérica

* No disponible en todos los modelos

►► Indicador del sistema de sujeción suplementario (SRS)

Modelos de Corea y Latinoamérica

Para garantizar que se detecta correctamente al pasajero, confirme que:

- El pasajero esté sentado en posición vertical, lleva el cinturón de seguridad bien puesto y el respaldo del asiento no esté excesivamente reclinado.
- El pasajero no está apoyado en la puerta ni en la consola central.
- Los pies del pasajero estén colocados en el espacio del suelo que tiene delante.
- No haya ningún objeto colgando del asiento del acompañante.
- Solo hay objetos pequeños y ligeros en el bolsillo del respaldo del asiento.
- No se han derramado líquidos encima ni debajo de los asientos.
- No hay ningún sistema de sujeción infantil ni otros objetos que presionen por detrás del asiento o el respaldo.
- Ningún pasajero trasero está empujando ni jalando del respaldo del asiento del acompañante.
- No hay ningún objeto debajo ni junto al asiento del acompañante. Los objetos mal colocados pueden interferir con los sensores de los airbags avanzados.
- La alfombra detrás del asiento del acompañante está enganchada al anclaje de la alfombra. Una alfombra mal colocada puede interferir con los sensores de los airbags avanzados.
- La cabecera no llega al techo.

» Indicador del sistema de sujeción suplementario (SRS)

El testigo de airbag del pasajero desactivado puede encenderse y apagarse periódicamente si el peso total en el asiento se acerca al umbral de desconexión del airbag. En el caso de un adulto de compleción pequeña, según la fisionomía y postura, el sistema quizá no lo reconozca como con fisionomía de adulto y por tanto el airbag del acompañante quedará desactivado.

Si esto sucede, confirme que se cumplen las condiciones detalladas en los puntos de la página anterior.

Modelos de Corea y Latinoamérica

Haga que revisen el vehículo en un concesionario lo antes posible si:

- Se cumplen todas las condiciones anteriores y el testigo se enciende cuando hay sentado un adulto en el asiento del acompañante.
- Si el asiento está vacío y el indicador está encendido.

Modelos de Corea y Latinoamérica

No permita que se siente un pasajero adulto en el asiento cuando el indicador esté encendido.

Mantenimiento de los airbags

No necesitará ni deberá realizar mantenimiento alguno ni sustituir cualquiera de los componentes del sistema de airbag por sus propios medios. No obstante, el vehículo debe ser inspeccionado en un concesionario si se produce una de estas situaciones:

■ Cuando los airbags se han desplegado

Si se ha inflado un airbag, se deben sustituir la unidad de control y las demás piezas relacionadas. Asimismo, una vez que se haya activado el tensor automático de un cinturón de seguridad, deberá sustituirse.

■ Cuando el vehículo ha sufrido una colisión de moderada a fuerte

Excepto modelos de Corea y Latinoamérica

Aun cuando no se hayan inflado los airbags, debe inspeccionarse lo siguiente en su concesionario: los sensores de los cinturones de seguridad delanteros y todos los cinturones que estaban abrochados en el momento de producirse el accidente.

Modelos de Corea y Latinoamérica

Aun cuando no se hayan inflado los airbags, debe inspeccionarse lo siguiente en su concesionario: el sensor de posición del asiento del conductor, los sensores de peso del asiento del acompañante, los sensores de los cinturones de seguridad delanteros y todos los cinturones que estaban abrochados en el momento de producirse la colisión.

Modelos de Corea

■ No desmonte ni modifique un asiento delantero sin consultar con un concesionario

Si lo hace, probablemente se desactivaría el sensor de posición del asiento del conductor o los sensores de peso del asiento del acompañante. Si es necesario desmontar o modificar un asiento delantero para adaptarse a una persona con discapacidad, póngase en contacto con un concesionario Honda.

» Mantenimiento de los airbags

Está prohibido desmontar los componentes de los airbags del vehículo.

En caso de anomalía o avería, o después de la activación del despliegue del airbag/tensor de cinturón de seguridad, acuda a personal calificado para su manipulación.

No se recomienda el uso de componentes recuperados del sistema de airbag, incluido el airbag, los sensores, los sensores y la unidad de control.

Protección de los niños a bordo

Cada año muchos niños resultan heridos o mueren en accidentes de tráfico porque viajaban sin sujetar o sujetos de forma incorrecta. De hecho, los choques de vehículos son la primera causa de muerte de niños de 12 años y menores.

Para reducir el número de muertes y lesiones de niños, los bebés y los niños deben ir adecuadamente sujetos cuando van en un vehículo.

Protección de los niños a bordo

ADVERTENCIA

Los niños que viajen sin sujetar o sujetos de forma incorrecta pueden resultar heridos de gravedad o muertos en un accidente.

Si un niño es demasiado pequeño para utilizar el cinturón de seguridad, se debe sujetar debidamente mediante un sistema de sujeción para niños homologado. Los niños mayores se deben sujetar debidamente con un cinturón de seguridad, utilizando un cojín elevador si es necesario.

En muchos países, la ley exige que todos los niños de 12 o menos años, y aquellos cuya altura sea inferior a 150 cm, vayan adecuadamente sujetos en un asiento trasero.

En muchos países es obligatorio utilizar un sistema de sujeción para niños homologado y adecuado para transportar a un niño en el asiento del pasajero. Consulte la legislación de su país.

Se recomienda que los sistemas de sujeción infantil cumplan el reglamento n.º 44 de la Comisión Económica Europea para las Naciones Unidas o la normativa de los países en cuestión.

 **Selección de un sistema de sujeción de niños** P. 68

Los niños deben sentarse en un asiento trasero debidamente sujetos. La razón es la siguiente:

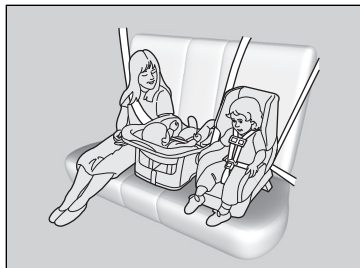

- Si hay un niño sentado en el asiento delantero y se infla el airbag frontal o el lateral, el niño puede resultar herido o muerto.
- Un niño sentado en el asiento delantero puede además distraer al conductor, afectando a su capacidad para controlar el vehículo.
- Las estadísticas indican que los niños de cualquier edad y tamaño viajan más seguros cuando van sentados en un asiento trasero debidamente sujetos.

►► Protección de los niños a bordo

Modelos con retractor de bloqueo

⚠ ADVERTENCIA

Si se permite que un niño juegue con un cinturón de seguridad o se lo enrolle al cuello, puede resultar herido de gravedad o muerto.

Explique a los niños que no deben jugar con los cinturones de seguridad, y asegúrese de que los cinturones sin usar que estén al alcance de un niño estén enganchados, totalmente retraídos y bloqueados.

Visera del acompañante

Excepto modelos de Corea

⚠ ADVERTENCIA



No utilice NUNCA un sistema de sujeción infantil orientado hacia atrás en un asiento protegido por un AIRBAG FRONTAL ACTIVO. Pueden producirse LESIONES GRAVES o MORTALES en el NIÑO.

- Cualquier niño que sea demasiado pequeño para llevar un cinturón de seguridad, se deberá sujetar adecuadamente en un sistema de sujeción infantil aprobado y que esté adecuadamente sujeto al vehículo utilizando el cinturón de seguridad o el sistema de anclaje de sujeción infantil.
- No lleve nunca a un niño en su regazo, ya que es imposible protegerles en caso de colisión.
- No se ponga tampoco nunca el cinturón de seguridad sobre usted y el niño. En un accidente el cinturón presionaría mucho al niño y le causaría heridas graves o incluso mortales.
- Dos niños no deben compartir un cinturón. Ambos podrían resultar heridos de extrema gravedad en caso de accidente.
- Impida que los niños accionen las puertas, las ventanillas o los dispositivos de ajuste de los asientos.
- No deje a los niños solos en el vehículo, especialmente si el tiempo es caluroso, ya que el habitáculo se puede calentar tanto que podrían morir. Además, podrían activar algún control del vehículo, haciendo que se desplace inesperadamente.

►► Protección de los niños a bordo

Modelos de Corea

ADVERTENCIA



INCLUSO CON AIRBAGS AVANZADOS

- El airbag puede producir a los niños lesiones graves o mortales.
- El asiento trasero es el lugar más seguro para los niños.
- Nunca coloque un asiento para niños orientado hacia atrás en la parte delantera.
- Siempre utilice cinturones de seguridad y sujeciones para niños.
- Consulte el manual del propietario para obtener más información sobre los airbags.

ADVERTENCIA: Utilice el botón de bloqueo de los elevalunas eléctricos para impedir que los niños abran las ventanillas. Utilice esta función para impedir que los niños jueguen con las ventanillas, lo cual puede exponerles a peligros o distraer al conductor.

► **Apertura y cierre de los elevalunas eléctricos** P. 170

ADVERTENCIA: Llévase siempre consigo la llave de contacto al salir del vehículo o si hay otros ocupantes dentro.

►► Protección de los niños a bordo

Modelos con retractor de bloqueo

Para desactivar un retractor de bloqueo, libere el enganche y deje que el cinturón de seguridad se enrolle del todo.

Como recordatorio de los riesgos que presenta el airbag frontal del acompañante en relación con la seguridad infantil, el vehículo cuenta con etiquetas de advertencia en la guantera (modelos de Corea) y en las viseras delanteras. Lea y siga las instrucciones de esta etiqueta.

► **Etiquetas de seguridad** P. 83

Seguridad de los bebés y niños pequeños

Protección de bebés

Un bebé debe ir siempre debidamente sujeto en un sistema de sujeción para niños reclinable orientado hacia atrás, hasta que alcance el límite de estatura o peso establecido por el fabricante del sistema de sujeción para niños y tenga por lo menos un año de edad.

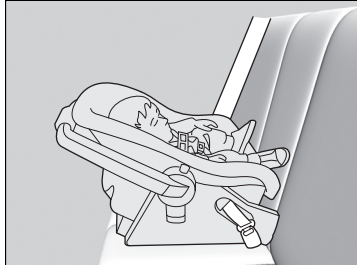

■ Colocación de un sistema de sujeción para niños orientado hacia atrás

El sistema de sujeción para niños debe colocarse y fijarse en uno de los asientos traseros.

- Se recomienda encarecidamente que instale este sistema de sujeción infantil directamente detrás del asiento del pasajero delantero, adelante el asiento todo lo necesario y lo deje sin ocupar.
- Asegúrese de que no haya ningún contacto entre el sistema de sujeción infantil y el asiento delante suyo.

Otra alternativa es utilizar un sistema de sujeción infantil a contramarcha de menor tamaño.

►► Protección de bebés

Excepto modelos de Corea y Latinoamérica

⚠ ADVERTENCIA

Si se coloca en el asiento delantero un sistema de sujeción para niños orientado hacia atrás, podrían producirse lesiones graves o incluso mortales en caso de inflarse el airbag frontal del acompañante.

Coloque siempre el sistema de sujeción para niños orientado hacia atrás en uno de los asientos traseros, no en el asiento delantero.

Modelos de Corea y Latinoamérica

⚠ ADVERTENCIA

Si se coloca un sistema de sujeción para niños orientado hacia atrás en el asiento delantero, pueden producirse lesiones graves o incluso mortales en caso de colisión.

Coloque siempre el sistema de sujeción para niños orientado hacia atrás en uno de los asientos traseros, no en el asiento delantero.

Si se monta correctamente, el sistema de sujeción para niños orientado hacia atrás puede impedir que el conductor o el acompañante desplacen su asiento completamente hacia atrás o que bloqueen el respaldo de su asiento en la posición deseada.

Modelos de Corea y Latinoamérica

También puede afectar al funcionamiento del sistema de airbag frontal avanzado del acompañante.

➔ **Airbags** P. 47

Modelos de Corea y Latinoamérica

En dicho caso, recomendamos montar el sistema de sujeción infantil justo detrás del asiento del acompañante, desplazar el asiento hacia adelante hasta donde sea necesario y dejarlo libre. Otra alternativa es utilizar un sistema de sujeción infantil orientado hacia atrás de menor tamaño.

►► Protección de bebés

Según exige el reglamento nº 94 de la Comisión Económica Europea para las Naciones Unidas:

En algunos tipos

⚠️ ADVERTENCIA



No utilice NUNCA un sistema de sujeción para niños orientado hacia atrás en un asiento protegido por un AIRBAG FRONTAL ACTIVO. Pueden producirse LESIONES GRAVES o MORTALES en el NIÑO.

Numerosos expertos recomiendan el uso de un sistema de sujeción orientado hacia atrás para niños de hasta dos años, siempre que el peso y la estatura del niño sean adecuados para un sistema de sujeción de niños orientado hacia atrás.

Si se infla el airbag frontal del acompañante, puede impactar con mucha fuerza en el sistema de sujeción para niños orientado hacia atrás, pudiendo desplazar o golpear el sistema y lesionar gravemente al niño.

Los sistemas de sujeción para niños orientados hacia atrás nunca deben colocarse orientados hacia adelante.

Consulte siempre las instrucciones del fabricante del sistema de sujeción para niños antes de montarlo.

■ Protección de niños de menor tamaño

Si un niño tiene al menos un año de edad y ha superado las limitaciones de peso y altura de un sistema de sujeción infantil orientado hacia atrás, el niño deberá viajar correctamente sujeto en un sistema de sujeción infantil orientado hacia adelante firmemente asegurado hasta que supere las limitaciones de peso y altura de dicho sistema.

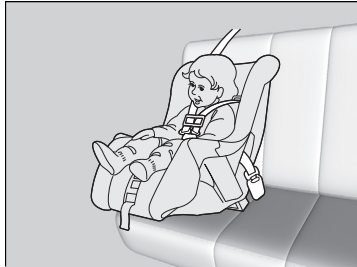

■ Colocación de un sistema de retención infantil orientado hacia adelante

Recomendamos encarecidamente colocar en los asientos traseros los sistemas de sujeción infantil orientados hacia adelante.

La colocación de un sistema de sujeción para niños orientado hacia adelante en el asiento delantero puede ser peligrosa. Los asientos traseros son los lugares más seguros para los niños.

►► Protección de niños de menor tamaño

⚠ ADVERTENCIA

Si se coloca en el asiento delantero un sistema de sujeción infantil orientado hacia adelante, podrían producirse lesiones graves o incluso mortales en caso de inflarse el airbag frontal.

Si necesita colocar en el asiento delantero un sistema de sujeción infantil orientado hacia adelante, desplace el asiento hacia atrás todo lo que sea posible y sujete al niño correctamente.

Familiarícese con las leyes y normas relativas al uso de sistemas de sujeción para niños en vigor en la zona donde conduce el vehículo, y siga las instrucciones del fabricante del sistema empleado.

■ Selección de un sistema de sujeción de niños

Algunos sistemas de sujeción infantil son compatibles con anclaje inferior. Algunos disponen de un conector de tipo rígido, mientras que otros tienen uno de tipo flexible. La facilidad de uso de ambos es similar. Algunos sistemas actuales y anteriores de sujeción infantil solo se pueden instalar utilizando el cinturón de seguridad. Sea cual sea el tipo que elija, siga las instrucciones de uso y mantenimiento del fabricante del sistema de sujeción infantil, incluidas las fechas de caducidad recomendadas, así como las instrucciones de este manual. Una instalación adecuada es esencial para maximizar la seguridad del niño.

Es posible que el tipo flexible no esté disponible en su país.

En las posiciones de asiento y en los vehículos no equipados con anclajes inferiores, se puede instalar un sistema de sujeción infantil utilizando el cinturón de seguridad y una sujeción superior para mayor seguridad. Esto se debe a que todos los sistemas de sujeción infantil deben ir sujetos con el cinturón de seguridad cuando no se utiliza el sistema de anclaje inferior. Además, es posible que el fabricante del sistema de sujeción infantil aconseje utilizar un cinturón de seguridad para fijar un sistema de sujeción ISO FIX una vez que el niño alcance un peso determinado. Lea el manual del propietario del sistema de sujeción infantil para obtener las instrucciones de instalación correctas.

■ Consideración importante al seleccionar un sistema de sujeción para niños

Asegúrese de que el sistema de sujeción para niños cumple los tres requisitos siguientes:

- El sistema de sujeción para niños es del tipo y tamaño correctos para el niño.
- El sistema de sujeción para niños es del tipo correcto para el asiento del vehículo.
- El sistema de sujeción infantil cumple las normativas de seguridad. Se recomienda un sistema de sujeción infantil que cumpla el reglamento n.º 44 de la Comisión Económica Europea para las Naciones Unidas o la normativa de los países en cuestión. Busque en la caja la marca de homologación del sistema y la declaración de cumplimiento del fabricante.

» Selección de un sistema de sujeción de niños

La instalación de un sistema de sujeción de niños compatible con anclaje inferior es sencilla.

Los sistemas de sujeción de niños compatibles con anclaje inferior se han concebido para simplificar el proceso de instalación y reducir la probabilidad de lesiones producidas por una instalación incorrecta.

■ Instalación de un sistema de sujeción de niños compatible con anclaje inferior

En los asientos marcados de las filas segunda y tercera se puede instalar un sistema de sujeción infantil compatible con anclajes inferiores. Un sistema de sujeción infantil se fija a los anclajes inferiores con el tipo de conectores rígido o flexible.

Asiento de segunda fila de tipo banqueta



Asiento de segunda fila de tipo capitán



1. Localice los anclajes inferiores debajo de las marcas.

► Instalación de un sistema de sujeción de niños compatible con anclaje inferior

⚠ ADVERTENCIA

Nunca fije dos sistemas de sujeción infantil al mismo anclaje. En caso de colisión, un solo anclaje puede que no sea lo suficientemente fuerte como para sostener dos sistemas de sujeción infantil, por lo que podría romperse y provocar lesiones graves o incluso la muerte.

Algunos sistemas de sujeción para niños disponen de copas de guía opcionales, que impiden posibles daños en la superficie del asiento. Siga las instrucciones del fabricante cuando utilice las copas de guía, y fíjelas a los anclajes inferiores como se muestra en la imagen.

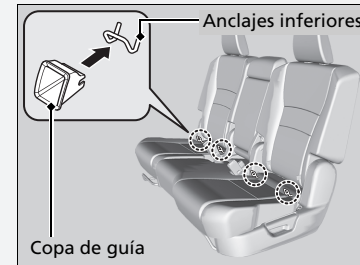

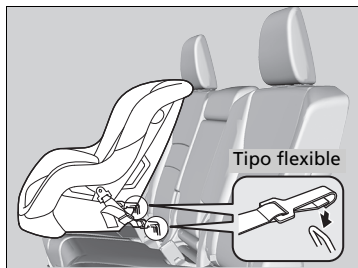
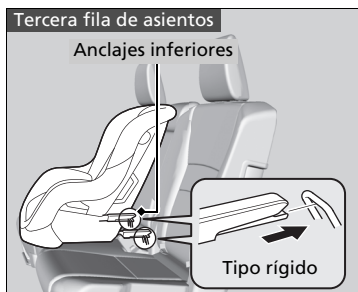

2. Coloque el sistema de sujeción infantil en el asiento del vehículo y, a continuación, fíjelo a los anclajes inferiores según las instrucciones del sistema de sujeción infantil.
 - Cuando instale el sistema de sujeción para niños, asegúrese de que los anclajes inferiores no están obstruidos por el cinturón de seguridad o cualquier otro objeto.

►► Instalación de un sistema de sujeción de niños compatible con anclaje inferior

Para la seguridad del niño, cuando utilice un sistema de sujeción para niños instalado mediante el sistema de anclaje inferior, asegúrese de que el sistema esté debidamente sujeto al vehículo. Un sistema de sujeción para niños que no esté debidamente sujeto no protegerá adecuadamente al niño en caso de accidente y puede causar lesiones al niño y a otros ocupantes del vehículo.

Es posible que el tipo flexible no esté disponible en su país.



Posiciones exteriores de los asientos de la segunda fila

2. Coloque la cabecera exterior en su posición más alta, pase la correa de sujeción fuera de las patas de la cabecera y sujete el gancho de la correa de sujeción en el anclaje. Asegúrese de que la correa no esté retorcida.

Posiciones exteriores de los asientos de la tercera fila

3. Dirija el gancho de la correa de sujeción entre las patas de la cabecera y sujete el gancho en el anclaje. Asegúrese de que la correa no esté retorcida.

Asiento central

3. Coloque la cabecera central en su posición más baja, pase la correa de sujeción por encima de la parte superior de la cabecera y sujete el gancho de la correa de sujeción al anclaje. Asegúrese de que la correa no esté retorcida.

►► Instalación de un sistema de sujeción de niños compatible con anclaje inferior

ADVERTENCIA: No utilice nunca un gancho que no incluya el símbolo de anclaje de sujeción superior al fijar un sistema de sujeción para niños.

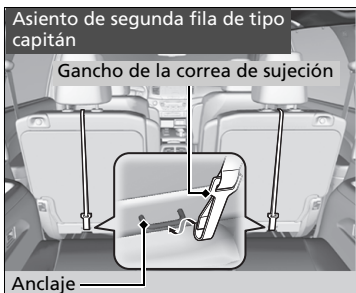

Todas las posiciones

4. Ajuste la correa siguiendo las instrucciones del fabricante del sistema de sujeción para niños.
5. Asegúrese de que el sistema de sujeción infantil esté firmemente sujeto; para ello, balancéelo hacia adelante, hacia atrás y a los lados; debe percibirse un movimiento mínimo.
6. Asegúrese de que los cinturones sin usar que estén al alcance de un niño estén enganchados, con el retractor de bloqueo activado, totalmente retraídos y bloqueados.

► **Protección de los niños a bordo** P. 61

Instalación de un sistema de sujeción de niños con cinturón de seguridad de tres puntos



1. Coloque el sistema de sujeción para niños en el asiento del vehículo.
2. Pase el cinturón de seguridad por el sistema de sujeción para niños siguiendo las instrucciones del fabricante del sistema e introduzca la hebilla en el enganche.
 - Introduzca completamente la hebilla hasta que se escuche un clic.

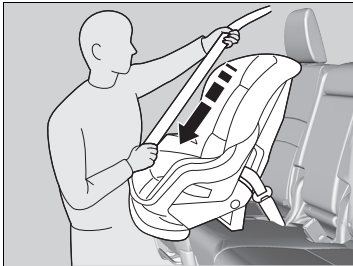

Modelos con retractor de bloqueo

3. Tire lentamente de la parte del hombro del cinturón completamente. De este modo se activa el retractor de bloqueo.
4. Deje retraer el cinturón de seguridad unos centímetros y compruebe que el retractor haya cambiado de modo jalando de la correa. No debería volver a soltarse hasta que se restablezca quitando la hebilla del anclaje.
 - Si es posible extraer el cinturón del hombro, el retractor de bloqueo no está activado. Extraiga lentamente el cinturón de seguridad y repita los pasos 3 a 4.

Instalación de un sistema de sujeción de niños con cinturón de seguridad de tres puntos

Para comprobar si el cinturón de seguridad de tres puntos está equipado con retractor bloqueable, extraiga completamente la parte del hombro del cinturón de seguridad de tres puntos, deje que el cinturón se retraiga lentamente y, a continuación, vuelva a extraer lentamente el cinturón. Si el cinturón se bloquea, está bloqueado con retractor bloqueable.

Un sistema de sujeción para niños que no esté debidamente sujeto no protegerá adecuadamente al niño en caso de accidente y puede causar lesiones al niño y a otros ocupantes del vehículo.

Modelos con retractor de bloqueo

El cinturón de seguridad con retractor de bloqueo tiene una etiqueta como la que se muestra en la imagen.



Una vez que el sistema de sujeción para niños esté correctamente instalado, compruebe si el retractor de bloqueo está activado y que el cinturón se retrae y bloquea correctamente. Para desactivar un retractor de bloqueo, libere el enganche y deje que el cinturón de seguridad se enrolle del todo.

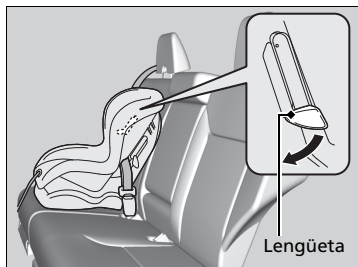

5. Tome la parte del hombro del cinturón de seguridad cerca de la hebilla y tire hacia arriba para eliminar cualquier holgura de la parte de la cadera del cinturón.
 - Al hacerlo, coloque su peso sobre el sistema de sujeción para niños y empujelo en el asiento del vehículo.

Modelos sin retractor de bloqueo

3. Empuje hacia abajo la lengüeta. Pase la parte del hombro del cinturón por la ranura lateral del sistema de sujeción.
4. Agarre la parte del hombro del cinturón cerca de la hebilla y tire hacia arriba para eliminar cualquier holgura de la parte de la cadera del cinturón.
 - Al hacerlo, coloque su peso sobre el sistema de sujeción para niños y empujelo en el asiento del vehículo.
5. Coloque correctamente el cinturón y empuje la lengüeta hacia arriba. Asegúrese de que el cinturón no esté retorcido.
 - Cuando empuje la lengüeta hacia arriba, tire hacia arriba de la parte superior del hombro para eliminar cualquier holgura del cinturón.

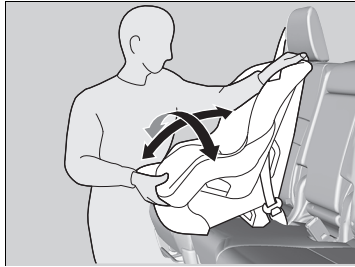

Todos los modelos

6. Asegúrese de que el sistema de sujeción infantil esté firmemente sujeto; para ello, balancéelo hacia adelante, hacia atrás y a los lados; debe percibirse un movimiento mínimo.
7. Asegúrese de que los cinturones sin usar que estén al alcance de un niño estén enganchados.
 - **Protección de los niños a bordo** P. 61

Modelos sin retractor de bloqueo

Si el sistema de sujeción para niños no dispone de un mecanismo de sujeción del cinturón, instale un clip de inmovilización en el cinturón de seguridad.

Después de realizar los pasos 1 y 2, tire de la parte del hombro del cinturón y asegúrese de que no queda holgura en la parte de la cadera.



3. Agarre firmemente el cinturón cerca de la hebilla. Mantenga sujetas las dos partes del cinturón para que no se deslicen por la hebilla. Desabroche el cinturón de seguridad.
4. Instale el clip de inmovilización como se muestra en la imagen. Coloque el clip lo más cerca posible de la hebilla.
5. Introduzca la hebilla en el enganche. Vaya a los pasos 6 y 7.

Seguridad adicional con una correa



Hay un punto de anclaje para la correa detrás de cada asiento de la segunda y tercera filas. Si dispone de un sistema de sujeción infantil que incluye una correa de sujeción pero que se puede instalar con cinturón de seguridad, puede utilizar la correa para obtener una mayor seguridad.

Seguridad adicional con una correa

ADVERTENCIA: Los sistemas de sujeción para niños están diseñados para soportar solamente la carga impuesta por sujeciones de niños correctamente instaladas. En ningún caso deberán usarse para cinturones de seguridad de adultos, arneses ni para fijar otros elementos de equipamiento al vehículo.

Utilice siempre una correa de sujeción para sistemas de sujeción infantil orientados hacia delante al usar el cinturón de seguridad o los anclajes inferiores.

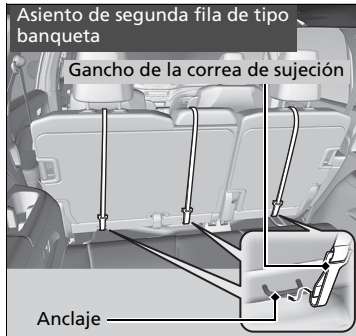

■ Uso de un anclaje de la segunda fila

Asientos exteriores

1. Coloque la cabecera exterior en su posición más alta, pase la correa de sujeción fuera de las patas de la cabecera y sujete el gancho de la correa de sujeción en el anclaje. Asegúrese de que la correa no esté retorcida.

Asiento central

1. Coloque la cabecera central en su posición más baja, pase la correa de sujeción por encima de la parte superior de la cabecera y sujete el gancho de la correa de sujeción al anclaje. Asegúrese de que la correa no esté retorcida.

Todas las posiciones

2. Ajuste la correa siguiendo las instrucciones del fabricante del sistema de sujeción para niños.



■ Uso de un anclaje de la tercera fila

1. Tire de la cabecera hacia arriba y empujelo hacia atrás hasta que se enganche; a continuación, pase la correa a través de las patas de la cabecera.
Asegúrese de que la correa no esté retorcida.
2. Fije el gancho de la correa al anclaje.
3. Ajuste la correa siguiendo las instrucciones del fabricante del sistema de sujeción para niños.

Seguridad de los niños mayores

■ Protección de niños mayores

En las siguientes páginas se proporcionan instrucciones para la comprobación del ajuste adecuado del cinturón de seguridad, la elección del cojín elevador si es necesario utilizarlo y las precauciones a tener en cuenta si un niño debe sentarse delante.

■ Comprobación del ajuste del cinturón de seguridad

Si el niño ya es demasiado grande para utilizar un sistema de sujeción para niños, sujételo en uno de los asientos traseros con el cinturón de seguridad de tres puntos. Compruebe que el niño se sienta con la espalda recta y bien apoyada en el respaldo y luego hágase las preguntas siguientes.



■ Lista de comprobación

- ¿Puede el niño doblar las rodillas cómodamente por el borde del asiento?
- ¿Pasa la sección del hombro del cinturón de seguridad entre el cuello y el brazo del niño?
- ¿Está la sección de la cadera del cinturón de seguridad lo más baja posible, tocando los muslos del niño?
- ¿Podrá el niño permanecer sentado de esta manera durante todo el trayecto?

Si responde afirmativamente a todas estas preguntas, el niño ya puede utilizar el cinturón de seguridad de tres puntos correctamente. Si la respuesta es no a algunas de las preguntas, el niño debe sentarse en un cojín elevador hasta que el cinturón de seguridad se ajuste correctamente sin un cojín elevador.

► Seguridad de los niños mayores

⚠ ADVERTENCIA

Si permite que un niño de hasta 12 años de edad se siente delante, el niño podría sufrir lesiones graves o incluso mortales en caso de que el airbag del acompañante se infle.

Si un niño mayor debe viajar delante, mueva el asiento del vehículo lo más atrás posible, haga que el niño se siente correctamente y lleve el cinturón de seguridad de forma adecuada, utilizando un cojín elevador si es necesario.

■ Cojines elevadores

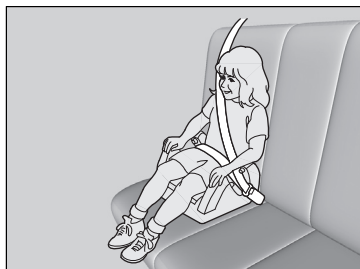

Si no se puede utilizar correctamente un cinturón de seguridad de tres puntos, sienta al niño en un elevador en el asiento trasero. Por la seguridad del niño, compruebe que el niño cumple las recomendaciones del fabricante del elevador.

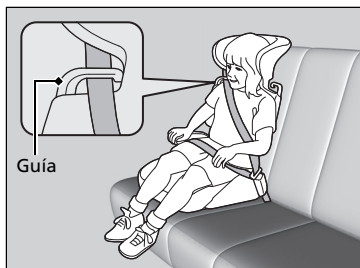

Hay disponible un respaldo para un elevador determinado. Instale el respaldo en el elevador y ajústelo al asiento del vehículo siguiendo las instrucciones del fabricante del elevador. Asegúrese de que el cinturón de seguridad se pasa correctamente a través de la guía del hombro del respaldo y que el cinturón no toca ni cruza el cuello del niño.

► Cojines elevadores

Para montar un elevador, siga las instrucciones del mismo. Hay elevadores de tipo alto y bajo. Elija un elevador que permita al niño utilizar el cinturón de seguridad correctamente.

Recomendamos usar un elevador con respaldo puesto que es más sencillo ajustar el cinturón de seguridad de tres puntos.

■ Protección de niños de mayor tamaño - Comprobaciones finales

En los asientos traseros del vehículo es donde los niños pueden ir sujetos adecuadamente. Si en alguna ocasión debe llevar a un grupo de niños, y uno de ellos debe sentarse delante:

- Asegúrese de leer y entender perfectamente las instrucciones y la información de seguridad que contiene este manual.
- Desplace el asiento del acompañante hacia atrás todo lo que sea posible.
- Compruebe que el niño se sienta con la espalda recta y bien apoyada en el respaldo del asiento.
- Compruebe que el cinturón de seguridad está colocado correctamente para que el niño esté bien sujeto en el asiento.

■ Supervisión de los niños a bordo

Recomendamos encarecidamente que esté pendiente de los niños que viajen a bordo. Hasta los niños mayores y más formales necesitan en ocasiones que se les recuerde que deben sentarse bien y abrocharse los cinturones de seguridad.

Monóxido de carbono

Los gases de escape del motor de este vehículo contienen monóxido de carbono, un gas incoloro, inodoro y altamente tóxico. Mientras se asegure de que el vehículo recibe el mantenimiento adecuado, el monóxido de carbono no pasará al habitáculo.

■ Asegúrese de que el sistema de escape es inspeccionado para comprobar si presenta fugas siempre que:

- El sistema de escape produzca ruidos anómalos.
- El sistema de escape pueda estar dañado.
- Se eleve el vehículo para realizar un cambio de aceite.

Si pone en marcha el vehículo con el maletero abierto, la corriente de aire puede hacer que entren gases de escape al habitáculo, lo que supone una situación peligrosa. Si debe conducir con el maletero abierto, abra todas las ventanillas y ajuste el sistema de aire acondicionado como se indica a continuación.

1. Seleccione el modo de aire fresco.
2. Seleccione el modo .
3. Ajuste el ventilador a velocidad alta.
4. Ajuste el control de temperatura a una temperatura agradable.

Ajuste el sistema de aire acondicionado del mismo modo que si estuviera sentado en el vehículo estacionado con el motor en marcha.

Monóxido de carbono

⚠ ADVERTENCIA

Los gases de monóxido de carbono son tóxicos.

Respirarlo puede provocar pérdida del conocimiento e incluso la muerte.

Evite los lugares cerrados o las actividades en que pueda verse expuesto al monóxido de carbono.

Un lugar cerrado como una cochera se puede llenar de monóxido de carbono con rapidez.

No tenga el motor en marcha con la puerta de la cochera cerrada. Incluso si la puerta de la cochera está abierta, saque el vehículo de la cochera en cuanto arranque el motor.

Ubicaciones de las etiquetas

Estas etiquetas se encuentran en las ubicaciones señaladas. Le advierten sobre posibles riesgos que pueden causar lesiones graves o incluso mortales. Lea estas etiquetas atentamente.

Si una etiqueta se desprende o no puede leerse fácilmente, póngase en contacto con un concesionario para que la sustituyan.

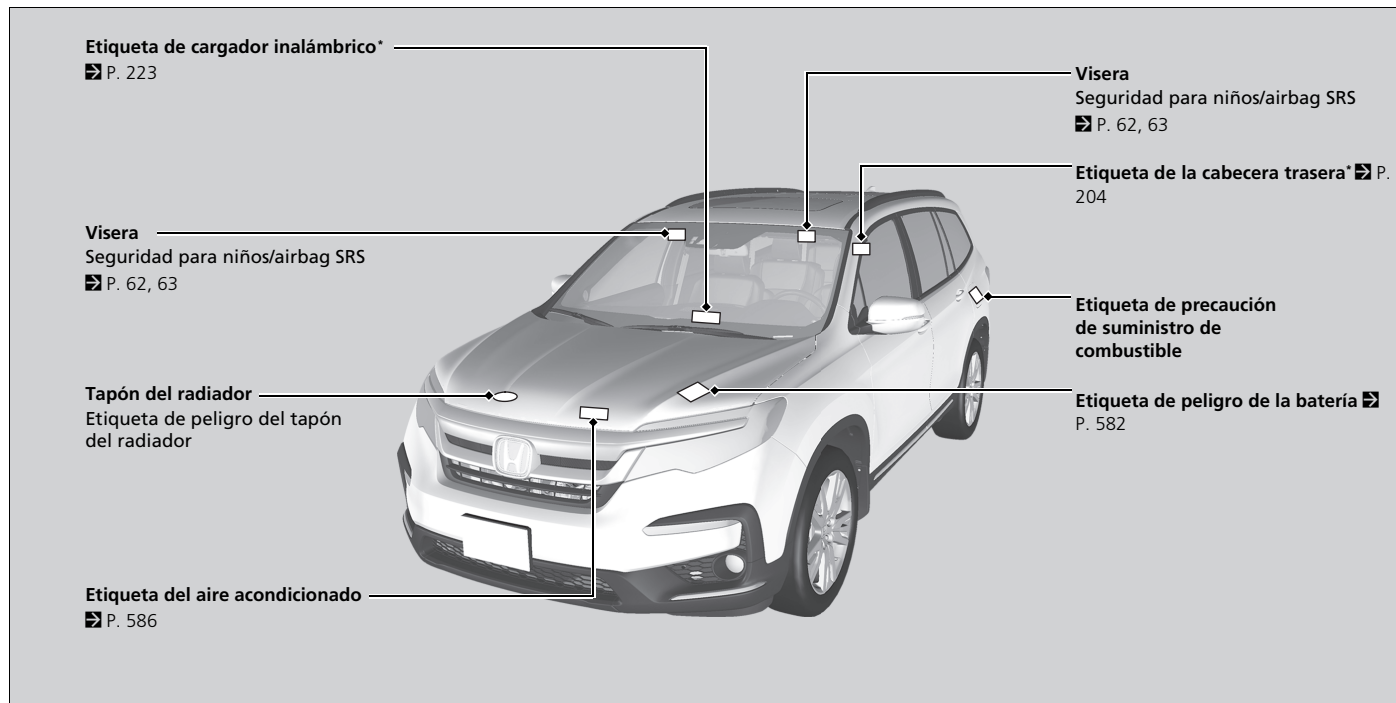





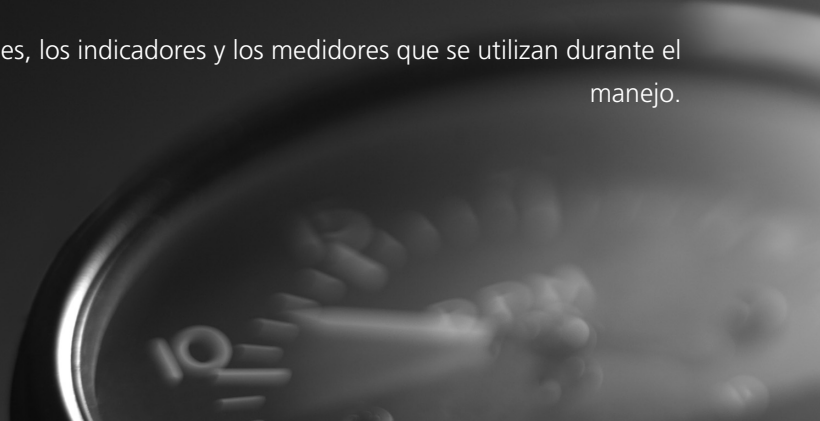

* No disponible en todos los modelos

Panel de instrumentos



En este capítulo se describen los botones, los indicadores y los medidores que se utilizan durante el manejo.





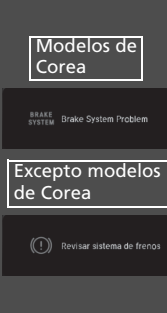
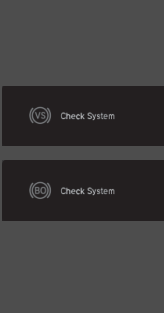

Indicadores	86
Mensajes de advertencia e información de la interfaz de información del conductor ...	104
Indicadores y pantallas	
Indicadores.....	118
Interfaz de información del conductor ..	119

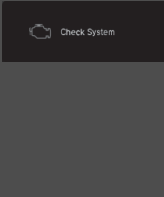
Indicador	Nombre	Encendido/parpadeando	Explicación	Mensaje*1
<div style="border: 1px solid black; padding: 2px; width: fit-content; margin-bottom: 5px;">Modelos de Corea</div> <div style="font-size: 24pt; font-weight: bold; margin-bottom: 5px;">BRAKE</div> <div style="border: 1px solid black; padding: 2px; width: fit-content; margin-bottom: 5px;">Excepto modelos de Corea</div>  <p>(Rojo)</p>	<p>Indicador del freno de estacionamiento y del sistema de frenos (rojo)</p>	<ul style="list-style-type: none"> • Se enciende durante unos segundos cuando la modalidad de alimentación se pasa a CONTACTO y, a continuación, se apaga si se suelta el freno de estacionamiento. • Se enciende cuando el freno de estacionamiento está aplicado y se apaga cuando se suelta. • Se enciende cuando el nivel del líquido de frenos es bajo. • Se enciende si el sistema de frenos presenta algún problema. • Suena el aviso acústico y se enciende el indicador si conduce con el freno de estacionamiento aplicado parcialmente. 	<ul style="list-style-type: none"> • Se enciende durante la conducción - Asegúrese de que el freno de estacionamiento está liberado. Compruebe el nivel del líquido de frenos. <ul style="list-style-type: none"> ➤ Qué hacer cuando se enciende el indicador durante la conducción P. 617 • Se enciende junto con el indicador ABS - Haga que revisen el vehículo en un concesionario. <ul style="list-style-type: none"> ➤ Si se enciende el indicador del sistema de frenos (rojo) P. 617 	<div style="display: flex; flex-wrap: wrap;"> <div style="width: 50%; text-align: center;">  <p>Soltar freno de mano</p> </div> <div style="width: 50%; text-align: center;">  <p>Release Parking Brake</p> </div> <div style="width: 50%; text-align: center;">  <p>Líquido de frenos bajo</p> </div> <div style="width: 50%; text-align: center;">  <p>Brake Fluid Low</p> </div> <div style="width: 50%; text-align: center;">  <p>Revisar sistema de frenos</p> </div> <div style="width: 50%; text-align: center;">  <p>Check System</p> </div> </div>

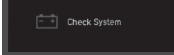

*1: A la izquierda: Modelos de Latinoamérica, Sudeste Asiático y Corea, A la derecha: Modelos de África y Oriente Medio

Indicador	Nombre	Encendido/parpadeando	Explicación	Mensaje*1	
	<p>Indicador del freno de estacionamiento y del sistema de frenos (ámbar)</p>	<ul style="list-style-type: none"> Se enciende durante unos segundos cuando la modalidad de alimentación se pasa a CONTACTO y después se apaga. Se enciende si hay algún problema en un sistema relacionado con el frenado que no sea el sistema de frenos convencional. 	<ul style="list-style-type: none"> Permanece encendido - Haga que revisen el vehículo en un concesionario. Cuando este indicador está encendido, los frenos del vehículo funcionan con normalidad. 		
	<p>Indicador de averías</p>	<ul style="list-style-type: none"> Se enciende cuando la modalidad de alimentación se pasa a CONTACTO, y se apaga al arrancar el motor o transcurridos varios segundos si el motor no ha arrancado. Se enciende si el sistema de control de emisiones presenta algún problema. Parpadea cuando se detecta un fallo de encendido en los cilindros del motor. 	<ul style="list-style-type: none"> Se enciende durante la conducción - Haga que revisen el vehículo en un concesionario. Parpadea durante la conducción - Deténgase en un lugar seguro donde no haya objetos inflamables. Pare el motor durante 10 minutos como mínimo y espere a que se enfríe. A continuación, lleve el vehículo a un concesionario. <p>➡ Si se enciende o parpadea el testigo de averías P. 617</p>		

*1: A la izquierda: Modelos de Latinoamérica, Sudeste Asiático y Corea, A la derecha: Modelos de África y Oriente Medio



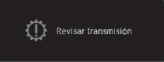
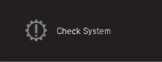
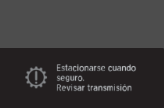
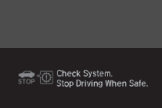

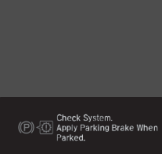
Indicador	Nombre	Encendido/parpadeando	Explicación	Mensaje*1
	Indicador del sistema de carga	<ul style="list-style-type: none"> Se enciende cuando la modalidad de alimentación se pasa a CONTACTO y se apaga al arrancar el motor. Se enciende cuando la batería no se carga. 	<ul style="list-style-type: none"> Se enciende durante la conducción - Desconecte el sistema de aire acondicionado y el desempañador trasero para reducir el consumo de electricidad. <ul style="list-style-type: none"> ➤ Si se enciende el indicador del sistema de carga P. 616 	 
	Indicador de marcha seleccionada	<ul style="list-style-type: none"> Indica la selección de marcha actual. 	<ul style="list-style-type: none"> ➤ Cambios P. 441 	—
	Indicador de M (modo secuencial)/ Indicador de selección de marcha del modo secuencial	<ul style="list-style-type: none"> Se enciende al aplicar la modalidad de cambio secuencial manual. 	<ul style="list-style-type: none"> ➤ Modo de cambio secuencial P. 447 	—

*1: A la izquierda: Modelos de Latinoamérica, Sudeste Asiático y Corea, A la derecha: Modelos de África y Oriente Medio







Indicador	Nombre	Encendido/parpadeando	Explicación	Mensaje*1	
	Indicador del sistema de la caja de cambios	<ul style="list-style-type: none"> El indicador de marcha seleccionada actual parpadea cuando hay un problema en el sistema de la caja de cambios. 	<ul style="list-style-type: none"> Evite iniciar la marcha y acelerar de forma repentina y deténgase inmediatamente en un lugar seguro. El vehículo debe inspeccionarse en un concesionario. 		
		<ul style="list-style-type: none"> Todos los indicadores de marcha seleccionada pueden encenderse durante unos segundos y luego se apagan. 	<ul style="list-style-type: none"> Si todos los indicadores de marcha seleccionada se encienden, detenga el vehículo inmediatamente en un lugar seguro. Los indicadores se apagan si no hay ningún problema. Sin embargo, incluso si se apagan, lleve el vehículo a un concesionario para su inspección. 		
		<ul style="list-style-type: none"> El indicador de marcha seleccionada actual o todos los indicadores de marcha seleccionada parpadean si hay un problema en el sistema de la caja de cambios, y el vehículo ya no se mueve. 	<ul style="list-style-type: none"> Deténgase inmediatamente en un lugar seguro. <ul style="list-style-type: none"> ☒ Remolcado de emergencia P. 626 El vehículo debe inspeccionarse en un concesionario. 		
		<ul style="list-style-type: none"> El indicador de marcha seleccionada actual o todos los indicadores de marcha seleccionada parpadean si no puede seleccionar P debido a una avería en el sistema de la caja de cambios. 	<ul style="list-style-type: none"> El motor se puede activar como medida temporal. <ul style="list-style-type: none"> ☒ Si el indicador del sistema de la caja de cambios parpadea junto con el mensaje de advertencia P. 620 Aplique el freno de estacionamiento al estacionar. El vehículo debe inspeccionarse inmediatamente en un concesionario. 		

Panel de instrumentos

*1: A la izquierda: Modelos de Latinoamérica, Sudeste Asiático y Corea, A la derecha: Modelos de África y Oriente Medio

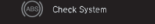
Indicador	Nombre	Encendido/parpadeando	Explicación	Mensaje*1
	Indicador de recordatorio del cinturón de seguridad	<ul style="list-style-type: none"> • Se enciende y suena el aviso acústico si no lleva puesto el cinturón de seguridad al pasar la modalidad de alimentación a CONTACTO. • Si el acompañante no lleva el cinturón de seguridad, el indicador se enciende unos segundos más tarde. • Parpadea durante la conducción si usted o el acompañante no llevan abrochado el cinturón de seguridad. El aviso acústico suena y el indicador parpadea a intervalos regulares. 	<ul style="list-style-type: none"> • El aviso acústico deja de sonar y el indicador se apaga cuando usted y el acompañante se abrochan los cinturones de seguridad. • Permanece encendido después de que usted y el acompañante se hayan abrochado los cinturones de seguridad - Puede que se haya producido un error de detección en el sensor. El vehículo se debe inspeccionar en un concesionario. <ul style="list-style-type: none"> ▣ Recordatorio del cinturón de seguridad P. 37 	
	Indicador de nivel bajo de combustible	<ul style="list-style-type: none"> • Se enciende cuando queda poco combustible (aproximadamente 9,5 litros). • Parpadea si el indicador de combustible presenta algún problema. 	<ul style="list-style-type: none"> • Se enciende - Debe suministrar combustible lo antes posible. • Parpadea - Haga que revisen el vehículo en un concesionario. 	

*1: A la izquierda: Modelos de Latinoamérica, Sudeste Asiático y Corea, A la derecha: Modelos de África y Oriente Medio







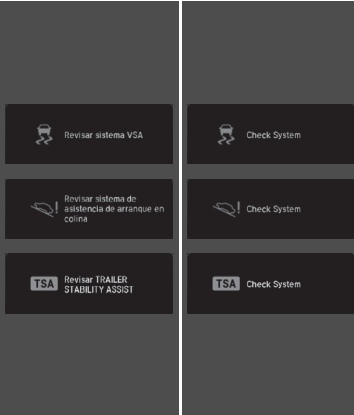

Indicador	Nombre	Encendido/parpadeando	Explicación	Mensaje*1	
	Indicador del sistema antibloqueo de frenos (ABS)	<ul style="list-style-type: none"> Se enciende durante unos segundos cuando la modalidad de alimentación se pasa a CONTACTO y después se apaga. Si se enciende en cualquier otro momento, significa que el ABS presenta algún problema. 	<ul style="list-style-type: none"> Permanece encendido - Haga que revisen el vehículo en un concesionario. Cuando este indicador está encendido, los frenos del vehículo funcionan con normalidad pero no se dispone de función antibloqueo.  Sistema de frenos antibloqueo (ABS) P. 516 		
	Indicador del sistema de sujeción suplementario	<ul style="list-style-type: none"> Se enciende durante unos segundos cuando la modalidad de alimentación se pasa a CONTACTO y después se apaga. Se enciende si se detecta algún problema en cualquiera de estos elementos: <ul style="list-style-type: none"> - Sistema de sujeción suplementario - Sistema de los airbags laterales - Sistema de airbags de cortina - Tensor de cinturón de seguridad 	<ul style="list-style-type: none"> Permanece encendido o no se llega a encender - Haga que revisen el vehículo en un concesionario. 		
120 km/h	Testigo de avisador de velocidad*	<ul style="list-style-type: none"> Se enciende durante unos segundos cuando la modalidad de alimentación se pasa a CONTACTO y después se apaga. Parpadea cuando la velocidad del vehículo supera los 120 km/h. Suena un aviso acústico de recordatorio. 	<ul style="list-style-type: none"> Este indicador sigue parpadeando mientras la velocidad del vehículo es superior a 120 km/h. 	—	

*1: A la izquierda: Modelos de Latinoamérica, Sudeste Asiático y Corea, A la derecha: Modelos de África y Oriente Medio

* No disponible en todos los modelos



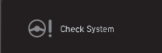

Indicador	Nombre	Encendido/parpadeando	Explicación	Mensaje*1	
	Indicador del sistema auxiliar de estabilidad del vehículo (VSA)	<ul style="list-style-type: none"> • Se enciende durante unos segundos cuando la modalidad de alimentación se pasa a CONTACTO y después se apaga. • Parpadea cuando se activa el VSA o el sistema auxiliar de estabilidad del remolque. • Se enciende si el VSA, el sistema de asistencia en arranque en pendiente, el sistema auxiliar de estabilidad del remolque o las luces de freno presentan algún problema. 	<ul style="list-style-type: none"> • Permanece encendido - Haga que revisen el vehículo en un concesionario. <ul style="list-style-type: none"> ▣ Sistema auxiliar de estabilidad del vehículo (VSA) P. 460 ▣ Sistema auxiliar de estabilidad del remolque P. 428 ▣ Sistema de asistencia de arranque en pendiente P. 438 • Si aparece Revisar TRAILER STABILITY ASSIST en la pantalla de información del conductor, el VSA no se activa. 		

*1: A la izquierda: Modelos de Latinoamérica, Sudeste Asiático y Corea, A la derecha: Modelos de África y Oriente Medio



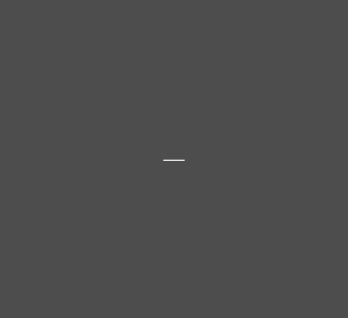

Indicador	Nombre	Encendido/parpadeando	Explicación	Mensaje*1	
	Indicador de sistema auxiliar de estabilidad del vehículo (VSA OFF)	<ul style="list-style-type: none"> Se enciende durante unos segundos cuando la modalidad de alimentación se pasa a CONTACTO y después se apaga. 	—	—	—
		<ul style="list-style-type: none"> Se enciende al pulsar el interruptor VSA OFF. 	<ul style="list-style-type: none"> Aparece cuando se selecciona el modo Normal o Nieve. <ul style="list-style-type: none"> ➤ Activación y desactivación del VSA P. 461 		
		<p>Modelos AWD</p> <ul style="list-style-type: none"> Se enciende al seleccionar el modo Lodo/Arena pulsando el interruptor del sistema de modo inteligente de tracción. 	<ul style="list-style-type: none"> Aparece cuando se selecciona el modo Lodo. <ul style="list-style-type: none"> ➤ Modo inteligente de tracción* P. 455 Aparece cuando se selecciona el modo Arena. <ul style="list-style-type: none"> ➤ Modo inteligente de tracción* P. 455 		
		<p>Modelos AWD</p> <ul style="list-style-type: none"> Se enciende al pulsar el interruptor VSA OFF. 	<ul style="list-style-type: none"> Aparece cuando se selecciona el modo Lodo o Arena. <ul style="list-style-type: none"> ➤ Activación y desactivación del VSA P. 461 		
	Testigo del sistema de servodirección eléctrica (EPS)	<ul style="list-style-type: none"> Se enciende cuando la modalidad de alimentación se pasa a CONTACTO y se apaga al arrancar el motor. Se enciende si el sistema EPS presenta algún problema. 	<ul style="list-style-type: none"> Permanece encendido o no se llega a encender - Haga que revisen el vehículo en un concesionario. <ul style="list-style-type: none"> ➤ Si se enciende el indicador del sistema de servodirección eléctrica (EPS) P. 618 		

* 1: A la izquierda: Modelos de Latinoamérica, Sudeste Asiático y Corea, A la derecha: Modelos de África y Oriente Medio





* No disponible en todos los modelos

Indicador	Nombre	Encendido/parpadeando	Explicación	Mensaje*1	
	Testigo de presión baja de neumáticos/ TPMS	<ul style="list-style-type: none"> Se enciende durante unos segundos cuando la modalidad de alimentación se pasa a CONTACTO y después se apaga. Se enciende si la presión de alguno de los neumáticos es significativamente baja. Parpadea durante un minuto y después permanece encendido si el TPMS con asistencia de llenado de neumáticos* presenta algún problema o si se instala temporalmente un neumático compacto de repuesto*. 	<ul style="list-style-type: none"> Se enciende durante la conducción - Deténgase en un lugar seguro, compruebe la presión de los neumáticos e ínflelos en caso de ser necesario. Parpadea y permanece encendido - Haga que revisen el vehículo en un concesionario. Si el vehículo está circulando con un neumático compacto de repuesto*, haga reparar o consiga un neumático normal y vuelva a instalarlo en el vehículo tan pronto como sea posible. 		
	Indicadores de intermitentes y luces de emergencia	<ul style="list-style-type: none"> Parpadea cuando se usa la palanca de intermitentes. Parpadea junto con todos los intermitentes cuando oprime el botón de las luces de emergencia. <p>Modelos con señal de parada de emergencia</p> <ul style="list-style-type: none"> Parpadea junto con todos los intermitentes cuando se pisa el pedal del freno mientras se conduce a alta velocidad. 	<ul style="list-style-type: none"> No parpadea o parpadea con rapidez <ul style="list-style-type: none"> ☒ Sustitución de bombillas P. 564, 565 ☒ Señal de parada de emergencia P. 518 		

*1: A la izquierda: Modelos de Latinoamérica, Sudeste Asiático y Corea, A la derecha: Modelos de África y Oriente Medio

Indicador	Nombre	Encendido/parpadeando	Explicación	Mensaje*1
	Indicador de luces de carretera	<ul style="list-style-type: none"> Se enciende cuando las luces de carretera están encendidas. 	—	—
	Indicador de luces encendidas	<ul style="list-style-type: none"> Se enciende siempre que el interruptor de luces está activado, o en la posición AUTO si las luces exteriores están encendidas. 	<ul style="list-style-type: none"> Si pasa la modalidad de alimentación a ACCESORIOS o VEHÍCULO APAGADO mientras las luces exteriores están encendidas, sonará un aviso acústico al abrir la puerta del conductor. 	—
	Indicador de luces antiniebla	<ul style="list-style-type: none"> Se enciende cuando las luces antiniebla están encendidas. 	—	—
<p>Indicador</p> 	Indicador del sistema inmovilizador	<ul style="list-style-type: none"> Se enciende brevemente cuando la modalidad de alimentación se pasa a CONTACTO; después se apaga. Parpadea si el sistema inmovilizador no es capaz de reconocer la información de la llave. 	<ul style="list-style-type: none"> Parpadea - No se puede arrancar el motor. Fije la modalidad de alimentación en VEHÍCULO APAGADO y después seleccione de nuevo la modalidad CONTACTO. Parpadea repetidamente - Puede que el sistema no funcione bien. El vehículo se debe inspeccionar en un concesionario. No intente modificar este sistema ni agregarle otros dispositivos. Se pueden producir problemas eléctricos. 	—

*1: A la izquierda: Modelos de Latinoamérica, Sudeste Asiático y Corea, A la derecha: Modelos de África y Oriente Medio

Indicador	Nombre	Encendido/parpadeando	Explicación	Mensaje*1
	Indicador de alarma del sistema de seguridad	<ul style="list-style-type: none"> • Se enciende brevemente cuando la modalidad de alimentación se pasa a CONTACTO; después se apaga. • Parpadea cuando la alarma del sistema de seguridad se ha activado. 	<ul style="list-style-type: none"> • Alarma del sistema de seguridad P. 167 	
	Indicador de mensaje del sistema	<ul style="list-style-type: none"> • Se enciende y a la vez suena un aviso acústico cuando se detecta algún problema. Al mismo tiempo aparece un mensaje del sistema en la interfaz de información del conductor. 	<ul style="list-style-type: none"> • Con el indicador encendido, pulse el botón  (inicio), seleccione Advertencias y pulse el botón ENTER para volver a ver el mensaje. • Consulte la información sobre indicadores de este capítulo cuando aparezca un mensaje del sistema en la interfaz de información del conductor. Tome las medidas adecuadas en función del mensaje. • La interfaz de información del conductor no vuelve a la visualización normal hasta que se cancela la advertencia o se pulsa el botón ENTER repetidamente. 	
	Indicador de modo Econ	<ul style="list-style-type: none"> • Se enciende cuando el modo ECON está activado. 	<ul style="list-style-type: none"> • Modalidad ECON P. 454 	











*1: A la izquierda: Modelos de Latinoamérica, Sudeste Asiático y Corea, A la derecha: Modelos de África y Oriente Medio

Indicador	Nombre	Encendido/parpadeando	Explicación	Mensaje*1
<p>Normal</p> <p>Nieve</p> <p>Lodo *2</p> <p>Arena *2</p>	Indicador de modo inteligente de tracción*	<ul style="list-style-type: none"> Se enciende al pulsar el botón de modo inteligente de tracción. 	<p>► Modo inteligente de tracción* P. 455</p>	
	Indicador de parada automática en ralentí (verde)*	<ul style="list-style-type: none"> Se enciende cuando la parada automática en ralentí está activada. El motor se para automáticamente. 	<p>► Parada automática a ralentí* P. 449</p>	—
	Indicador del sistema de parada automática en ralentí (ámbar)*	<ul style="list-style-type: none"> Se enciende durante unos segundos cuando la modalidad de alimentación se pasa a CONTACTO y después se apaga. Se enciende cuando se desactiva el sistema de parada automática en ralentí mediante el botón OFF de parada automática en ralentí. Parpadea si el sistema de parada automática en ralentí presenta algún problema. 	<p>► Sistema de parada automática en ralentí ACTIV./DESACT. P. 450</p> <p>• Parpadea - Haga que revisen el vehículo en un concesionario.</p>	

*1: A la izquierda: Modelos de Latinoamérica, Sudeste Asiático y Corea, A la derecha: Modelos de África y Oriente Medio

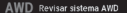
*2: Modelos AWD

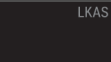





* No disponible en todos los modelos

Indicador	Nombre	Encendido/parpadeando	Explicación	Mensaje*1	
	Indicador CRUISE MAIN*	<ul style="list-style-type: none"> Se enciende al pulsar el botón CRUISE. 	<ul style="list-style-type: none">  Control de cruce* P. 457 	—	
	Indicador CRUISE CONTROL*	<ul style="list-style-type: none"> Se enciende si se ha fijado una velocidad para el control de cruce. 	<ul style="list-style-type: none">  Control de cruce* P. 457 	—	
	Indicador de tracción integral (AWD)*	<ul style="list-style-type: none"> Se enciende durante unos segundos cuando la modalidad de alimentación se pasa a CONTACTO y después se apaga. Se enciende si el sistema AWD presenta algún problema. Parpadea cuando la temperatura del diferencial es demasiado alta. 	<ul style="list-style-type: none"> Permanece encendido - El motor impulsa únicamente las ruedas delanteras en este estado. El vehículo se debe inspeccionar en un concesionario. Parpadea durante la conducción - Deténgase en un lugar seguro, cambie a [P] y deje el motor a ralentí hasta que el indicador se apague. Si el indicador no deja de parpadear, lleve el vehículo a un concesionario.  Intelligent VTM4 (i-VTM4)* P. 469 		
	Indicador del sistema de asistente de cambio involuntario de carril (LKAS) (ámbar)*	<ul style="list-style-type: none"> Se enciende durante unos segundos cuando la modalidad de alimentación se pasa a CONTACTO y después se apaga. Se enciende si el LKAS presenta algún problema. 	<ul style="list-style-type: none"> Permanece encendido - Haga que revisen el vehículo en un concesionario. 		

*1: A la izquierda: Modelos de Latinoamérica, Sudeste Asiático y Corea, A la derecha: Modelos de África y Oriente Medio

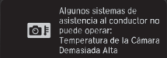

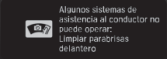



Indicador	Nombre	Encendido/parpadeando	Explicación	Mensaje
	Indicador del sistema de asistente de cambio involuntario de carril (LKAS) (verde)*	<ul style="list-style-type: none"> • Se enciende al pulsar el botón MAIN. 	<p>☒ Sistema de asistente de cambio involuntario de carril (LKAS) P. 498</p>	—

* No disponible en todos los modelos

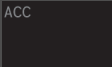
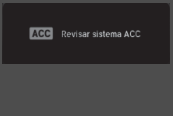
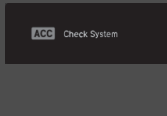
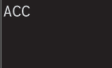
Indicador	Nombre	Encendido/parpadeando	Explicación	Mensaje*1	
	Testigo de mitigación de salida del carril*	<ul style="list-style-type: none"> Se enciende durante unos segundos cuando la modalidad de alimentación se pasa a CONTACTO; después se apaga. Se enciende si el sistema de atenuación de salida de carretera presenta algún problema. 	<ul style="list-style-type: none"> Permanece encendido - Haga que revisen el vehículo en un concesionario. 		
		<ul style="list-style-type: none"> Se enciende cuando el sistema de atenuación de salida de carretera se desactiva por sí solo. 	<ul style="list-style-type: none"> Permanece encendido - La temperatura dentro de la cámara es demasiado alta. Utilice el sistema de aire acondicionado para enfriar la cámara. El sistema se activa cuando la temperatura en el interior de la cámara desciende. <ul style="list-style-type: none"> 📷 Cámara detectora delantera P. 511 		
			<ul style="list-style-type: none"> Permanece encendido - El área alrededor de la cámara está bloqueada por suciedad, barro, etc. Detenga el vehículo en un lugar seguro y límpiela con un paño suave. Haga que revisen el vehículo en un concesionario si el indicador y el mensaje aparecen de nuevo después de limpiar el área alrededor de la cámara. <ul style="list-style-type: none"> 📷 Cámara detectora delantera P. 511 		

*1: A la izquierda: Modelos de Latinoamérica, Sudeste Asiático y Corea, A la derecha: Modelos de África y Oriente Medio

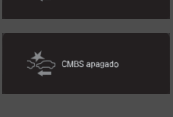





* No disponible en todos los modelos

Indicador	Nombre	Encendido/parpadeando	Explicación	Mensaje*1
	Indicador del control de cruceo adaptativo (ACC) (ámbar)*	<ul style="list-style-type: none"> Se enciende durante unos segundos cuando la modalidad de alimentación se pasa a CONTACTO y después se apaga. Se enciende si el ACC presenta algún problema. 	<ul style="list-style-type: none"> Se enciende durante la conducción - Haga que revisen el vehículo en un concesionario. 	 
	Indicador de control cruceo adaptativo (ACC) (verde)*	<ul style="list-style-type: none"> Se enciende al pulsar el botón MAIN. 	<p>☒ Control de cruceo adaptativo (ACC) P. 486</p>	
	Indicador del sistema de frenado de mitigación de colisión (CMBS)*	<ul style="list-style-type: none"> Se enciende durante unos segundos cuando la modalidad de alimentación se pasa a CONTACTO; después se apaga. Se enciende cuando se desactiva el CMBS. Aparece un mensaje en la interfaz de información del conductor durante cinco segundos. Se enciende si el CMBS presenta algún problema. 	<ul style="list-style-type: none"> Permanece encendido constantemente sin que el CMBS esté desactivado - Haga que revisen el vehículo en un concesionario. ☒ Sistema de frenado de mitigación de colisión (CMBS) P. 476 	   

Panel de Instrumentos

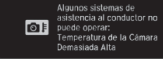
*1: A la izquierda: Modelos de Latinoamérica, Sudeste Asiático y Corea, A la derecha: Modelos de África y Oriente Medio

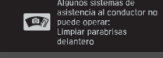

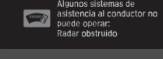
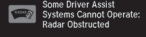

* No disponible en todos los modelos

Indicador	Nombre	Encendido/parpadeando	Explicación	Mensaje*1	
	Indicador del sistema de frenado de mitigación de colisión (CMBS)*	<ul style="list-style-type: none"> Se enciende cuando el sistema CMBS se apaga automáticamente. 	<ul style="list-style-type: none"> Permanece encendido - La temperatura dentro de la cámara es demasiado alta. Utilice el sistema de aire acondicionado para enfriar la cámara. El sistema se activa cuando la temperatura en el interior de la cámara desciende.  Cámara detectora delantera P. 511 		
		<ul style="list-style-type: none"> Permanece encendido - El área alrededor de la cámara está bloqueada por suciedad, barro, etc. Detenga el vehículo en un lugar seguro y límpiela con un paño suave.  Cámara detectora delantera P. 511 			
		<ul style="list-style-type: none"> El área alrededor del sensor de radar está bloqueada por suciedad, barro, etc. Detenga el vehículo en un lugar seguro y límpielo con un paño suave. Después de limpiar el sensor de radar, es posible que el indicador tarde un poco en apagarse. Solicite al concesionario que revise el vehículo si el indicador no se apaga incluso después de limpiar la tapa del sensor.  Sensor de radar P. 513 			

*1: A la izquierda: Modelos de Latinoamérica, Sudeste Asiático y Corea, A la derecha: Modelos de África y Oriente Medio

* No disponible en todos los modelos

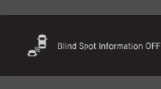
Modelos con sistema de información de punto ciego

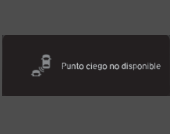
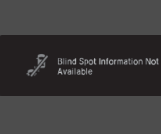
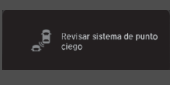
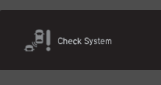











Indicador	Nombre	Encendido/parpadeando	Explicación	Mensaje*1
	Indicador del sistema de información de punto ciego	<ul style="list-style-type: none"> Permanece encendido mientras el sistema de información de punto ciego está apagado. 	—	 
		<ul style="list-style-type: none"> Se enciende cuando se acumula barro, nieve o hielo cerca del sensor. 	<ul style="list-style-type: none"> Se enciende durante la conducción - Retire el obstáculo cerca del sensor.  Sistema de información de punto ciego* P. 463 	 
		<ul style="list-style-type: none"> Se enciende si el sistema presenta algún problema. 	<ul style="list-style-type: none"> Se enciende durante la conducción - Haga que revisen el vehículo en un concesionario. 	 

* 1: A la izquierda: Modelos de Latinoamérica, Sudeste Asiático y Corea, A la derecha: Modelos de África y Oriente Medio







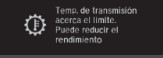
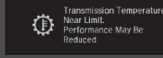
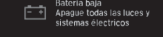

* No disponible en todos los modelos

Mensajes de advertencia e información de la interfaz de información del conductor

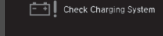
Los siguientes mensajes solo aparecen en la interfaz de información al conductor. Pulse el botón  (inicio), seleccione **Advertencias** y a continuación pulse el botón **ENTER** para volver a ver el mensaje con el indicador de mensaje del sistema encendido.

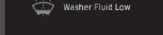
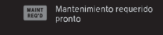
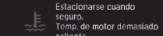













Mensaje*1	Condición	Explicación
 Puerta abierta  Puerta trasera abierta  Puerta y puerta trasera abiertas  Door Open  Tailgate Open  Door And Tailgate Open	<ul style="list-style-type: none"> • Aparece si alguna de las puertas o la compuerta trasera no están completamente cerradas. 	<ul style="list-style-type: none"> • Se apaga cuando todas las puertas y la compuerta trasera están cerradas.
 Capó abierto  Bonnet Open	<ul style="list-style-type: none"> • Aparece cuando se abre el cofre. 	<ul style="list-style-type: none"> • Cierre el cofre.
 Revisar nivel de aceite del motor  Oil Pressure Low	<ul style="list-style-type: none"> • Aparece cuando la presión de aceite del motor es baja. 	<ul style="list-style-type: none"> • Aparece al conducir - Deténgase inmediatamente en un lugar seguro. ➤ Si aparece la advertencia de presión baja de aceite P. 616
<p>Excepto modelos de México</p>  Temperatura exterior baja  Outside Temperature Low	<ul style="list-style-type: none"> • Aparece una vez si la temperatura exterior es inferior a 3°C con la modalidad de alimentación en CONTACTO. 	<ul style="list-style-type: none"> • Existe la posibilidad de que la carretera esté helada y resbaladiza.

*1: A la izquierda: Modelos de Latinoamérica, Sudeste Asiático y Corea, A la derecha: Modelos de África y Oriente Medio













Mensaje*1		Condición	Explicación
 Temperatura de transmisión cercana al límite. Pueden reducir el rendimiento.	 Transmission Temperature Near Limit. Performance May Be Reduced.	<ul style="list-style-type: none"> • Aparece cuando la temperatura de la caja de cambios empieza a ser demasiado elevada. • El rendimiento del vehículo puede verse reducido. 	<ul style="list-style-type: none"> • Reduzca la velocidad y deje que el sistema se enfríe hasta que desaparezca el mensaje.
 Batería baja. Apague todas las luces y sistemas eléctricos.	 Low Battery. Switch Off All Lights And Electrical Devices.	<ul style="list-style-type: none"> • Aparece si la carga de la batería es muy baja. 	<ul style="list-style-type: none"> • Cargue la batería.
 Revisar sistema de carga.	 Check Charging System.	<ul style="list-style-type: none"> • Aparece si el sensor de la batería presenta algún problema. 	<ul style="list-style-type: none"> • El vehículo se debe inspeccionar en un concesionario. <ul style="list-style-type: none"> ☒ Comprobación de la batería P. 580
 Bajo nivel líquido limpiaparabrisas.	 Washer Fluid Low.	<ul style="list-style-type: none"> • Aparece cuando el nivel del líquido lavaparabrisas es bajo*. 	<ul style="list-style-type: none"> • Rellene con líquido lavaparabrisas. <ul style="list-style-type: none"> ☒ Reposición del líquido lavaparabrisas P. 561
Modelos de México  Mantenimiento requerido pronto.	—	<ul style="list-style-type: none"> • Aparece cuando está próximo el mantenimiento programado. • Después aparece Mantenimiento requerido ahora. 	<ul style="list-style-type: none"> ☒ Mensaje recordatorio en la interfaz de información del conductor P. 539
 Estacionarse cuando se requiere. Temperatura de motor demasiado caliente.	 Stop Driving When Safe. Engine Temperature Too Hot.	<ul style="list-style-type: none"> • Aparece cuando la temperatura del refrigerante del motor sube de forma anómala. 	<ul style="list-style-type: none"> ☒ Sobrecalentamiento P. 614
 Revisar puerta trasera eléctrica.	 Check System.	<p>Modelos con compuerta trasera eléctrica</p> <ul style="list-style-type: none"> • Aparece si se presenta algún problema en el sistema de la compuerta trasera eléctrica. 	<ul style="list-style-type: none"> • Abra o cierre manualmente la compuerta trasera eléctrica. • El vehículo se debe inspeccionar en un concesionario.

*1: A la izquierda: Modelos de Latinoamérica, Sudeste Asiático y Corea, A la derecha: Modelos de África y Oriente Medio





* No disponible en todos los modelos

Mensaje*1		Condición	Explicación
 Revisar sistema de arranque	 Check System	<ul style="list-style-type: none"> Aparece si el sistema de arranque presenta algún problema. 	<ul style="list-style-type: none"> Como medida temporal, mantenga presionado el botón ENGINE START/STOP durante un máximo de 15 segundos mientras pisa el pedal del freno y arranca manualmente el motor. El vehículo se debe inspeccionar en un concesionario.
 Para desbloquear el volante: Presione + Gre	 To Unlock Wheel: Push + Turn	<ul style="list-style-type: none"> Aparece cuando el volante está bloqueado. 	<ul style="list-style-type: none"> Mueva el volante a la izquierda y a la derecha mientras pulsa el botón ENGINE START/STOP.
 Modo de accesorios	 Accessory Mode	<ul style="list-style-type: none"> Aparece cuando la modalidad de alimentación está en la posición de ACCESORIOS. 	—
 Para apagar el vehículo: Presiones dos veces	 To Turn Vehicle Off: Push Twice	<ul style="list-style-type: none"> Aparece cuando se abre la puerta del conductor con la modalidad de alimentación en ACCESORIOS. 	<ul style="list-style-type: none"> Cambie la modalidad de alimentación a VEHÍCULO APAGADO.  Botón ENGINE START/STOP P. 176
 Control no detectado	 Keyless Remote Not Detected	<ul style="list-style-type: none"> Aparece al cerrar la puerta con la modalidad de alimentación en CONTACTO sin que el control a distancia de acceso sin llave esté dentro del vehículo. 	<ul style="list-style-type: none"> Desaparece al volver a introducir el control a distancia de acceso sin llave en el interior del vehículo y cerrar la puerta.  Recordatorio de control a distancia de acceso sin llave P. 178
 Cambie la batería del control remoto	 Change Keyless Remote Battery	<ul style="list-style-type: none"> Aparece cuando la pila del control a distancia de acceso sin llave se está agotando. 	<ul style="list-style-type: none"> Reemplace la pila tan pronto como sea posible.  Sustitución de la pila de botón P. 583



*1: A la izquierda: Modelos de Latinoamérica, Sudeste Asiático y Corea, A la derecha: Modelos de África y Oriente Medio



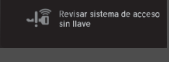
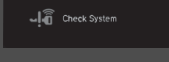
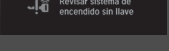
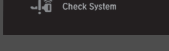

Mensaje*1		Condición	Explicación
 Para encender, coloque el control cerca del botón de arranque.	 To Start, Hold Remote Near Start Button.	<ul style="list-style-type: none"> • Aparece si la pila del control a distancia de acceso sin llave está demasiado agotada como para arrancar el motor o si la llave no se encuentra dentro de la zona de cobertura para arrancar el motor. Sonará un aviso acústico seis veces. 	<ul style="list-style-type: none"> • Coloque el control a distancia de acceso sin llave delante del botón ENGINE START/STOP para establecer contacto. <ul style="list-style-type: none"> ► Si la pila del control a distancia de acceso sin llave se está agotando P. 609
 Al pulsar de nuevo el botón 2X o sosteniendo el encendido aparecerá la pérdida de alimentación.	 Pressing Button Again Twice Or Holding Too Cause Ignition OFF & Power Loss.	<ul style="list-style-type: none"> • Aparece cuando se pulsa el botón ENGINE START/STOP mientras el vehículo está en movimiento. 	<ul style="list-style-type: none"> ► Parada de emergencia del motor P. 610
 Para encender Accesorios: Presione.	 To Switch Accessory On: Push.	<ul style="list-style-type: none"> • Aparece tres segundos después del mensaje Para encender, coloque el control cerca del botón de arranque; después aparecen secuencialmente mensajes Para encender el motor. 	<ul style="list-style-type: none"> • Este mensaje no aparece a menos que coloque el control a distancia de acceso sin llave delante del botón ENGINE START/STOP. <ul style="list-style-type: none"> ► Si la pila del control a distancia de acceso sin llave se está agotando P. 609
 Revisar sistema de radiador.	 Check System.	<ul style="list-style-type: none"> • Aparece si el sistema de refrigeración presenta algún problema. 	<ul style="list-style-type: none"> • Circule despacio para evitar el sobrecalentamiento y haga que revisen el vehículo en un concesionario lo antes posible.
 Revisar sistema de control de luces.	 Check System.	<ul style="list-style-type: none"> • Aparece si el sistema de control de luces automático presenta algún problema. 	<ul style="list-style-type: none"> • Aparece al conducir - Encienda manualmente las luces y haga que revisen el vehículo en un concesionario.
 Checar faros delanteros.	 Check Headlights.	<ul style="list-style-type: none"> • Aparece si los faros presentan algún problema. 	<ul style="list-style-type: none"> • Aparece al conducir - Es posible que los faros no estén encendidos. Si las condiciones le permiten conducir con seguridad, lleve el vehículo a un concesionario lo antes posible para que lo revisen.

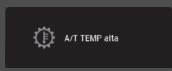
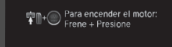
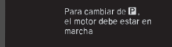
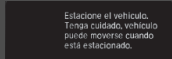

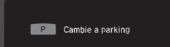
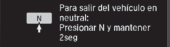

*1: A la izquierda: Modelos de Latinoamérica, Sudeste Asiático y Corea, A la derecha: Modelos de África y Oriente Medio

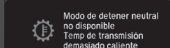
Mensaje*1		Condición	Explicación
		<p>Modelos con sistema sensor de estacionamiento</p> <ul style="list-style-type: none"> Aparece si el sistema del sensor de estacionamiento presenta algún problema. 	<ul style="list-style-type: none"> Limpie la zona de alrededor de los sensores si hay barro, hielo, nieve, etc. Si los indicadores permanecen encendidos o el aviso acústico no se detiene incluso después de limpiar la zona, haga que revisen el vehículo en un concesionario.
		<p>Modelos con sistema sensor de estacionamiento</p> <ul style="list-style-type: none"> Aparece si hay obstáculos cerca de los sensores. 	<ul style="list-style-type: none"> Compruebe si hay obstáculos cerca del vehículo para asegurarse de que es seguro estacionar.
		<ul style="list-style-type: none"> Aparece en cuanto se detecta un problema en el sistema de acceso sin llave. 	<ul style="list-style-type: none"> Aparece permanentemente - Haga que revisen el vehículo en un concesionario.
		<ul style="list-style-type: none"> Aparece en cuanto se detecta un problema en el sistema de arranque sin llave. 	<ul style="list-style-type: none"> Aparece permanentemente - Haga que revisen el vehículo en un concesionario.

*1: A la izquierda: Modelos de Latinoamérica, Sudeste Asiático y Corea, A la derecha: Modelos de África y Oriente Medio

Mensaje	Condición	Explicación
	<ul style="list-style-type: none"> Aparece cuando la temperatura del sistema de la caja de cambios es demasiado alta. El vehículo no funciona correctamente. 	<ul style="list-style-type: none"> Deténgase en un lugar seguro y coloque la palanca de cambios en P. Deje el motor a ralentí hasta que desaparezca el mensaje.
	<ul style="list-style-type: none"> Aparece cuando la modalidad de alimentación se pasa a ACCESORIOS o a CONTACTO. 	<p>➤ Arranque del motor P. 433</p>
	<p>Modelos con parada automática en ralentí</p> <ul style="list-style-type: none"> Aparece cuando el motor no se vuelve a arrancar automáticamente por los siguientes motivos: El cofre está abierto. Hay un problema en el sistema que desactiva la parada automática en ralentí. 	<ul style="list-style-type: none"> Siga el procedimiento normal para arrancar el motor. ➤ Arranque del motor P. 433
	<ul style="list-style-type: none"> Aparece cuando se intenta cambiar a otra marcha seleccionada con la caja de cambios en P y el motor APAGADO. 	<ul style="list-style-type: none"> Para cambiar a otra marcha seleccionada con la caja de cambios en P, el motor debe estar en CONTACTO.
	<ul style="list-style-type: none"> Aparece cuando la modalidad de alimentación se pasa a APAGADO mientras conduce. 	<ul style="list-style-type: none"> Pare de inmediato en un lugar seguro, ponga el freno de estacionamiento y vuelva a arrancar el motor. Si el mensaje desaparece, continúe conduciendo.
	<ul style="list-style-type: none"> Aparece cuando se intenta cambiar la marcha seleccionada después de que la posición haya cambiado automáticamente a P con la puerta del conductor abierta y el cinturón de seguridad del conductor desabrochado. 	<ul style="list-style-type: none"> Presione el botón de estacionamiento si sale del vehículo.





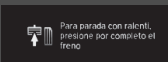

Mensaje	Condición	Explicación
	<ul style="list-style-type: none"> Aparece si el vehículo está parado y la caja de cambios en N, el cinturón de seguridad del conductor está desabrochado y el pedal de freno está soldado, ya que hay un riesgo de que el vehículo ruede de forma repentina. Aparece cuando el motor se detiene sin que la caja de cambios esté en posición P y no se puede volver a arrancar automáticamente. Aparece si se abre el cofre mientras se activa la parada automática en ralentí. 	<ul style="list-style-type: none"> Pulse el botón P antes de soltar el pedal del freno al pasar a ralentí, estacionar o salir del vehículo. <ul style="list-style-type: none"> ► Operación de cambio P. 443 Si quiere pasar el modo de alimentación a CONTACTO, cambie la posición de la marcha a P. Si se desea arrancar el motor, siga el procedimiento normal. <ul style="list-style-type: none"> ► Arranque del motor P. 433
	<ul style="list-style-type: none"> Aparece cuando cambia a N y, a continuación, suelte el botón N. 	<ul style="list-style-type: none"> ► Si desea mantener la caja de cambios en N [modo de lavado] P. 445
	<ul style="list-style-type: none"> Aparece cuando mantiene pulsado el botón N durante más de dos segundos. 	<ul style="list-style-type: none"> Desaparece al pasar la posición a otra marcha que no sea N. <ul style="list-style-type: none"> ► Si desea mantener la caja de cambios en N [modo de lavado] P. 445
	<ul style="list-style-type: none"> Aparece cuando el modo de lavado no está disponible porque la caja de cambios está caliente. 	<ul style="list-style-type: none"> Si la temperatura de la caja de cambios es demasiado alta, es posible que el modo de lavado no esté disponible. Deje el motor a ralentí y que se enfríe la caja de cambios. <ul style="list-style-type: none"> ► Si desea mantener la caja de cambios en N [modo de lavado] P. 445
	<ul style="list-style-type: none"> Aparece cuando se intenta cambiar la marcha seleccionada sin pisar el pedal del freno. 	<ul style="list-style-type: none"> Pise el pedal del freno y después seleccione un botón de cambio.

Mensaje	Condición	Explicación
 <p>Para mover palanca: Soltar acelerador</p>	<ul style="list-style-type: none"> • Aparece cuando se intenta cambiar la marcha seleccionada sin quitar el pie del pedal del acelerador. 	<ul style="list-style-type: none"> • Quite el pie del pedal del acelerador y después seleccione un botón de cambio.
 <p>Para mover palanca: Vehículo debe estar detenido</p>	<ul style="list-style-type: none"> • Aparece cuando se pulsa el botón P mientras el vehículo está en movimiento. • Aparece si se cambia la marcha seleccionada a R mientras el vehículo se mueve hacia adelante, o a D si el vehículo se mueve hacia atrás. 	<ul style="list-style-type: none"> • Asegúrese de que el vehículo se haya detenido antes de utilizar el botón de selección.
 <p>Abrochar cinturón</p>	<ul style="list-style-type: none"> • Aparece cuando la modalidad de alimentación se pasa a CONTACTO sin que el conductor se haya abrochado el cinturón de seguridad. • Aparece cuando se cambia la marcha seleccionada después de haber seleccionado automáticamente P con la puerta del conductor abierta y el cinturón de seguridad del conductor desabrochado y, a continuación, se suelta el pedal del freno. 	<ul style="list-style-type: none"> • Abróchese el cinturón de seguridad correctamente antes de empezar a conducir. ► Operación de cambio P. 443
 <p>Para cambiar a P: Aplique pedali de freno</p>	<ul style="list-style-type: none"> • Aparece cuando se oprime el botón P pero no se activa debido a la baja temperatura del ATF. 	<ul style="list-style-type: none"> • Pise el pedal del freno hasta que este mensaje desaparezca.
 <p>Posición de cambio N: Soltar acelerador</p>	<ul style="list-style-type: none"> • Aparece cuando se pisa el pedal del acelerador con la posición de la marcha seleccionada en N. 	<ul style="list-style-type: none"> • Quite el pie del pedal del acelerador. Al conducir, pise el pedal del freno y cambie la posición de la marcha.





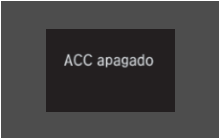
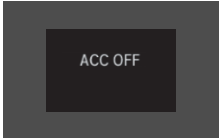
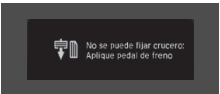
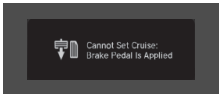

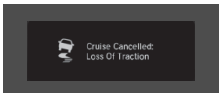
Mensaje	Condición	Explicación
 <p>Parada con Ralentí Automático Indisponible</p>	<ul style="list-style-type: none"> • Aparece cuando se selecciona Visualización de ralentí automático ACTIV. en el menú de personalización. <ul style="list-style-type: none"> ► Funciones personalizadas P. 369 	<ul style="list-style-type: none"> ► Parada automática a ralentí* P. 449
	<ul style="list-style-type: none"> • Aparece cuando no se activa la parada automática en ralentí por algún motivo. • Aparece cuando el motor se arranca de nuevo automáticamente. • Aparece cuando la temperatura de la batería es aproximadamente de -10°C o inferior. 	<ul style="list-style-type: none"> ► La parada automática en ralentí se activa cuando: P. 450
	<ul style="list-style-type: none"> • Aparece cuando no se activa la parada automática en ralentí porque se está utilizando el sistema de aire acondicionado y la diferencia entre la temperatura fijada y la temperatura interior real es considerable. 	
	<ul style="list-style-type: none"> • Aparece cuando no se activa la parada automática en ralentí porque la temperatura del refrigerante del motor es baja o alta. 	
	<ul style="list-style-type: none"> • Aparece cuando no se activa la parada automática al ralentí porque el nivel de carga de la batería es bajo. 	
 <p>Para parada con ralentí, presione por completo el freno</p>	<ul style="list-style-type: none"> • Aparece cuando no se activa la parada automática en ralentí porque la presión en el pedal de freno no es suficiente. 	<ul style="list-style-type: none"> • Pise el pedal de freno firmemente.

Mensaje	Condición	Explicación
	<ul style="list-style-type: none"> • Aparece cuando se selecciona Visualización de ralentí automático ACTIV. en el menú de personalización. <ul style="list-style-type: none"> ► Funciones personalizadas P. 369 	<ul style="list-style-type: none"> ► Parada automática a ralentí* P. 449
	<ul style="list-style-type: none"> • Aparece cuando el sistema se encuentra en las siguientes condiciones mientras se activa la parada automática en ralentí: <ul style="list-style-type: none"> - El nivel de carga de la batería es bajo. - La temperatura de la batería es aproximadamente de -10°C o inferior. - El sistema de aire acondicionado está en uso y se alcanza una diferencia significativa entre la temperatura programada y la temperatura interior real. - La humedad en el interior es alta. 	<ul style="list-style-type: none"> • El motor vuelve a arrancar automáticamente tras unos segundos. <ul style="list-style-type: none"> ► Parada automática a ralentí* P. 449 ► El motor arranca de nuevo automáticamente cuando P. 452

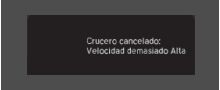

* No disponible en todos los modelos

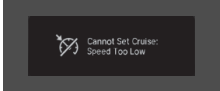
Modelos con arranque remoto del motor			
Mensaje*1		Condición	Explicación
 <p>Iniciar conducción: Freno + Presione</p>	 <p>To Start Driving: Brake + Push</p>	<ul style="list-style-type: none"> Aparece si se desbloquea y abre la puerta del conductor cuando el motor se ha puesto en marcha mediante el arranque remoto del motor. 	<p>➤ Arranque remoto del motor* P. 435</p>
Modelos con CMBS			
Mensaje*1		Condición	Explicación
		<ul style="list-style-type: none"> Parpadea cuando el sistema detecta una posible colisión con un vehículo que le precede. 	<ul style="list-style-type: none"> Tome las medidas adecuadas para evitar una colisión (accione el freno, cambie de carril, etc.) <ul style="list-style-type: none"> ➤ Sistema de frenado de mitigación de colisión (CMBS) P. 476 ➤ Control de crucero adaptativo (ACC) P. 486
		<ul style="list-style-type: none"> Aparece cuando el ACC se ha cancelado automáticamente. 	<ul style="list-style-type: none"> Puede reanudar la velocidad programada una vez que mejore la condición que causó la cancelación del ACC. Pulse el botón RES/+. <ul style="list-style-type: none"> ➤ Control de crucero adaptativo (ACC) P. 486
 <p>No se puede fijar crucero: Aplique pedal de freno</p>	 <p>Cannot Set Cruiser: Brake Pedal Is Applied</p>	<ul style="list-style-type: none"> Aparece cuando se presiona el interruptor -/SET mientras el vehículo está en movimiento y se pisa el pedal de freno. 	<ul style="list-style-type: none"> No se puede seleccionar el ACC. <ul style="list-style-type: none"> ➤ Control de crucero adaptativo (ACC) P. 486
		<ul style="list-style-type: none"> Aparece si la función VSA o de control de tracción está en funcionamiento a la vez que el ACC. 	<ul style="list-style-type: none"> El ACC se ha cancelado automáticamente. <ul style="list-style-type: none"> ➤ Control de crucero adaptativo (ACC) P. 486





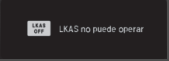

*1: A la izquierda: Modelos de Latinoamérica, Sudeste Asiático y Corea, A la derecha: Modelos de África y Oriente Medio

Mensaje*1		Condición	Explicación
		<ul style="list-style-type: none"> Aparece cuando la velocidad del vehículo es demasiado alta para programar el ACC. 	<ul style="list-style-type: none"> Reduzca la velocidad y programe el ACC. ► Control de crucero adaptativo (ACC) P. 486
		<ul style="list-style-type: none"> Aparece cuando el ACC se cancela debido a una velocidad del vehículo muy alta. 	<ul style="list-style-type: none"> Reduzca la velocidad y reinicie el ACC. ► Control de crucero adaptativo (ACC) P. 486
		<ul style="list-style-type: none"> Aparece cuando la velocidad del vehículo es demasiado baja para programar el ACC. 	<ul style="list-style-type: none"> Aumente la velocidad y programe el ACC. ► Control de crucero adaptativo (ACC) P. 486
		<ul style="list-style-type: none"> Aparece cuando el ACC se cancela debido a una velocidad del vehículo muy baja. 	<ul style="list-style-type: none"> Aumente la velocidad y reinicie el ACC. ► Control de crucero adaptativo (ACC) P. 486

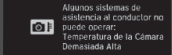
*1: A la izquierda: Modelos de Latinoamérica, Sudeste Asiático y Corea, A la derecha: Modelos de África y Oriente Medio

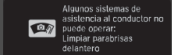
Mensaje*1	Condición	Explicación
	<p>Sistema de asistente de cambio involuntario de carril (LKAS)</p> <ul style="list-style-type: none"> • Aparece cuando el vehículo se está saliendo fuera de un carril detectado. El volante vibra con rapidez. <p>Sistema de mitigación de salida del carril</p> <ul style="list-style-type: none"> • Aparece cuando el vehículo se está saliendo fuera de un carril detectado. <p>Cuando se selecciona Advertencia Solamente</p> <ul style="list-style-type: none"> - El volante vibra con rapidez cuando el vehículo se está saliendo fuera de un carril detectado. <p>Cuando se selecciona Normal o Ancho</p> <ul style="list-style-type: none"> - El volante vibra con rapidez cuando el vehículo se está saliendo fuera de un carril detectado. El sistema también controla el vehículo para ayudarlo a permanecer dentro de su carril de circulación. 	<ul style="list-style-type: none"> • Mantenga el vehículo dentro del carril por el que conduce. <ul style="list-style-type: none"> ► Sistema de asistente de cambio involuntario de carril (LKAS) P. 498 • Mantenga el vehículo dentro del carril por el que conduce. <ul style="list-style-type: none"> ► Sistema de mitigación de salida del carril P. 507 • Puede cambiar la configuración del sistema de mitigación de salida de carretera. Las opciones disponibles son Normal, Ancho y Solo para advertencia. <ul style="list-style-type: none"> ► Funciones personalizadas P. 369
	<ul style="list-style-type: none"> • Parpadea cuando el conductor deja de dirigir el vehículo. El aviso acústico suena simultáneamente. 	<ul style="list-style-type: none"> • Mueva el volante para reanudar el LKAS.
	<ul style="list-style-type: none"> • Aparece cuando el LKAS está en funcionamiento, o se pulsa el botón de LKAS, pero hay un problema con un sistema relacionado con el LKAS. El LKAS se cancela automáticamente. El aviso acústico suena simultáneamente si se ha seleccionado en la personalización. 	<ul style="list-style-type: none"> • Si se encienden otros indicadores del sistema, como los de VSA, ABS y sistema de frenos, tome las medidas adecuadas. <ul style="list-style-type: none"> ► Indicadores P. 86

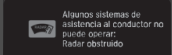
*1: A la izquierda: Modelos de Latinoamérica, Sudeste Asiático y Corea, A la derecha: Modelos de África y Oriente Medio

Mensaje*1		Condición	Explicación
 <p>Algunos sistemas de asistencia al conductor no pueden operar: Temperatura de la Cámara Demasiado Alta</p>		<ul style="list-style-type: none"> • Aparece si la temperatura dentro de la cámara es demasiado alta y no pueden activarse algunos sistemas de asistencia. 	<ul style="list-style-type: none"> • Utilice el sistema de aire acondicionado para enfriar la cámara. • Desaparece - La cámara se ha enfriado y los sistemas se activan normalmente.  Cámara detectora delantera P. 511
 <p>Algunos sistemas de asistencia al conductor no pueden operar: Limpiar parabrisas delantero</p>		<ul style="list-style-type: none"> • Aparece si hay un área alrededor de la cámara del sensor delantero bloqueada por suciedad, barro, etc. que evita que se detecte al vehículo que circula delante. • Puede aparecer al conducir en condiciones meteorológicas adversas (lluvia, nieve, niebla, etc.) 	<ul style="list-style-type: none"> • Si el parabrisas se ensucia, detenga el vehículo en un lugar seguro y limpie la suciedad con un paño suave. • Haga que revisen el vehículo en un concesionario si el mensaje no desaparece después de limpiar el área alrededor de la cámara.  Cámara detectora delantera P. 511
 <p>Algunos sistemas de asistencia al conductor no pueden operar: Radar obstruido</p>	 <p>Some Driver Assist Systems Cannot Operate: Radar Obstructed</p>	<ul style="list-style-type: none"> • Aparece si algún objeto cubre la tapa del sensor de radar e impide que el sensor detecte un vehículo situado delante. • Puede aparecer al conducir en condiciones meteorológicas adversas (lluvia, nieve, niebla, etc.) 	<ul style="list-style-type: none"> • Si el sensor de radar se ensucia, detenga el vehículo en un lugar seguro y elimine la suciedad con un paño suave. El mensaje puede tardar cierto tiempo a desaparecer. • Haga que revisen el vehículo en un concesionario si el mensaje no desaparece, incluso después de limpiar la tapa del sensor.  Sensor de radar P. 513

*1: A la izquierda: Modelos de Latinoamérica, Sudeste Asiático y Corea, A la derecha: Modelos de África y Oriente Medio

Indicadores

Los medidores incluyen: Medidor de combustible, temperatura y los testigos relacionados. Se muestran cuando la modalidad de alimentación está en CONTACTO.

■ Indicador de combustible

Indica la cantidad de combustible que queda en el depósito de combustible.

■ Indicador de temperatura

Muestra la temperatura del refrigerante del motor.

» Indicador de combustible

AVISO

Se debe suministrar cuando la lectura se acerque a **E**. Si se va agotando el combustible es posible que se produzcan fallos de encendido en el motor, lo que es perjudicial para el catalizador.

La cantidad real que queda de combustible puede diferir de la indicada por la lectura del indicador de combustible.

» Indicador de temperatura

AVISO

Si se conduce el vehículo cuando la aguja del indicador de temperatura está en la zona superior, el motor puede resultar gravemente dañado. Estacione el vehículo en el acotamiento de forma segura y espere a que la temperatura del motor se normalice.

🚨 **Sobrecalentamiento** P. 614

Interfaz de información del conductor

La interfaz de información del conductor muestra el velocímetro, el tacómetro, el odómetro, la computadora de viajes, la temperatura exterior y otros medidores. También muestra mensajes importantes, como por ejemplo advertencias y otro tipo de información útil.

■ Velocímetro

Muestra la velocidad de conducción en km/h o mph*.

■ Tacómetro

Muestra el número de revoluciones por minuto del motor.

■ Odómetro



Muestra el número total de kilómetros* que el vehículo ha acumulado.

» Velocímetro

Modelos de México y Corea

Se puede ajustar el velocímetro y las unidades de medida que se muestran para que aparezcan en km/h y mph.

► **Unidades*** P. 129

» Tacómetro

La pantalla del tacómetro se puede encender o apagar.

► **Mostrar tacómetro** P. 133

* No disponible en todos los modelos

■ Temperatura exterior



Muestra la temperatura exterior en grados centígrados.

Excepto modelos de México

Si la temperatura exterior ha estado por debajo de 3°C en el momento de pasar la modalidad de alimentación a CONTACTO, la temperatura exterior parpadea durante 10 segundos.



Ajuste de la pantalla de temperatura exterior

Ajuste la lectura de la temperatura hasta $\pm 3^{\circ}\text{C}$ como máximo si dicha lectura parece incorrecta.

Utilice las funciones personalizadas en la pantalla del sistema de audio/información para corregir la temperatura.

► **Funciones personalizadas** P. 369

■ Acceso al contenido

Pulse el botón  (inicio) y, a continuación, pulse el botón  para desplazarse hasta el contenido que quiere ver. Pulse el botón **ENTER** para ver la información detallada.

►► Temperatura exterior

El sensor de temperatura se encuentra en la defensa delantera.

El calor que desprende la carretera y los gases de escape de otro vehículo pueden afectar al reconocimiento de la temperatura cuando el vehículo circula a menos de 30 km/h.

La pantalla puede tardar varios minutos en actualizarse una vez que la lectura de la temperatura se ha estabilizado.

►► Acceso al contenido

Para volver a la pantalla anterior, pulse el botón  (atrás).

Puede editar, agregar y eliminar los contenidos del medidor con la interfaz de información del conductor.

► **Ordenar Aplicación** P. 132

► **Mostrar/Ocultar App** P. 131

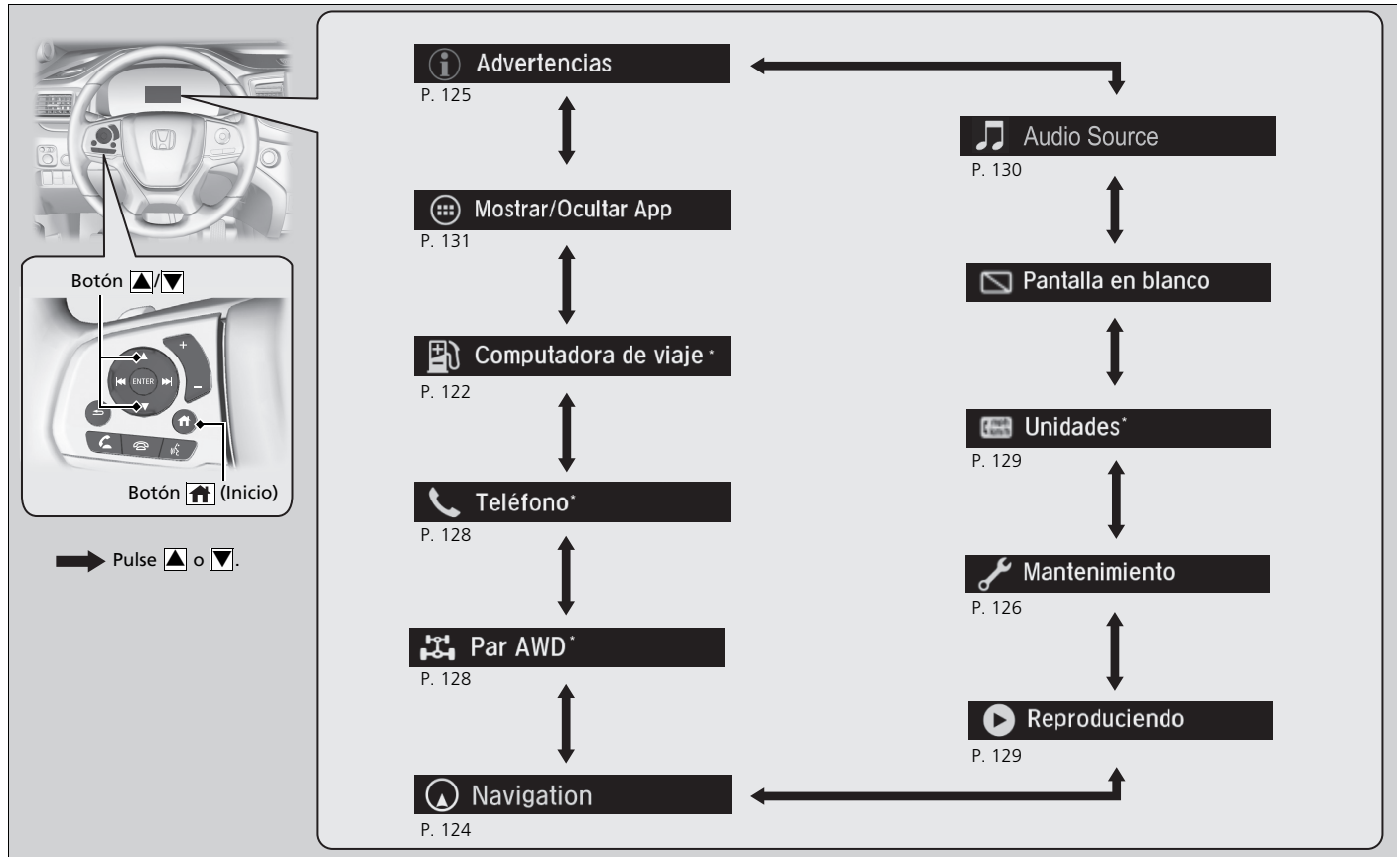

* No disponible en todos los modelos

■ Computadora de viaje

Pulse el botón **ENTER** para cambiar entre la computadora de viajes A y la computadora de viajes B.

Modelos de Latinoamérica, Sudeste Asiático y Corea

Computadora de viajes A

Distancia	323.4 km	Distancia
Consumo medio	10.0 km/l	Consumo de combustible medio
Rango	300 km	Rango

Consumo de combustible al instante: 00230

↕ ENTER ↕

Computadora de viajes B

Distancia	0.0 km
Consumo medio	0.0 km/l
Rango	300 km

Consumo de combustible al instante: 00230

Modelos de África y Oriente Medio

Computadora de viajes A

Distance	323.4 km	Distancia
Avg. $\frac{A}{B}$	10.0 l/100km	Consumo de combustible medio
Rango	300 km	Rango

Consumo de combustible al instante: 00230

↕ ENTER ↕

Computadora de viajes B

Distance	0.0 km
Avg. $\frac{B}{A}$	0.0 l/100km
Rango	300 km

Consumo de combustible al instante: 00230

■ Distancia

Muestra el número total de kilómetros* recorridos desde la última puesta a cero. Los cuentakilómetros A y B se pueden utilizar para medir dos recorridos independientes.

Reiniciar la distancia

Para reiniciar la **Distancia**, muéstrela y mantenga pulsado el botón **ENTER** hasta que la **Distancia** vuelva a **0,0**.

■ Consumo de combustible medio

Modelos de Latinoamérica, Sudeste Asiático y Corea

Muestra el consumo medio de combustible estimado de cada **Distancia** en km/l o mpg*.

Modelos de África y Oriente Medio

Muestra el consumo medio de combustible estimado de cada **Distancia** en l/100 km.

Todos los modelos

La pantalla se actualiza a intervalos establecidos. Cuando se reinicia una **Distancia**, también se reinicia el consumo medio de combustible.

■ Consumo de combustible al instante

Modelos de Latinoamérica, Sudeste Asiático y Corea

Muestra el consumo instantáneo de combustible en forma de gráfico de barras, en km/l o mpg*.

Modelos de África y Oriente Medio

Muestra el consumo instantáneo de combustible como un gráfico de barras en l/100 km.

■ Rango

Muestra la distancia estimada que se puede recorrer con el combustible restante. Esta distancia estimada se basa en el consumo de combustible actual del vehículo.

⌘ Distancia

Cambie entre **Distancia A** y **Distancia B** pulsando el botón **ENTER**.

⌘ Consumo de combustible medio

Se puede modificar cuándo se restablece el consumo de combustible medio.

➤ **Funciones personalizadas** P. 369

* No disponible en todos los modelos

Navigation*

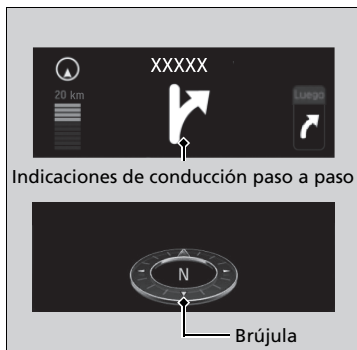

El sistema de audio con pantalla le mostrará indicaciones paso a paso hasta su destino.

Modelos con sistema de navegación

Cuando el sistema de navegación no ofrece directrices de conducción, aparece una imagen de una brújula en la interfaz de información del conductor.

► Consulte el sistema de navegación

Navigation*

En la interfaz de información del conductor se mostrarán indicaciones paso a paso sólo si el teléfono Android se conecta a Android Auto.

Puede seleccionar si el navegador paso a paso aparece o no durante las indicaciones de ruta.

► **Funciones personalizadas** P. 369

Advertencias

Modelos de Latinoamérica, Sudeste Asiático y Corea

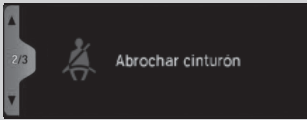

Modelos de África y Oriente Medio

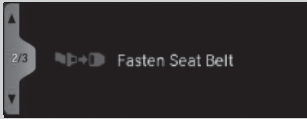

(Ejemplo)

➤ Mensajes de advertencia e información de la interfaz de información del conductor P. 104

Advertencias

La aplicación **Advertencias** es dinámica y sólo aparece cuando hay advertencias activas. Si no hay advertencias, esta aplicación no se abrirá.

Mantenimiento



Muestra el estado actual de la presión de los neumáticos y restablece el recordatorio de mantenimiento*.

Modelos de México



Modelos del Sudeste Asiático, Corea y Latinoamérica (salvo México)

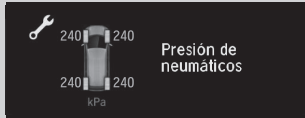

Modelos de África y Oriente Medio

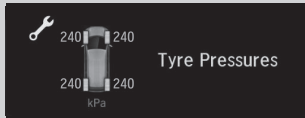

Presionar y mantener presionado **ENTER** para reiniciar valores de mantenimiento

■ **Presión de los neumáticos**

Muestra la presión de cada neumático.

➤ **Sistema de control de presión de los neumáticos (TPMS) con Asistencia de llenado de neumáticos*** P. 470

Modelos de México

La presión de cada neumático se muestra en PSI.

Excepto modelos de México

La presión de cada neumático se muestra en kPa.

■ **Reinicio***

Restablezca el recordatorio de mantenimiento una vez que se haya realizado el mantenimiento programado.

➤ **Recordatorio de servicio*** P. 539

* No disponible en todos los modelos

■ Par AWD *

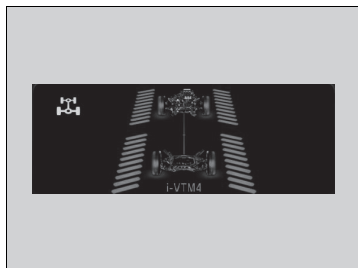

Los indicadores de la pantalla muestran la cantidad de par que se está transfiriendo a las ruedas delantera derecha, delantera izquierda, trasera derecha y trasera izquierda.

► **Intelligent VTM4 (i-VTM4)*** P. 469

■ Teléfono *

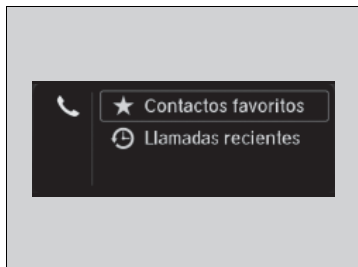

Muestra la información del teléfono actual.

► **Sistema Bluetooth® HandsFreeLink®/ teléfono de manos libres** P. 391

■ Unidades*



Permite ajustar el velocímetro y las unidades de medida que se muestran para que aparezcan en km/h y mph.

Mantenga pulsado el botón **ENTER**. Cada vez que lo haga, la unidad cambiará de km/h a mph o viceversa. A continuación, aparecerá una pantalla de confirmación durante unos segundos.

■ Reproduciendo

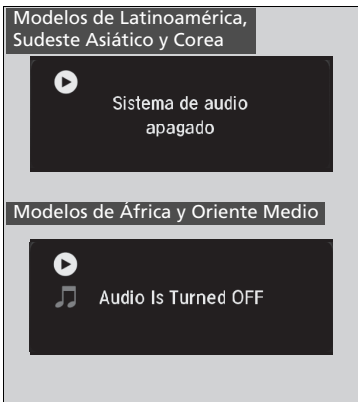

Muestra la información de audio actual.

☒ **Funcionamiento básico del sistema de audio** P. 250

* No disponible en todos los modelos

■ Fuente de Audio

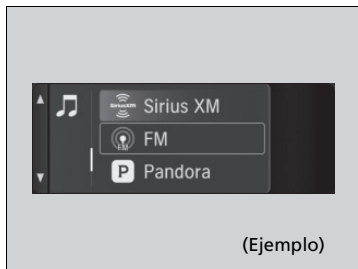

Muestra la fuente de audio actual.

► **Funcionamiento básico del sistema de audio** P. 250

Mostrar/Ocultar App

Se pueden mostrar u ocultar los contenidos del instrumento.



Seleccione los contenidos que desea mostrar u ocultar y, a continuación, pulse el botón **ENTER**.

- Repítalo si desea mostrar u ocultar más de una aplicación.

Mostrar/Ocultar App

No se pueden ocultar aplicaciones con el icono a la derecha.

También puede añadir las aplicaciones **Android Auto**, **Apple CarPlay**, **My Honda Music**, **USB**, **AM**, **FM**, **Audio de Bluetooth**, **Lista repr. social**, **Ent. aux.** y **Sist. entr. tras.**.

■ Ajustes

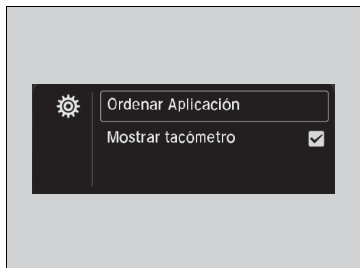

Cambie los ajustes según desee.

■ Ordenar Aplicación

Se puede cambiar el orden de las aplicaciones en la pantalla de inicio.





1. Pulse el botón ▲/▼ para seleccionar **Ordenar Aplicación** y a continuación pulse **ENTER**.
2. Pulse el botón ▲/▼ para seleccionar el icono que desea desplazar y, a continuación, pulse **ENTER**.
3. Pulse el botón ▲/▼ repetidamente para desplazar el icono a la posición deseada y, a continuación, pulse **ENTER**.

■ Mostrar tacómetro

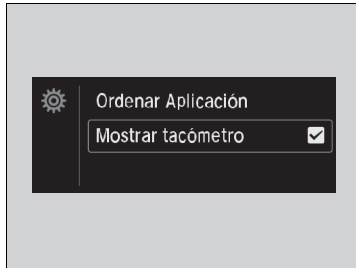
Se puede mostrar u ocultar el tacómetro.



Pulse el botón / para seleccionar **Mostrar tacómetro** y, a continuación, pulse **ENTER**.

- El tacómetro aparece cuando la casilla de verificación está marcada.

Controles

En este capítulo se explica cómo manejar los diversos controles necesarios para la conducción.

Reloj	136
Bloqueo y desbloqueo de las puertas	
Tipos de llaves y funciones	138
Bloqueo/desbloqueo de puertas desde el exterior	141
Bloqueo/desbloqueo de puertas desde el interior	151
Bloqueo de seguridad para niños	153
Bloqueo/desbloqueo de puertas automático*	154
Apertura y cierre del maletero	155
Sistema de seguridad	
Sistema inmovilizador	166
Alarma del sistema de seguridad	167
Apertura y cierre de las ventanillas	170

Techo solar*	173
Techo panorámico*	175
Funcionamiento de los controles alrededor del volante	
Botón ENGINE START/STOP	176
Intermitentes	179
Interruptores de luces	180
Luces antiniebla*	184
Luces de conducción de día	185
Limpia/lavaparabrisas	186
Botón del desempañador trasero/retrovisores térmicos*	190
Control de brillo	191
Sistema de memoria de posición de conducción*	192

Ajuste del volante	194
Ajuste de los retrovisores	
Retrovisor interior	195
Retrovisores eléctricos	196
Ajuste de los asientos	
Asientos delanteros	197
Asientos traseros	208
Reposabrazos	211
Iluminación interior/elementos auxiliares interiores	
Luces interiores	213
Elementos auxiliares interiores	217
Sistema de aire acondicionado	236

* No disponible en todos los modelos

Ajuste del reloj

Modelos sin sistema de navegación

Puede ajustar la hora manualmente en la pantalla del sistema de audio/información con la modalidad de alimentación en CONTACTO.

Ajuste de la hora



1. Seleccione y después **Ajustes**.
2. Seleccione **Sistema**.
3. Seleccione **Fecha y hora**.
4. Seleccione **Establecer fecha y hora**.
5. Seleccione **Fecha y hora automática** y, a continuación, **DESACT**.

Para ajustar la hora:

6. Seleccione **Establecer hora**.
7. Seleccione / .
- ▶ El icono de AM/PM puede cambiar entre uno y otro seleccionando / , o directamente tocando el icono.
- ▶ Si personaliza la pantalla del reloj al reloj de 24 horas, el icono de AM/PM no se muestra.
- ▶ **Funciones personalizadas** P. 369
8. Seleccione **Guardar** para ajustar la hora.

» Ajuste del reloj

Modelos con sistema de navegación

El reloj se actualiza automáticamente a través del sistema de navegación, por lo que no es necesario ponerlo en hora.

También puede ajustar el reloj si toca el reloj que se muestra en la esquina superior derecha de la pantalla o el icono **Reloj** en la pantalla de inicio.

1. Toque el reloj en la pantalla.
Aparece la pantalla del reloj con el tipo de esfera seleccionada.
2. Seleccione **Ajustes**.
3. Seleccione **Configuración de fecha y hora**.
4. Seleccione **Establecer fecha y hora**.
5. Seleccione **Fecha y hora automática** y, a continuación, **DESACT**.
6. Seleccione **Establecer fecha** o **Establecer hora**.
7. Ajuste la fecha, las horas y los minutos mediante / .
8. Seleccione **Guardar** para ajustar la hora.

Puede personalizar la pantalla del reloj para mostrar el reloj de 12 horas o de 24 horas.

▶ **Funciones personalizadas** P. 369



Para ajustar la fecha:

6. Seleccione **Establecer fecha**.
7. Seleccione ▲/▼.
8. Seleccione **Guardar** para ajustar la fecha.

Tipos de llaves y funciones

Este vehículo se entrega con las llaves siguientes:

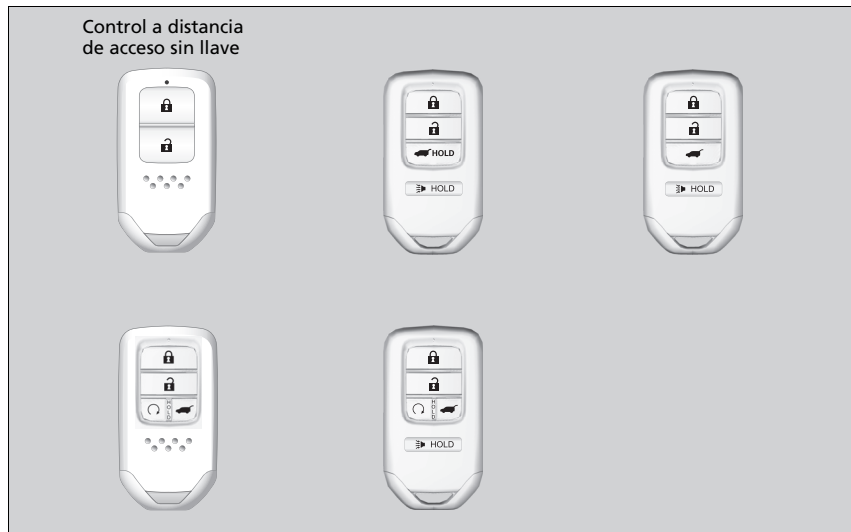

Utilice las llaves para arrancar y detener el motor, así como para bloquear y desbloquear todas las puertas y la compuerta trasera. También puede utilizar el control a distancia para bloquear y desbloquear todas las puertas y la compuerta trasera.

Tipos de llaves y funciones

Todas las llaves tienen un sistema inmovilizador. El sistema inmovilizador ayuda a evitar el robo del vehículo.

➤ **Sistema inmovilizador** P. 166

Siga el siguiente consejo para evitar dañar las llaves:

- No deje las llaves expuestas a la luz solar directa o en lugares a temperatura elevada o con un elevado nivel de humedad.
- Evite que las llaves se caigan o depositar objetos pesados sobre ellas.
- Mantenga las llaves apartadas de líquidos, polvo y arena.
- No abra las llaves excepto para sustituir la pila.

Si los circuitos de las llaves resultan dañados, puede que el motor no arranque y que el control a distancia no funcione. Si las llaves no funcionan correctamente, llévelas a un concesionario para que las revisen.

Modelos con arranque del motor con control a distancia

Puede arrancar el motor de forma remota mediante el arranque del motor con control a distancia.

➤ **Arranque remoto del motor*** P. 435

■ Llave integrada

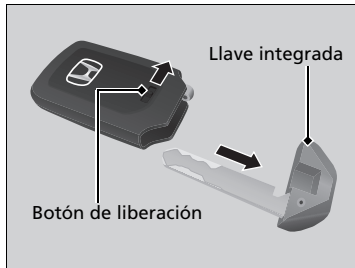

Se puede utilizar la llave integrada para bloquear/desbloquear las puertas cuando la pila del control a distancia de acceso sin llave se esté agotando y la función de bloqueo/desbloqueo eléctrica de las puertas esté deshabilitada.

Para retirar la llave, gire el pomo de desbloqueo y tire de la llave hacia afuera. Para volver a instalar la llave integrada, empújela en el control a distancia de acceso sin llave hasta oír un clic.

■ Etiqueta con el número de llave

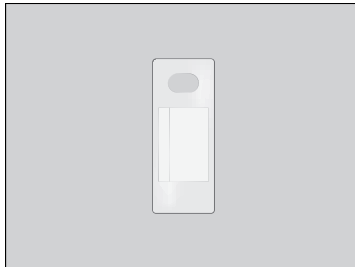

Contiene un número que es necesario para adquirir una llave de repuesto.

✕ Etiqueta con el número de llave

Guarde la etiqueta con el número de llave por separado en un lugar seguro fuera del vehículo.

Si desea adquirir una llave adicional, póngase en contacto con un concesionario.

Si perdiera la llave y no pudiera arrancar el motor, póngase en contacto con un concesionario.

Potencia baja de la señal del control a distancia de acceso sin llave

El vehículo transmite ondas de radio para localizar el control a distancia de acceso sin llave al bloquear/desbloquear las puertas y el maletero, o al arrancar el motor.

En los siguientes casos, el bloqueo/desbloqueo de las puertas y el maletero o el arranque del motor pueden verse inhibidos o su funcionamiento puede ser inestable:

- Algún equipo cercano está transmitiendo ondas de radio potentes.
- Lleva el control a distancia sin llave junto a equipos de telecomunicaciones como ordenadores portátiles, teléfonos móviles o dispositivos inalámbricos.
- Un objeto metálico toca o cubre el control a distancia de acceso sin llave.

►Potencia baja de la señal del control a distancia de acceso sin llave

La comunicación entre el control a distancia de acceso sin llave y el vehículo consume la pila del control.

La duración de la pila es de unos dos años, aunque varía según la regularidad de uso.

La pila se consume siempre que el control a distancia de acceso sin llave recibe ondas de radio potentes. Evite colocarlo cerca de aparatos eléctricos como televisores y ordenadores personales.

Bloqueo/desbloqueo de puertas desde el exterior

■ Uso del sistema de acceso sin llave

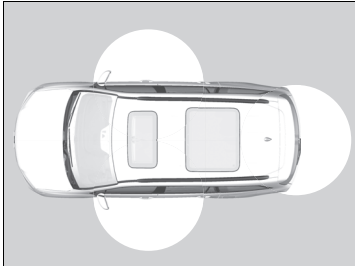

Llevando encima el control a distancia de acceso sin llave, puede bloquear/desbloquear las puertas y el maletero.

Puede bloquear/desbloquear las puertas y la compuerta trasera dentro de un radio de unos 80 cm del exterior de la manija de la puerta o de la manija exterior de la compuerta trasera.

☒ Bloqueo/desbloqueo de puertas desde el exterior

Si el interruptor de la luz interior está en la posición de activación por la posición de las puertas, la luz interior se enciende al desbloquear las puertas y la compuerta trasera. No se abre ninguna puerta: La luz se apaga transcurridos 30 segundos.

Se vuelven a bloquear las puertas y compuerta trasera: La luz se apaga inmediatamente.

☑ **Luces interiores** P. 213

☒ Uso del sistema de acceso sin llave

Si no abre una puerta o la compuerta trasera antes de que transcurran 30 segundos desde el desbloqueo del vehículo con sistema de acceso sin llave, las puertas y la compuerta trasera se bloquean de nuevo automáticamente.

Solo puede bloquear o desbloquear las puertas mediante el sistema de acceso sin llave cuando la modalidad de alimentación está en la posición VEHÍCULO APAGADO.

■ Bloqueo de las puertas y el maletero

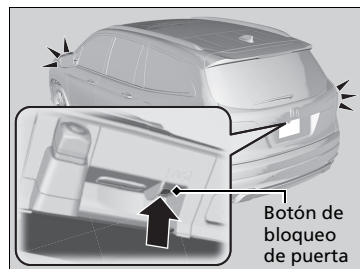
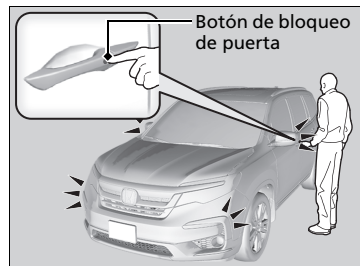

Excepto modelos de África y Oriente Medio

Pulse el botón de bloqueo de una puerta delantera o del maletero.

- Algunas luces exteriores parpadean, suena el aviso acústico, se bloquean todas las puertas y la compuerta trasera, y se activa el sistema de seguridad.

Modelos de África y Oriente Medio

Pulse el botón de bloqueo de una puerta delantera o del maletero.

- Algunas luces exteriores parpadean tres veces, se bloquean todas las puertas y el maletero, y se activa el sistema de seguridad.

»» Uso del sistema de acceso sin llave

- No deje el control a distancia de acceso sin llave en el vehículo al salir. Lévelo consigo.
- Aunque no lleve encima el control a distancia de acceso sin llave, puede bloquear/desbloquear las puertas y la compuerta trasera si una persona que lo lleva se encuentra dentro de la zona de cobertura.
- Es posible que la puerta se desbloquee si la manija de la puerta está mojada debido a una lluvia intensa o al lavado del auto, cuando el control a distancia de acceso sin llave se encuentra dentro del alcance.
- Si tira de la manija de una puerta delantera levandole guantes puestos, es posible que el sensor de la puerta tarde en reaccionar o que no desbloquee las puertas.
- Tras bloquear la puerta, dispone de un máximo de 2 segundos durante los cuales puede tirar de la manija de la puerta para confirmar si la puerta está bloqueada. Si tiene que desbloquear la puerta inmediatamente tras bloquearla, espere como mínimo 2 segundos antes de tirar de la manija, de lo contrario la puerta no se desbloqueará.
- Es posible que la puerta no se abra si tira de ella inmediatamente después de c la manija de la puerta. Vuelva a sujetar la manija y verifique que la puerta está desbloqueada antes de tirar de ella.
- Incluso dentro de un radio de 80 cm, es posible que no pueda bloquear/desbloquear las puertas ni la compuerta trasera con el control a distancia sin llave si este se encuentra por encima o por debajo de la manija exterior.
- Es posible que el control a distancia de acceso sin llave no funcione si está demasiado cerca de la puerta y del cristal de la puerta.

■ Bloqueo de las puertas y el maletero (bloqueo automático al alejarse)

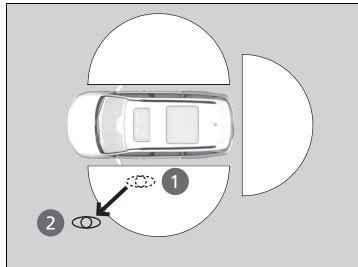
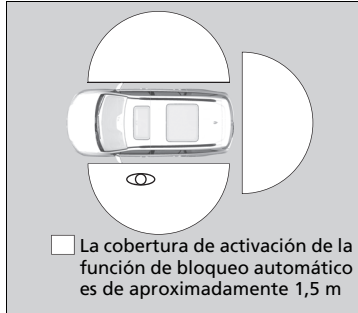

Si se aleja del vehículo llevando encima el control a distancia de acceso sin llave, las puertas se bloquean automáticamente.

La función de bloqueo automático se activa cuando todas las puertas y el maletero están cerrados y el control a distancia de acceso sin llave está a menos de aproximadamente 1,5 m de la manija exterior de la puerta.

Salga del vehículo llevando encima el control a distancia de acceso sin llave y cierre las puertas.

1. Mientras que está a un radio aproximado de 1,5 m del vehículo.
 - Suena el aviso acústico y se activa la función de bloqueo automático.
2. Lleve el control a distancia de acceso sin llave más lejos de la distancia de 1,5 m del vehículo y permanezca fuera de este alcance durante al menos 2 segundos.
 - Algunos luces exteriores parpadean, suena el aviso acústico y todas las puertas y el maletero se bloquean.

☒ Bloqueo de las puertas y el maletero (bloqueo automático al alejarse)

La función de bloqueo automático viene desactivada de fábrica de forma predeterminada. La función de bloqueo automático se puede activar mediante la pantalla de audio/información.

Al configurar como activada la función de bloqueo automático mediante la pantalla del sistema de audio/información, sólo el control a distancia que se usó para desbloquear la puerta del conductor antes del cambio de configuración puede activar el bloqueo automático.

☒ Funciones personalizadas P. 369

Una vez activada la función de bloqueo automático, si permanece dentro de la cobertura de funcionamiento de bloqueo/desbloqueo, el indicador del control de acceso sin llave continuará parpadeando hasta que las puertas queden bloqueadas.

Si permanece junto al vehículo dentro de la cobertura de funcionamiento, las puertas se bloquearán automáticamente aproximadamente 30 segundos después de que suene el aviso acústico de activación de la función de bloqueo automático.

Si abre una puerta después de que suene el aviso acústico de activación de la función de bloqueo automático, la función de bloqueo automático se retrasará hasta que queden cerradas todas las puertas y el maletero.

En las siguientes circunstancias, la función de bloqueo automático no se activa:

- El control de acceso sin llave está dentro del vehículo.
 - El aviso acústico no suena.
- El control de acceso sin llave está fuera el área de cobertura antes de que se cierren todas las puertas.
 - Sonará el aviso acústico.

Para desactivar temporalmente la función:

1. Pase la modalidad de alimentación a APAGADO.
2. Abra la puerta del conductor.
3. Utilizando el interruptor de bloqueo principal de las puertas, accione el bloqueo como se indica a continuación:
Bloquear → Desbloquear → Bloquear → Desbloquear.
 - Suena el aviso acústico y la función queda desactivada.

Para restaurar la función:

- Pase la modalidad de alimentación a CONTACTO.
- Bloquee el vehículo sin utilizar la función de bloqueo automático.
- Con el control a distancia de acceso sin llave encima, salga del área de cobertura de funcionamiento del bloqueo automático.
- Abra cualquier puerta.

» Bloqueo de las puertas y el maletero (bloqueo automático al alejarse)

Modelos con compuerta trasera eléctrica

Si el vehículo está equipado con maletero eléctrico, el usuario deberá esperar hasta que se cierre completamente para que se active la función de bloqueo automático.

La función de bloqueo automático no funciona cuando se cumple alguna de las condiciones siguientes.

- El control a distancia de acceso sin llave está dentro del vehículo.
- Una puerta o el cofre no están cerrados.
- La modalidad de alimentación está en una modalidad distinta de APAGADO.
- El control a distancia de acceso sin llaves no se localiza en un radio aproximado de 1,5 m del vehículo cuando sale de él y cierra las puertas.

Aviso acústico de parada de la función de bloqueo automático

Una vez que la función de bloqueo automático se ha activado, el aviso acústico de parada de la función de bloqueo automático suena durante aproximadamente dos segundos en los casos siguientes.

- El control a distancia de acceso sin llave se introduce en el vehículo por una ventanilla.
- Usted se encuentra demasiado cerca del vehículo.
- El control a distancia de acceso sin llave está dentro del maletero.

Si suena el aviso acústico de advertencia, compruebe que lleva encima el control a distancia de acceso sin llave. A continuación, abra/cierre una puerta y confirme que el aviso acústico de activación del bloqueo automático suena una vez.

Si el control a distancia de acceso sin llave no está dentro del área de cobertura cuando cierra una puerta o la compuerta trasera, sonará un aviso acústico para indicar que la función de bloqueo automático se ha cancelado.

■ Desbloqueo de las puertas y el maletero

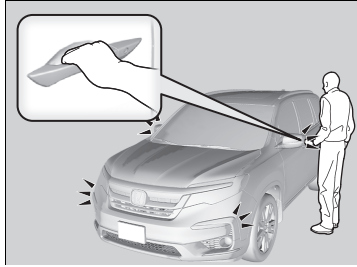

Modelos de Corea

Tome la manija de la puerta delantera:

- Todas las puertas y la compuerta trasera se desbloquean.
- Algunas luces exteriores parpadean dos veces y el aviso acústico suena dos veces.

Modelos de África y Oriente Medio

Tome la manija de la puerta delantera:

- Todas las puertas y la compuerta trasera se desbloquean.
- Algunas luces exteriores parpadean una vez.

Modelos de Latinoamérica

Agarre la manija de la puerta del conductor:

- La puerta del conductor se desbloquea.
- Algunas luces exteriores parpadean dos veces y el aviso acústico suena dos veces.

Agarre la manija de la puerta del acompañante:

- Todas las puertas y la compuerta trasera se desbloquean.
- Algunas luces exteriores parpadean dos veces y el aviso acústico suena dos veces.

►► Uso del sistema de acceso sin llave

Los ajustes de parpadeo, aviso acústico* y modo de desbloqueo* se pueden personalizar mediante la pantalla del sistema de audio/información.

► **Funciones personalizadas** P. 369

También puede desbloquear y abrir con el maletero eléctrico.

► **Uso de la manija exterior de la compuerta trasera** P. 161

* No disponible en todos los modelos

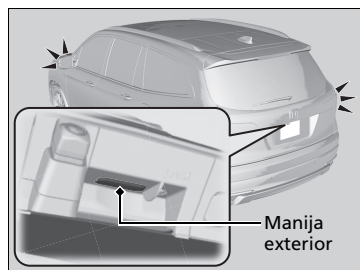

Manija exterior

Mantenga oprimida la manija exterior de la compuerta trasera:

Modelos de Corea

- Todas las puertas y la compuerta trasera se desbloquean.
- Algunas luces exteriores parpadean dos veces y el aviso acústico suena dos veces.

Modelos de África y Oriente Medio

- Todas las puertas y la compuerta trasera se desbloquean.
- Algunas luces exteriores parpadean una vez.

Modelos de Latinoamérica

- Se desbloquea el maletero.
- Algunas luces exteriores parpadean dos veces y el aviso acústico suena dos veces.

➤ **Uso de la manija exterior de la compuerta trasera** P. 161

■ Uso del control a distancia



■ Bloqueo de las puertas y la compuerta trasera

Modelos de África y Oriente Medio

Oprima el botón de bloqueo.

- Algunas de las luces exteriores parpadean tres veces; todas las puertas y el maletero se bloquean, y el sistema de seguridad se activará.

Excepto modelos de África y Oriente Medio

Pulse el botón de bloqueo.

Una vez:

- Algunas luces exteriores parpadean una vez, se bloquean todas las puertas y el maletero, y se activa el sistema de seguridad.

Dos veces (en los cinco segundos siguientes a la primera pulsación):

- Suena el aviso acústico y se verifica que se ha activado el sistema de seguridad.

►► Uso del control a distancia

Si no abre una puerta o la compuerta trasera antes de que transcurran 30 segundos desde el desbloqueo del vehículo con el control a distancia, las puertas y la compuerta trasera se bloquean de nuevo automáticamente.

Puede cambiar el ajuste del temporizador de bloqueo.

► Funciones personalizadas P. 369

Solo puede bloquear o desbloquear las puertas mediante el control a distancia cuando la modalidad de alimentación está en la posición VEHÍCULO APAGADO.

El control a distancia utiliza señales de baja potencia, de modo que su funcionamiento puede variar dependiendo del entorno.

El control a distancia no puede bloquear el vehículo con una puerta abierta.

Si varía la distancia a la que funciona el control a distancia, es probable que la pila tenga poca carga.

Si el LED no se enciende al pulsar el botón, la pila está agotada.

► Sustitución de la pila de botón P. 583

Modelos de Latinoamérica

Puede personalizar el ajuste del modo de desbloqueo de las puertas.

► Funciones personalizadas P. 369

■ Desbloqueo de las puertas y la compuerta trasera

Modelos de Corea

Pulse el botón de desbloqueo.

- Algunas de las luces exteriores parpadean dos veces y se desbloquean todas las puertas y el maletero.

Modelos de África y Oriente Medio

Oprima el botón de desbloqueo.

- Algunas de las luces exteriores parpadean una vez y se desbloquean todas las puertas y el maletero.

Modelos de Latinoamérica

Pulse el botón de desbloqueo.

Una vez:

- Algunas de las luces exteriores parpadean dos veces y se desbloquea la puerta del conductor.

Dos veces:

- Se desbloquean las demás puertas y el maletero.

■ Bloqueo/desbloqueo de las puertas con una llave

Si el botón de bloqueo o desbloqueo del control a distancia no funciona, utilice la llave en su lugar.

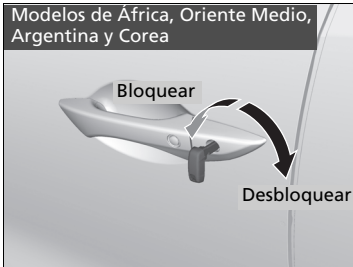

Introduzca la llave completamente y gírela.

►► Bloqueo/desbloqueo de las puertas con una llave

Modelos de África, Oriente Medio y Corea

Al bloquear/desbloquear la puerta del conductor con la llave, todas las demás puertas y el maletero se bloquean/desbloquean al mismo tiempo.

Excepto modelos de África, Oriente Medio, Argentina y Corea

Al bloquear la puerta del conductor con la llave, todas las demás puertas y el maletero se bloquearán al mismo tiempo. Al desbloquear, la puerta del conductor se desbloquea en primer lugar. Gire la llave una segunda vez en pocos segundos para desbloquear el resto de las puertas y el maletero.

Modelos de Argentina

Al bloquear la puerta del conductor con la llave, todas las demás puertas y el maletero se bloquearán al mismo tiempo. Al desbloquear, la puerta del conductor se desbloquea en primer lugar. Al girar la llave una segunda vez en pocos segundos no se desbloquea el resto de las puertas ni el maletero.

Modelos de Latinoamérica excepto Argentina

Puede personalizar la configuración del modo de desbloqueo de puerta.

► **Funciones personalizadas** P. 369

Modelos del Sudeste Asiático y Argentina

Si se desbloquean las puertas con la llave, sonará la alarma del sistema de seguridad. Desbloquee siempre las puertas con el control a distancia.

■ Bloqueo de una puerta sin llave

Si no tiene la llave con usted, o si por algún motivo no puede bloquear una puerta con la llave, puede bloquearla sin ella.

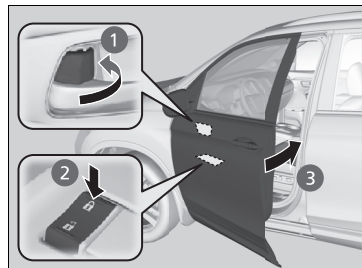

■ Bloqueo de la puerta del conductor

Empuje la lengüeta de bloqueo hacia delante ① o empuje el interruptor de bloqueo principal de las puertas en la dirección de bloqueo ② y después jale y sostenga manija exterior de la puerta ③. Cierre la puerta y suelte la manija.

■ Bloqueo de la puerta del acompañante

Empuje la lengüeta de bloqueo hacia delante y cierre la puerta.

■ Sistema de prevención de bloqueo involuntario

Las puertas y el maletero no se pueden bloquear cuando el control a distancia de acceso sin llave se encuentra en el interior del vehículo.

⌘ Bloqueo de una puerta sin llave

Al bloquear la puerta del conductor, el resto de puertas y el maletero se bloquean al mismo tiempo.

Antes de bloquear una puerta, asegúrese de que la llave no se ha quedado dentro del vehículo.

Bloqueo/desbloqueo de puertas desde el interior

■ Con la lengüeta de bloqueo

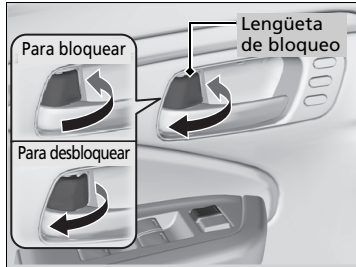

■ Bloqueo de una puerta

Pulse la lengüeta de bloqueo hacia delante.

■ Desbloqueo de una puerta

Tire de la lengüeta de bloqueo hacia atrás.

☒ Con la lengüeta de bloqueo

Modelos de África, Oriente Medio y Corea

Al bloquear y desbloquear la puerta del conductor con la lengüeta de bloqueo, todas las puertas y el maletero se bloquean y desbloquean al mismo tiempo.

Excepto modelos de África, Corea y Oriente Medio

Al bloquear la puerta del conductor con la lengüeta de bloqueo, todas las puertas y la compuerta trasera se bloquean al mismo tiempo.

Al desbloquear la puerta del conductor con la lengüeta de bloqueo, solamente se desbloquea la puerta del conductor.

■ Desbloqueo utilizando la manija interior de la puerta delantera

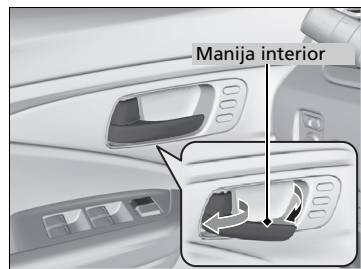

Modelos de Latinoamérica

El desbloqueo y la apertura de la puerta del conductor desde la manija interior desbloquea las demás puertas.

Para evitar desbloquear todas las puertas, utilice la lengüeta de bloqueo de la puerta del conductor para desbloquear y volver a bloquear de nuevo antes de abrir la puerta.

Este ajuste funciona solo una vez. Si no desea que todas las puertas se desbloqueen al mismo tiempo, personalice la configuración de **Desbloqueo automático de puertas** en **DESACT.** utilizando la pantalla del sistema de audio/información.

Modelos de Corea

Tire de la manija interior de la puerta del conductor.

- La puerta se desbloquea y se abre en un único movimiento.

Excepto modelos de Corea

Tire de la manija interior de la puerta delantera.

- La puerta se desbloquea y se abre en un único movimiento.

»» Desbloqueo utilizando la manija interior de la puerta delantera

Modelos de Corea

La manija interior de la puerta del conductor está diseñada para que el conductor abra la puerta con un solo movimiento. Sin embargo, esta característica requiere que el conductor nunca tire de la manija interior con el vehículo en movimiento.

Excepto modelos de Corea

Las manijas interiores de las puertas delanteras están diseñadas para que los ocupantes de los asientos delanteros abran la puerta con un solo movimiento. Sin embargo, esta característica requiere que los ocupantes de los asientos delanteros nunca tiren de la manija interior de la puerta con el vehículo en movimiento.

Los niños siempre deberán viajar en los asientos traseros, donde se dispone de bloqueos de seguridad para niños en las puertas.

🔒 **Bloqueo de seguridad para niños** P. 153

■ Con el interruptor de bloqueo principal de las puertas

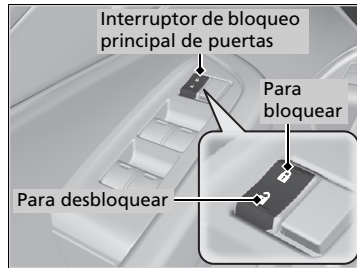

Oprima el interruptor de bloqueo principal de puertas hacia dentro como se muestra para bloquear o desbloquear todas las puertas y el maletero.

☒ Con el interruptor de bloqueo principal de las puertas

Al bloquear/desbloquear cualquiera de las puertas delanteras con el interruptor de bloqueo principal, todas las puertas y la compuerta trasera se bloquean/desbloquean al mismo tiempo.

☒ Bloqueo de seguridad para niños

Para abrir la puerta desde el interior cuando el bloqueo de seguridad para niños está activado, coloque la lengüeta de bloqueo en la posición de desbloqueo, baje la ventanilla trasera, saque la mano por la ventana y tire de la manija exterior.

Bloqueo de seguridad para niños

El bloqueo de seguridad para niños evita que las puertas traseras se puedan abrir desde el interior independientemente de la posición de la lengüeta de bloqueo.

■ Ajuste del bloqueo de seguridad para niños

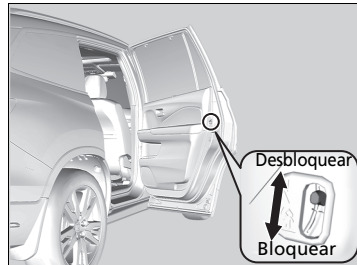

Desplace la palanca de la puerta trasera a la posición de bloqueo y cierre la puerta.

■ Al abrir la puerta

Utilice la manija exterior de la puerta para abrir.

Bloqueo/desbloqueo de puertas automático *

El vehículo bloquea o desbloquea todas las puertas automáticamente cuando se cumple una determinada condición.

■ Bloqueo de puertas automático

Modelos de Latinoamérica y Corea

■ Modo de bloqueo de la conducción

Todas las puertas y el maletero se bloquean cuando la velocidad del vehículo alcanza unos 15 km/h.

■ Desbloqueo de puertas automático

Modelos de Latinoamérica

■ Modalidad de apertura de la puerta del conductor

Todas las puertas y el maletero se desbloquean cuando la puerta del conductor se abre.

Modelos de Corea

■ Modo de desbloqueo de estacionamiento

Todas las puertas y la compuerta trasera se desbloquean al poner la caja de cambios en **P** con el pedal de freno pisado.

⌘ Bloqueo/desbloqueo de puertas automático *

Puede desactivarlo o cambiar a otro ajuste de bloqueo/desbloqueo automático de puertas mediante la pantalla de audio/información.

► **Funciones personalizadas** P. 369

Precauciones para abrir/cerrar el maletero

Antes de abrir o cerrar la compuerta trasera, asegúrese de que no haya objetos o personas cerca.

Modelos sin compuerta trasera eléctrica

- Levante completamente la compuerta trasera.
 - ▶ Si no se abre del todo, la compuerta trasera puede empezar a cerrarse por su propio peso.
- Tenga cuidado cuando haya viento. El viento puede hacer que la compuerta trasera se cierre.

Todos los modelos

Mantenga la compuerta trasera cerrada durante la conducción para:

- ▶ Evitar posibles daños.
- ▶ Impedir la entrada de gases de escape al interior del vehículo.
- ▶ **Monóxido de carbono** P. 82

Precauciones para abrir/cerrar el maletero

ADVERTENCIA

Todo aquel que esté cerca de la compuerta trasera cuando se abre o se cierra puede resultar gravemente herido.

Asegúrese de que no hay nadie en las proximidades de la compuerta trasera antes de abrirla ni cerrarla.

Asegúrese de no golpear la cabeza con la compuerta trasera ni colocar las manos entre la compuerta trasera y el maletero al cerrarla.

Cuando almacena o recoge equipaje del maletero, o al subir y bajar el pie bajo el centro de la defensa trasera para el acceso manos libres*, con el motor en ralentí, no permanezca delante del tubo de escape. Puede sufrir quemaduras.

No permita que haya pasajeros en el maletero. Pueden lesionarse durante un frenado brusco, una aceleración repentina o una colisión.

* No disponible en todos los modelos

Modelos con compuerta trasera eléctrica

La compuerta trasera eléctrica se puede accionar pulsando el botón correspondiente del control a distancia, el del panel de control del lado del conductor, pulsando el propio botón en la compuerta trasera eléctrica o bien subiendo y bajando el pie bajo la parte central de la defensa trasera para acceder con la función manos libres*.

La compuerta trasera eléctrica se puede abrir/cerrar cuando la caja de cambios está en la posición **P**.

►► Precauciones para abrir/cerrar el maletero

Modelos con compuerta trasera eléctrica

ADVERTENCIA

La apertura o cierre de la compuerta trasera eléctrica mientras alguna persona se encuentra en su trayectoria de funcionamiento puede provocar lesiones graves.

Antes de abrir o cerrar la compuerta trasera asegúrese de que no haya objetos ni personas en su trayectoria de funcionamiento.

ADVERTENCIA: Lleve siempre consigo la llave de contacto al salir del vehículo o si hay otros ocupantes dentro.

AVISO

No empuje ni tire de la compuerta trasera eléctrica mientras se está abriendo o cerrando automáticamente.

Forzar la apertura o cierre de la compuerta trasera eléctrica mientras está en funcionamiento puede deformar el marco de la compuerta trasera.

Al manipular la compuerta trasera eléctrica, asegúrese de que haya espacio suficiente alrededor del vehículo. Las personas cerca de la compuerta trasera pueden sufrir lesiones graves si la compuerta trasera les golpea o se cierra sobre sus cabezas. Tenga especial cuidado si hay niños cerca.

⌘ Precauciones para abrir/cerrar el maletero

Modelos con compuerta trasera eléctrica

La compuerta trasera eléctrica puede no abrirse o cerrarse en las circunstancias siguientes:

- Al arrancar el motor mientras la compuerta trasera se está abriendo o cerrando automáticamente.
- El vehículo está estacionado en una pendiente pronunciada.
- El vehículo está sometido a un fuerte viento.
- La compuerta trasera o el techo están cubiertos de nieve o hielo.

Si cierra la compuerta trasera eléctrica con todas las puertas bloqueadas, la compuerta trasera eléctrica se bloquea automáticamente.

Apertura/cierre de la compuerta trasera eléctrica *

■ Uso del acceso manos libres *

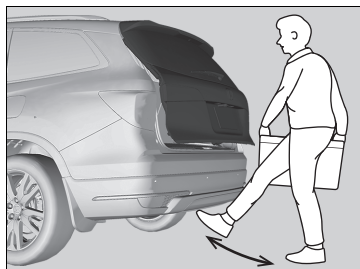

Mientras lleva encima el control a distancia de acceso sin llave, haga un movimiento de puntapié bajo el centro de la defensa trasera para abrir o cerrar la compuerta trasera eléctrica.

- Algunas luces exteriores parpadean dos veces y suena el aviso acústico una vez y a continuación empieza a moverse la compuerta trasera.

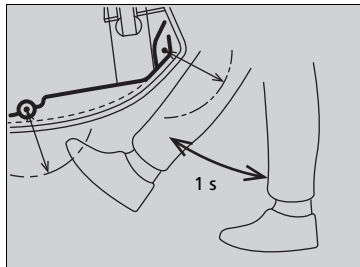

►► Uso del acceso manos libres *

Con lluvia o en otros casos en los que el vehículo se moja, es posible que el sensor no detecte el movimiento del pie correctamente.

Si trabaja alrededor de la parte trasera del vehículo, puede abrir o cerrar la compuerta trasera sin darse cuenta. Para evitar que esto suceda, seleccione Funciones personalizadas en la pantalla del sistema de audio/información y, a continuación, desactive la función.

► **Funciones personalizadas** P. 369

Si deja el pie bajo la defensa demasiado tiempo, la compuerta trasera eléctrica no se abrirá ni cerrará.

Esta función no se acciona si no lleva encima el control a distancia de acceso sin llave. Asegúrese de tener encima el control a distancia de acceso sin llave.

El movimiento de puntapié debe ser de aproximadamente un segundo.

■ Uso del control a distancia

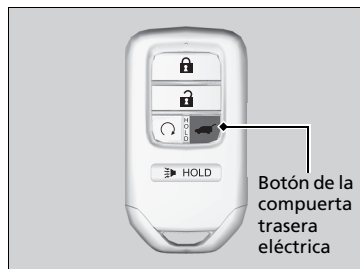

Oprima el botón de la compuerta trasera eléctrica durante más de un segundo para hacerla funcionar cuando la modalidad de alimentación esté en VEHÍCULO APAGADO (BLOQUEO).

- ▶ Algunas luces exteriores parpadean y suena el aviso acústico.

Si pulsa de nuevo el botón mientras la compuerta trasera eléctrica se está moviendo, se invierte su dirección.

■ Personalización de la apertura de la compuerta trasera

En cualquier momento: La compuerta trasera eléctrica se desbloquea y se abre al mismo tiempo. Es el ajuste predeterminado.

Cuando se desbloquee: La compuerta trasera se abre cuando se desbloquean todas las puertas.

- ▶ **Funciones personalizadas** P. 369

▶▶ Apertura/cierre de la compuerta trasera eléctrica*

Si cierra la compuerta trasera eléctrica cuando todas las puertas están bloqueadas, la compuerta trasera eléctrica se bloquea automáticamente.

Si cambia la batería o el fusible de la compuerta trasera eléctrica mientras está abierta, la compuerta trasera eléctrica puede quedar desactivada. El funcionamiento de la compuerta trasera eléctrica se reanuda una vez que la cierre manualmente.

Instalar componentes de postventa que no sean los genuinos de Honda en la compuerta trasera eléctrica puede impedir que se abra o se cierre completamente.

Asegúrese de que la compuerta trasera eléctrica esté completamente abierta antes de meter y sacar el equipaje.

Asegúrese de que la compuerta trasera eléctrica esté completamente cerrada antes de arrancar el vehículo.

El aviso acústico suena cuando empieza a conducir mientras la compuerta trasera eléctrica se está abriendo o cerrando.

* No disponible en todos los modelos

■ Uso del botón de la compuerta trasera eléctrica

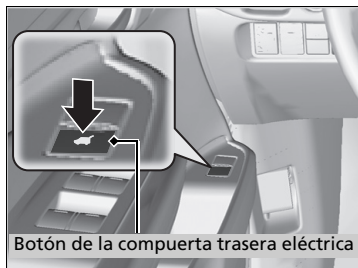

Para abrir o cerrar la compuerta trasera eléctrica, oprima el botón correspondiente durante un segundo aproximadamente.

- Algunas luces exteriores parpadean y suena el aviso acústico.

Si pulsa de nuevo el botón mientras la compuerta trasera eléctrica se está moviendo, se invierte su dirección.

▣ Apertura/cierre de la compuerta trasera eléctrica *

Si la compuerta trasera eléctrica encuentra resistencia al abrirse o cerrarse, la función de autorretroceso invierte la dirección. El aviso acústico suena tres veces.

La función de autorretroceso interrumpe la detección cuando la compuerta trasera está a punto de cerrarse, para garantizar que se cierra completamente.

No toque los sensores ubicados a ambos lados de la compuerta trasera. La compuerta trasera eléctrica no se cerrará si toca alguno de los sensores mientras intenta cerrarla.

Tenga cuidado de no rayar los sensores con un objeto puntiagudo. Si se rayan, pueden dañarse y provocar un mal funcionamiento del cierre de la compuerta trasera eléctrica.

■ Uso de la manija exterior de la compuerta trasera

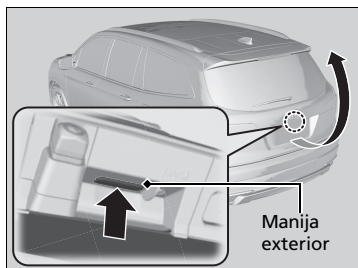

Si presiona la manija exterior de la compuerta trasera durante menos de un segundo, la compuerta trasera se abre automáticamente.

- ▶ Suena el aviso acústico.
- ▶ Presione el botón durante más de un segundo si desea abrir la compuerta trasera manualmente.

➤ **Apertura y cierre del maletero** P. 155

Si lleva el control a distancia de acceso sin llave, no tiene que desbloquear la compuerta trasera antes de abrirla.

Si pulsa de nuevo la manija exterior mientras el maletero eléctrico se está moviendo, se invertirá su dirección.

⊠ Apertura/cierre de la compuerta trasera eléctrica*

No deje el control a distancia ni el control de acceso sin llave dentro del maletero antes de cerrar la compuerta trasera.

Aunque no lleve encima el control a distancia de acceso sin llave, puede bloquear/ desbloquear la compuerta trasera si una persona que lo lleva se encuentra dentro de la zona de cobertura.

Puede activar o desactivar el funcionamiento de la compuerta trasera eléctrica.

➤ **Funciones personalizadas** P. 369

* No disponible en todos los modelos

■ Uso del botón interior de la compuerta trasera



Oprima el botón de la compuerta trasera para cerrar la compuerta trasera eléctrica.

- Suena el aviso acústico.

Si pulsa de nuevo el botón mientras la compuerta trasera eléctrica se está moviendo, se invierte su dirección.

■ Cierre con cerrojo automático

Si cierra manualmente la compuerta trasera eléctrica, el cerrojo se echa automáticamente.

■ Detección de caída de la compuerta trasera eléctrica

Baja automáticamente la compuerta trasera eléctrica cuando hay una posibilidad de que la compuerta trasera eléctrica completamente abierto puede caer por su propio peso (por ejemplo, por la nieve acumulada en la compuerta trasera). El aviso acústico suena mientras la compuerta trasera eléctrica desciende.

☒ Cierre con cerrojo automático

La función de cierre con cerrojo automático no se activa si oprime la manija exterior de la compuerta trasera mientras la compuerta trasera eléctrica se está cerrando.

No ejerza ninguna fuerza sobre la compuerta trasera mientras la compuerta trasera eléctrica está echando el cerrojo.

Mantenga las manos alejadas de los bordes de la compuerta trasera mientras la cierra manualmente y deje que eche el cerrojo automáticamente. Es peligroso poner las manos alrededor de la compuerta trasera mientras está echando el cerrojo.

☒ Detección de caída de la compuerta trasera eléctrica

Si intenta cerrar manualmente la compuerta trasera eléctrica inmediatamente después de que se haya abierto completamente, puede activarse la detección de caída de la compuerta trasera eléctrica.

Una vez activada la modalidad de detección de caída de la compuerta trasera eléctrica, espere a que la compuerta trasera eléctrica se cierre completamente. Manténgase alejado de la compuerta trasera eléctrica cuando se encuentre en movimiento.

Si la modalidad de detección de caída de la compuerta trasera eléctrica se activa constantemente, consulte a un concesionario.

Apertura/cierre de la compuerta trasera

■ Uso de la manija exterior de la compuerta trasera

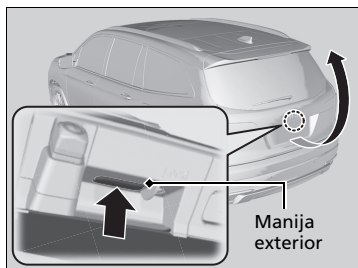

Con todas las puertas desbloqueadas, pulse el botón de desbloqueo de la compuerta trasera en el control a distancia para desbloquear la compuerta trasera.

Presione la manija exterior de la compuerta trasera y levante la compuerta para abrirla.

Si lleva el control a distancia de acceso sin llave, no tiene que desbloquear la compuerta trasera antes de abrirla.

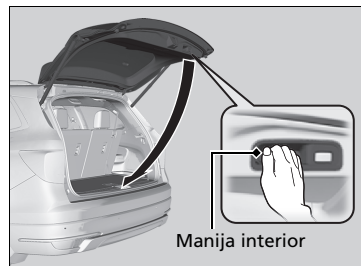

Para cerrar la compuerta trasera, agarre la manija interior, baje la compuerta trasera y empújela para cerrarla desde fuera.

►► Uso de la manija exterior de la compuerta trasera

No deje el control a distancia ni el control de acceso sin llave dentro del maletero antes de cerrar la compuerta trasera.

Aunque no lleve encima el control a distancia de acceso sin llave, puede bloquear/ desbloquear la compuerta trasera si una persona que lo lleva se encuentra dentro de la zona de cobertura.

■ Uso del control a distancia

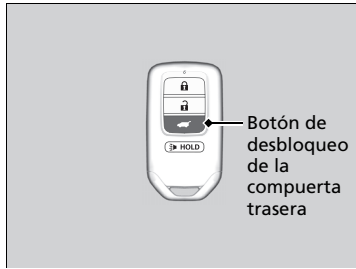

Pulse el botón de desbloqueo de la compuerta trasera para desbloquearla.

☒ Uso del control a distancia

Si ha desbloqueado y abierto la compuerta trasera con el control a distancia, la compuerta trasera se bloquea automáticamente al cerrar.

Sistema inmovilizador

El sistema inmovilizador evita que se pueda arrancar el vehículo con una llave que no haya sido registrada previamente. Cada llave contiene unos transmisores electrónicos que utilizan señales electrónicas para verificar la llave.

Tenga cuidado con lo siguiente al oprimir el botón **ENGINE START/STOP**:

- No acerque objetos que emitan ondas de radio potentes al botón **ENGINE START/STOP**.
- Asegúrese de que la llave no está tapada ni en contacto con objetos metálicos.
- No acerque una llave del sistema inmovilizador de otro vehículo al botón **ENGINE START/STOP**.
- No coloque la llave cerca de los elementos magnéticos. Los dispositivos electrónicos, como televisores y sistemas de audio, emiten campos magnéticos fuertes. Tenga en cuenta que incluso un llavero puede ser magnético.

» Sistema inmovilizador

AVISO

Dejar la llave en el vehículo puede causar el robo o desplazamiento accidental del vehículo. Lévese siempre la llave de encendido al abandonar el vehículo.

Si el sistema no reconoce repetidamente la codificación de la llave, póngase en contacto con un concesionario. Si ha perdido la llave y no puede arrancar el vehículo, póngase en contacto con un concesionario.

No modifique este sistema ni agregue otros dispositivos. De lo contrario puede causar daños al sistema y que no funcione el vehículo.

Alarma del sistema de seguridad

La alarma del sistema de seguridad se dispara cuando se abren el maletero, el cofre o las puertas por la fuerza.

Modelos de Argentina

La alarma no se activa si se abren la compuerta trasera o las puertas con la llave, el control a distancia o el sistema de acceso sin llave.

Excepto modelos de Argentina, Corea y México

La alarma no se activa si se abren la compuerta trasera o las puertas con la llave, el control a distancia o el sistema de acceso sin llave.

Modelos de Corea y México

La alarma no se activa si se abren la compuerta trasera o las puertas con la llave, el control a distancia o el sistema de acceso sin llave.

Sin embargo, la alarma se activa cuando se abre una puerta con la llave y después se abre el cofre antes de dar el CONTACTO.

■ Cuando se dispara la alarma del sistema de seguridad

La bocina suena de forma intermitente y algunas luces exteriores parpadean.

■ Para desactivar la alarma del sistema de seguridad

Modelos de Argentina

Desbloquee el vehículo usando el control a distancia o el sistema de acceso sin llave, o cuando el modo de funcionamiento esté en CONTACTO. Se desactiva el sistema, junto con la bocina y las luces intermitentes.

Excepto modelos de Argentina

Desbloquee el vehículo usando la llave, el control a distancia o el sistema de acceso sin llave, o cuando el modo de funcionamiento esté en CONTACTO. Se desactiva el sistema, junto con la bocina y las luces intermitentes.

▶▶ Alarma del sistema de seguridad

No modifique este sistema ni agregue otros dispositivos. De lo contrario puede causar daños al sistema y que no funcione el vehículo.

Excepto modelos de Corea y México

La alarma de seguridad continuará durante aproximadamente 5 minutos antes de que el sistema de seguridad se desactive.

El sistema entrará en diez ciclos de 30 segundos, durante los cuales la alarma sonará y el indicador de emergencia se iluminará.

Dependiendo de las circunstancias, el sistema de seguridad puede continuar funcionando durante más de 5 minutos.

Modelos de Corea y México

La alarma de seguridad se dispara durante dos minutos como máximo hasta que se desactiva.

No active la alarma del sistema de seguridad con alguna persona en el interior del vehículo o con alguna ventana abierta. El sistema se puede detonar accidentalmente en los casos siguientes:

- Desbloqueo de la puerta con la lengüeta de bloqueo.
- Apertura del cofre con la manija de apertura del cofre.

■ Ajuste de la alarma del sistema de seguridad

La alarma del sistema de seguridad se activa automáticamente cuando se cumplen las condiciones siguientes:

- La modalidad de alimentación se pasa a VEHÍCULO APAGADO (BLOQUEO).
- El cofre está cerrado.
- Todas las puertas y la compuerta trasera se bloquean desde fuera con la llave, el control a distancia o el sistema de acceso sin llave.

■ Cuando se ajusta la alarma del sistema de seguridad

Parpadea el indicador de alarma del sistema de seguridad del panel de instrumentos. El intervalo de parpadeos cambia tras unos 15 segundos.

■ Para cancelar el sistema de alarma de seguridad

Modelos de Argentina, Corea y México

La alarma del sistema de seguridad se cancela cuando el vehículo se desbloquea con el control a distancia o el sistema de acceso sin llave, o cuando la modalidad de alimentación se pasa a CONTACTO. Al mismo tiempo se apaga el indicador de alarma del sistema de seguridad.

Excepto modelos de Argentina, Corea y México

La alarma del sistema de seguridad se cancela cuando se desbloquea el vehículo con la llave, el control a distancia o el sistema de acceso sin llave, o cuando la modalidad de alimentación se pasa a CONTACTO. Al mismo tiempo se apaga el indicador de alarma del sistema de seguridad.

» Alarma del sistema de seguridad

Si la batería se descarga completamente con la alarma del sistema de seguridad activada, se puede detonar la alarma al recargar o sustituir la batería.

Modelos de Argentina

Si esto ocurre, desactive la alarma del sistema de seguridad desbloqueando una puerta con el control a distancia o el sistema de acceso sin llave.

Excepto modelos de Argentina

Si esto ocurre, desactive la alarma del sistema de seguridad desbloqueando una puerta con la llave, el control a distancia o el sistema de acceso sin llave.

Modelos de Argentina

Si desbloquea una puerta con la llave mientras el sistema de seguridad está activado, la alarma se apagará.

■ Modo de pánico*



■ El botón de pánico del control a distancia

Si pulsa el botón de pánico durante un segundo aproximadamente, ocurrirá lo siguiente durante unos 30 segundos:

- Suena la bocina.
- Algunas luces exteriores parpadean.

■ Cancelación del modo de pánico

Oprima cualquier botón del control a distancia o pase la modalidad de alimentación a CONTACTO.

* No disponible en todos los modelos

Apertura y cierre de los elevalunas eléctricos

Los elevalunas eléctricos pueden abrirse y cerrarse mediante los interruptores de las puertas cuando la modalidad de alimentación está en CONTACTO.

Los interruptores del lado del conductor se pueden utilizar para abrir y cerrar todas las ventanillas. El botón de bloqueo de los elevalunas eléctricos del lado del conductor debe estar desactivado (no pulsado, indicador apagado) para poder abrir y cerrar las ventanillas desde cualquier otro sitio que no sea el asiento del conductor.

Cuando se pulsa el botón de bloqueo del elevalunas eléctrico, se enciende el indicador y solamente se puede accionar la ventanilla del conductor. Active el bloqueo de los elevalunas si hay un niño en el vehículo.

■ Apertura y cierre de las ventanillas con la función de apertura/cierre automáticos

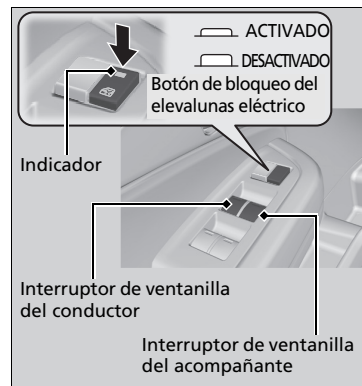

■ Funcionamiento manual

Para abrir: Presione ligeramente el interruptor hacia abajo y manténgalo presionado hasta alcanzar la posición deseada.

Para cerrar: Tire ligeramente del interruptor hacia arriba hasta alcanzar la posición deseada.

■ Funcionamiento automático

Para abrir: Presione firmemente el interruptor hacia abajo.

Para cerrar: Tire firmemente del interruptor hacia arriba.

La ventanilla se abre o se cierra completamente. Para detener la ventanilla en cualquier momento, presione o tire del interruptor brevemente.

▶ Apertura y cierre de los elevalunas eléctricos

⚠ ADVERTENCIA

Los elevalunas eléctricos pueden producir lesiones graves si al cerrarse atrapan la mano o los dedos de una persona.

Asegúrese de que los ocupantes están apartados de las ventanillas al cerrarlas.

ADVERTENCIA: Llévase siempre consigo la llave de contacto al salir del vehículo o si hay otros ocupantes dentro.

Los elevalunas eléctricos pueden funcionar hasta 10 minutos después de pasar el modo de alimentación a VEHÍCULO APAGADO.

Si se abre cualquiera de las puertas delanteras se cancela esta función.

Autorretroceso

Si un elevalunas eléctrico detecta resistencia al cerrarse automáticamente, detiene el cierre e invierte el movimiento.

La función de autorretroceso de la ventanilla del conductor se desactiva si se tira continuamente del interruptor hacia arriba.

La función de autorretroceso cancela la detección cuando la ventanilla está a punto de cerrarse para asegurarse de que se cierra completamente.

■ Apertura/cierre de las ventanillas sin la función de apertura/cierre automático

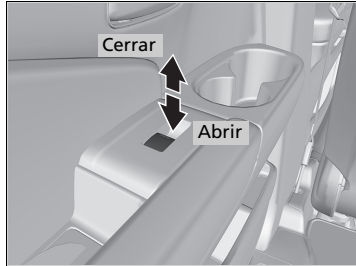

Para abrir: Pulse el interruptor hacia abajo.
Para cerrar: Tire del interruptor hacia arriba.

Suelte el interruptor cuando la ventanilla llegue a la posición deseada.

■ Apertura de las ventanillas y el techo solar* con el control a distancia

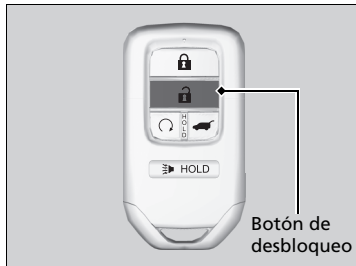

Para abrir: Pulse el botón de desbloqueo y, en 10 segundos, púselo de nuevo y manténgalo pulsado.

Si las ventanillas y el techo solar* se detienen en la posición intermedia, repita el procedimiento.

* No disponible en todos los modelos

■ Apertura*/cierre de ventanillas y techo solar* con la llave

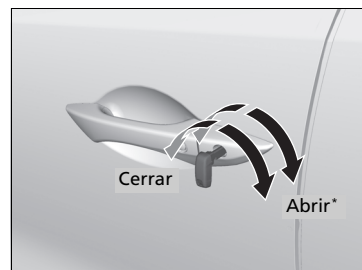

Para abrir*: Desbloquee la puerta del conductor con la llave. Antes de que transcurran 10 segundos desde que la llave se colocó de nuevo en la posición central, gire la llave en el sentido de desbloqueo y manténgala en esa posición.

Para cerrar: Bloquee la puerta del conductor con la llave. Antes de que transcurran 10 segundos desde que la llave se colocó de nuevo en la posición central, gire la llave en el sentido de bloqueo y manténgala en esa posición.

Suelte la llave para detener las ventanillas/techo solar* en la posición que desee. Si desea reajustar la posición, repita la misma operación.

Apertura y cierre del techo solar

Puede hacer funcionar el techo solar con la modalidad de alimentación en CONTACTO. Utilice el interruptor en la parte delantera del techo para abrir y cerrar el techo solar.

Uso del interruptor del techo solar

Modelos sin techo panorámico

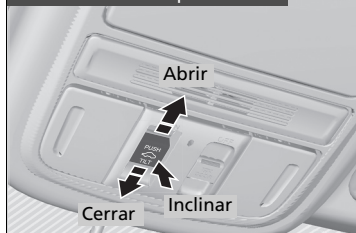

Modelos con techo panorámico



Funcionamiento automático

Para abrir: Tire del interruptor firmemente hacia atrás.

Para cerrar: Presione el interruptor firmemente hacia delante.

El techo solar se abrirá o cerrará automáticamente del todo. Para frenar el techo solar en la mitad de su recorrido, empuje brevemente el interruptor.

Funcionamiento manual

Para abrir: Tire ligeramente del interruptor hacia atrás hasta alcanzar la posición deseada.

Para cerrar: Presione ligeramente el interruptor hacia delante hasta alcanzar la posición deseada.

Inclinación del techo solar hacia arriba

Para inclinar: Pulse en el centro del interruptor del techo solar.

Para cerrar: Presione el interruptor hacia delante firmemente y, a continuación, suéltelo.

Apertura y cierre del techo solar

ADVERTENCIA

El techo solar puede producir lesiones graves si al abrirse o cerrarse atrapa la mano o los dedos de una persona.

Antes de abrir o cerrar el techo solar asegúrese de que nadie tiene las manos o dedos cerca.

ADVERTENCIA: Lévese siempre consigo la llave de contacto al salir del vehículo o si hay otros ocupantes dentro.

AVISO

El accionamiento del techo solar a temperaturas bajo cero o cuando está cubierto de nieve o hielo, puede producir daños en el panel del techo solar o en el motor.

El techo solar eléctrico puede funcionar hasta 10 minutos después de fijar el modo de alimentación en la posición APAGADO.

Si se abre cualquiera de las puertas delanteras se cancela esta función.

Cuando se detecta resistencia, la función de autorretroceso hace que el techo solar cambie el sentido de accionamiento y, finalmente, se detenga. La función de autorretroceso cancela la detección cuando el techo solar está a punto de cerrarse para asegurarse de que se cierra completamente.

* No disponible en todos los modelos

►► Apertura y cierre del techo solar

Puede utilizar el control a distancia o la llave para accionar el techo solar.

- **Apertura de las ventanillas y el techo solar* con el control a distancia** P. 171
- **Apertura*/cierre de ventanillas y techo solar* con la llave** P. 172

Apertura/cierre de la visera

Puede hacer funcionar la visera con la modalidad de alimentación en CONTACTO. Utilice el interruptor en la parte delantera del techo para abrir y cerrar la visera.

■ Uso del interruptor de la visera

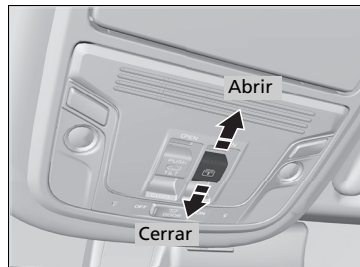

■ Funcionamiento automático

Para abrir: Tire del interruptor firmemente hacia atrás.

Para cerrar: Empuje el interruptor hacia delante firmemente.

La visera se abre o cierra por completo de forma automática. Para detener la visera en la posición intermedia, presione el interruptor brevemente.

■ Funcionamiento manual

Para abrir: Tire ligeramente del interruptor hacia atrás hasta alcanzar la posición deseada.

Para cerrar: Empuje ligeramente el interruptor hacia delante hasta alcanzar la posición que desee.

☒ Apertura/cierre de la visera

⚠ ADVERTENCIA

Al abrir o cerrar la visera, hay riesgo de sufrir lesiones graves si las manos o dedos quedan atrapados en el mecanismo.

Antes de abrir o cerrar la visera, asegúrese de que no hay nadie con las manos o los dedos cerca.

ADVERTENCIA: Llévase siempre consigo la llave de contacto al salir del vehículo o si hay otros ocupantes dentro.

La visera puede funcionar hasta 10 minutos después de fijar el modo de alimentación en la posición APAGADO. Esta función se cancela si se abre cualquiera de las puertas delanteras.

Cuando se detecta resistencia, la función de autorretroceso hace que la visera cambie el sentido y, finalmente, se detenga. La función de autorretroceso cancela la detección cuando la visera está a punto de cerrarse para asegurarse de que se cierra completamente.

La visera se puede abrir o cerrar para ajustar la cantidad de luz que entra en la cabina.

* No disponible en todos los modelos

Botón ENGINE START/STOP

■ Cambio de la modalidad de alimentación



☒ Botón ENGINE START/STOP

Cobertura de funcionamiento del botón **ENGINE START/STOP**

Puede arrancar el motor cuando el control a distancia de acceso sin llave se encuentra en el interior del vehículo.

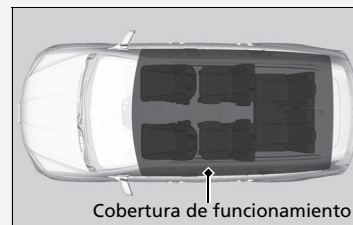

Si la batería del control a distancia tiene poca carga, el motor podría no arrancar al pulsarse el botón **ENGINE START/STOP**. Si el motor no arranca, consulte el siguiente enlace.

☒ **Si la pila del control a distancia de acceso sin llave se está agotando** P. 609

El motor también puede funcionar si el control a distancia de acceso sin llave se encuentra cerca de la puerta o la ventanilla, aunque esté fuera del vehículo.

Modalidad de CONTACTO:

El botón **ENGINE START/STOP** está encendido (en rojo) si el motor está en marcha.

Si la modalidad de alimentación no pasa de VEHÍCULO APAGADO a ACCESORIOS, pulse el botón **ENGINE START/STOP** mientras gira el volante a derecha e izquierda. El volante se desbloqueará y podrá cambiar de modo.

■ Apagado automático

Si deja el vehículo entre 30 y 60 minutos con la caja de cambios en la posición **P** y la modalidad de alimentación en ACCESORIOS, el vehículo pasa automáticamente a un modo similar a VEHÍCULO APAGADO (BLOQUEO) para evitar que se gaste la batería.

En este modo:

El volante no se bloquea.

No es posible bloquear ni desbloquear las puertas con el control a distancia ni con el sistema de acceso sin llave.

Pulse el botón **ENGINE START/STOP** para pasar la modalidad a VEHÍCULO APAGADO (BLOQUEO).

■ Recordatorio de modalidad de alimentación

Si abre la puerta del conductor cuando la modalidad de alimentación está en ACCESORIOS, suena un aviso acústico de advertencia.

⌘ Botón ENGINE START/STOP

No deje el contacto en ACCESORIOS o CONTACTO cuando salga del vehículo.

■ Recordatorio de control a distancia de acceso sin llave

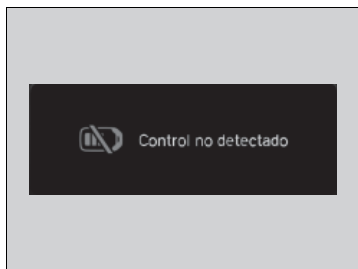

Cuando el modo de alimentación está en cualquier modo que no sea APAGADO y retira el control a distancia sin llave del vehículo y cierra la puerta, suena una alarma. Si sigue sonando la alarma, coloque el control a distancia sin llave en otro sitio.

■ Cuando la modalidad de alimentación está en ACCESORIOS

La alarma sonará desde fuera del vehículo.

■ Cuando la modalidad de alimentación está en CONTACTO

Sonará una alarma dentro y fuera del vehículo. Además aparecerá un indicador de advertencia en el panel de instrumentos.

▣ Recordatorio de control a distancia de acceso sin llave

Cuando el control a distancia de acceso sin llave se encuentra dentro del alcance de funcionamiento del sistema y la puerta del conductor está cerrada, se cancela la función de advertencia.

Si el control a distancia de acceso sin llave se saca del vehículo después de haber arrancado el motor, ya no podrá cambiar la modalidad del botón **ENGINE START/STOP** ni volver a arrancar el motor. Asegúrese siempre de que el control a distancia esté dentro del vehículo cuando utilice el botón **ENGINE START/STOP**.

Si saca el control a distancia sin llave del vehículo por una ventanilla, no se activará el avisador acústico de advertencia.

No coloque el control a distancia de acceso sin llave sobre el salpicadero o en la guantera. Puede hacer que el avisador acústico de advertencia se active. En algunas circunstancias en las que el vehículo no pueda localizar el control a distancia, el aviso acústico de advertencia puede activarse incluso si el control a distancia está dentro del alcance de funcionamiento del sistema.

Intermitentes

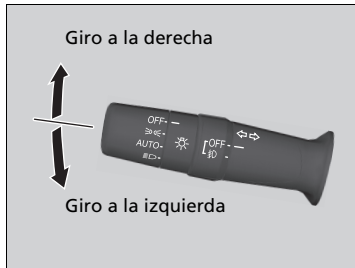

Los intermitentes se pueden utilizar cuando la modalidad de alimentación está en CONTACTO.

■ Intermitente de un toque

Cuando oprime ligeramente hacia arriba o hacia abajo la palanca de intermitentes y la suelta, los intermitentes exteriores y el indicador de intermitentes parpadean tres veces.

Esta función se puede usar para indicar un cambio de carril.

Interruptores de luces

■ Funcionamiento manual



Al girar el interruptor de luces se encienden y apagan las luces, con independencia del ajuste de la modalidad de alimentación.

■ Luces de carretera

Empuje la palanca hacia delante hasta que se escuche un clic.

■ Luces de cruce

Con las luces de carretera, tire de la palanca hacia atrás para volver a luces de cruce.

■ Ráfagas con las luces de carretera

Tire de la palanca hacia atrás y suéltela.

☒ Interruptores de luces

Si deja el modo de alimentación en la posición de VEHÍCULO APAGADO (BLOQUEO) mientras las luces están encendidas, sonará un aviso acústico al abrir la puerta del conductor.

Cuando las luces están encendidas, se enciende un indicador de luces encendidas en el panel de instrumentos.

☒ **Indicador de luces encendidas** P. 95

No deje las luces encendidas con el motor parado porque hará que se descargue la batería.

Si tiene la sensación de que los faros presentan alguna anomalía, haga que revisen el vehículo en un concesionario.

■ Funcionamiento automático (control de luces automáticas)

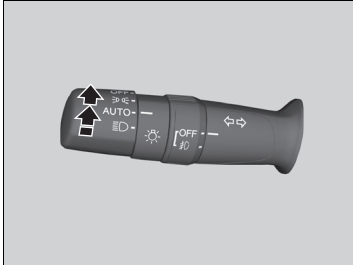

El sistema de luces automáticas se puede utilizar cuando la modalidad de alimentación está en CONTACTO.

Al girar el interruptor de las luces a la posición de **AUTO**, los faros y otras luces exteriores se encenderán y apagarán automáticamente en función de la luminosidad ambiental.

Los faros se encienden cuando se desbloquea una puerta en zonas oscuras con el interruptor de los faros en **AUTO**.

- Al bloquear la puerta, los faros se apagan.

☒ Funcionamiento automático (control de luces automáticas)

Se recomienda encender las luces manualmente al circular de noche, en condiciones de niebla densa o en lugares de luminosidad reducida como en túneles largos o estacionamientos cubiertos.

El sensor de luz está situado donde se muestra en la ilustración. No cubra el sensor de luz con ningún objeto, de lo contrario puede que el sistema de luces automáticas no funcione correctamente.

Modelos con limpiaparabrisas intermitentes automáticos

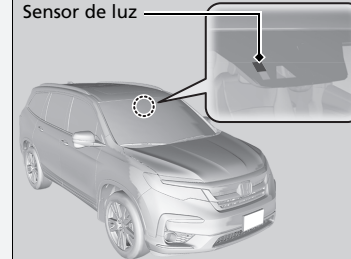

Modelos sin limpiaparabrisas intermitentes automáticos

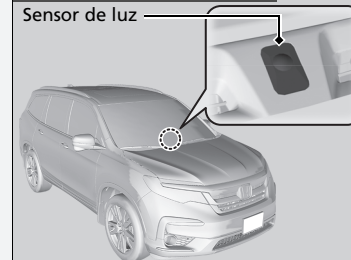

■ Integración de los faros con los limpiaparabrisas

Los faros se encienden automáticamente al usar los limpiaparabrisas varias veces dentro de un cierto intervalo con el interruptor de los faros en **AUTO**.

Los faros se apagan automáticamente unos minutos después si se detienen los limpiaparabrisas.

☒ Funcionamiento automático (control de luces automáticas)

Puede ajustar la sensibilidad automática de luces como sigue:

Configuración	Las luces exteriores se encienden cuando la luz ambiente es
Máx.	
Alto	
Medio	
Bajo	
Min	

☒ **Funciones personalizadas** P. 369

☒ Integración de los faros con los limpiaparabrisas

Esta función se activa cuando los faros están apagados en **AUTO**. El brillo del tablero de instrumentos no cambia al encender los faros.

Cuando el nivel de luz ambiental es bajo, la función de control automático de luces enciende los faros, independientemente del número de barridos de los limpiaparabrisas.

■ Función de desconexión de las luces automáticas

Los faros, el resto de luces exteriores y las luces del tablero de instrumentos se apagan 15 segundos después de pasar la modalidad de alimentación a VEHÍCULO APAGADO (BLOQUEO), tomar el control a distancia y cerrar la puerta del conductor.

Si pasa la modalidad de alimentación a VEHÍCULO APAGADO (BLOQUEO) con el interruptor de los faros encendido, pero no abre la puerta, las luces se apagan a los 10 minutos (tres minutos si el interruptor está en la posición **AUTO**).

Las luces se encienden de nuevo al desbloquear o abrir la puerta del conductor. Si se desbloquea la puerta, pero no se abre en los siguientes 15 segundos, las luces se apagan. Si abre la puerta del conductor, oírás un aviso acústico que le alerta de que las luces están encendidas.

☒ Función de desconexión de las luces automáticas

Puede cambiar la configuración del temporizador de apagado automático de los faros.

☒ **Funciones personalizadas** P. 369

Luces antiniebla*



Modelos de África y Oriente Medio

Se pueden utilizar cuando las luces de posición o los faros están encendidos.

Excepto modelos de África y Oriente Medio

Con las luces de cruce encendidas, active el interruptor de las luces antiniebla para utilizar estas luces.

Luces de conducción de día

Las luces de posición/conducción de día se encienden cuando se cumplen las siguientes condiciones:

- La modalidad de alimentación está en CONTACTO.
- El interruptor del faro está **AUTO** o **OFF**.
- El freno de estacionamiento está liberado.

Las luces permanecen encendidas aunque accione el freno de estacionamiento. Si pasa la modalidad de alimentación a VEHÍCULO APAGADO (BLOQUEO), se apagarán las luces de conducción de día.

Las luces de conducción de día se apagan al encender el interruptor de los faros o cuando dicho interruptor está en **AUTO** y empieza a oscurecer fuera.

Limpia/lavaparabrisas

Limpia/lavaparabrisas



Los limpia/lavaparabrisas se pueden utilizar cuando la modalidad de alimentación está en CONTACTO.

■ MIST

El limpiaparabrisas funcionará a velocidad elevada hasta que suelte la palanca.

■ Interruptor del limpiaparabrisas (OFF, INT^{*1}/AUTO^{*2}, LO, HI)

Mueva la palanca arriba o abajo para cambiar los ajustes del limpiaparabrisas.

■ Ajuste del funcionamiento del limpiaparabrisas*

Gire el anillo de ajuste para regular el funcionamiento del limpiaparabrisas.



— / ↓ Velocidad inferior, menos barridos

+ / ↑ Velocidad superior, más barridos

» Limpia/lavaparabrisas

AVISO

No utilice el limpiaparabrisas con el parabrisas seco. Se puede arañar el parabrisas o las gomas de las rasquetas pueden resultar dañadas.

Desactive los lavacrystales si no sale líquido lavacrystales. La bomba puede resultar dañada.

El motor del limpiaparabrisas puede detener temporalmente su funcionamiento para evitar una sobrecarga. El funcionamiento del limpiaparabrisas volverá a la normalidad en pocos minutos, una vez que el circuito se normalice.

AVISO

Si hace frío, las escobillas del parabrisas podrían congelarse. Si se accionan los limpiaparabrisas en estas condiciones pueden resultar dañados. Utilice el desempañador para calentar el parabrisas y después accione los limpiaparabrisas.

Modelos con anillo de ajuste de tiempo de intermitencia

Si el vehículo acelera cuando el limpiaparabrisas está funcionando en modo intermitente, la duración del limpiaparabrisas intermitente se reduce.

Cuando el vehículo acelera, el ajuste de intervalo de funcionamiento más corto del limpiaparabrisas (+) y el ajuste **LO** pasan a ser el mismo.

*1: Modelos con funcionamiento intermitente manual

*2: Modelos con funcionamiento intermitente automático

* No disponible en todos los modelos

■ Lavaparabrisas

El pulverizador se acciona jalando de la palanca hacia atrás.

Al liberar la palanca durante más de un segundo, la pulverización se detiene, los limpiaparabrisas efectúan dos o tres barridos más para despejar el parabrisas y, a continuación, se detienen.

☒ Limpia/lavaparabrisas

Si las escobillas dejan de funcionar debido a un obstáculo como puede ser la acumulación de nieve, estacione el vehículo en un lugar seguro.

Gire el interruptor del limpiaparabrisas a **OFF** y pase el modo de alimentación a ACCESORIOS o VEHÍCULO APAGADO (BLOQUEO); a continuación, retire el obstáculo.

■ Limpiaparabrisas intermitentes automáticos*

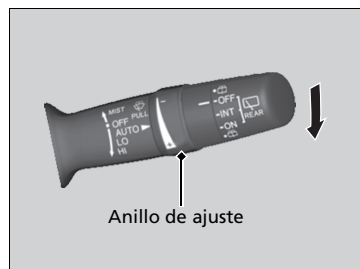

Al bajar la palanca hacia **AUTO**, los limpiaparabrisas efectúan un barrido y pasan al modo automático.

Los limpiaparabrisas funcionan de forma intermitente, a baja velocidad o a alta velocidad, y se detienen según la cantidad de lluvia detectada por el sensor de lluvia.

■ Ajuste de sensibilidad en modo automático

Cuando la función del limpiaparabrisas está en **AUTO**, se puede ajustar la sensibilidad del sensor de lluvia (mediante el anillo de ajuste) para que los limpiaparabrisas funcionen de acuerdo con su preferencia.

Sensibilidad del sensor

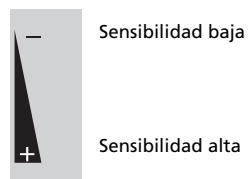

►► Limpiaparabrisas intermitentes automáticos*

El sensor de lluvia está situado donde se muestra en la ilustración.

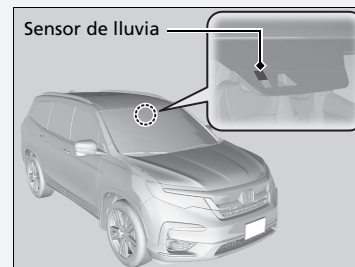

AVISO

A fin de evitar graves daños en el sistema del limpiaparabrisas, **AUTO** siempre debe pasarse a **OFF** en las situaciones siguientes:

- Al limpiar el parabrisas
- Al atravesar un túnel de lavado
- No llueve

■ Limpia/lavaparabrisas trasero



El limpia/lavaparabrisas trasero se puede utilizar cuando la modalidad de alimentación está en CONTACTO.

■ Interruptor del limpiaparabrisas (OFF, INT, ON)

Cambie el ajuste del interruptor de limpiaparabrisas según la intensidad de la lluvia.

■ Lavaparabrisas (☞*1, ☞*2)

El surtidor de la ventanilla trasera se acciona mientras gira el interruptor a esta posición. Sosténgalo para activar el limpiaparabrisas trasero y para accionar el surtidor del lavaparabrisas. Cuando lo suelte, el surtidor del lavaparabrisas se detendrá y el limpiaparabrisas trasero volverá al ajuste del interruptor seleccionado tras varios barridos.

■ Funcionamiento marcha atrás

Al poner la caja de cambios en **R** con el limpiaparabrisas activado, el limpialunetas trasero funciona automáticamente de la siguiente manera, aunque el interruptor esté desconectado.

Posición del limpiaparabrisas delantero	Funcionamiento del limpiaparabrisas trasero
INT (intermitente)	Intermitente
LO (limpiaparabrisas de baja velocidad)	Continuo
HI (limpiaparabrisas de alta velocidad)	

*1: Excepto modelos de Argentina

*2: Modelos de Argentina

Botón del desempañador trasero/retrovisores térmicos*

Oprima el botón del desempañador trasero/retrovisores térmicos de las puertas para desempañar la luneta y los retrovisores cuando la modalidad de alimentación esté en CONTACTO.

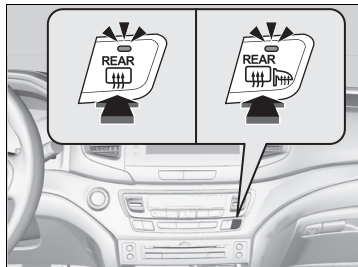

Modelos con retrovisores térmicos

La luneta térmica y los retrovisores térmicos se desconectan automáticamente transcurridos 10-30 minutos dependiendo de la temperatura exterior.

Modelos sin retrovisores térmicos

La luneta térmica se desactiva automáticamente transcurridos de 10 a 30 minutos, en función de la temperatura exterior.

►►Botón del desempañador trasero/retrovisores térmicos*

Este sistema consume mucha energía, así que apáguelo en cuanto se haya desempañado la luneta. Tampoco use el sistema durante mucho tiempo mientras el motor esté en ralentí. Puede reducir la carga de la batería, dificultando el arranque del motor.

Cuando la temperatura exterior es inferior a 5°C, el retrovisor térmico puede activarse automáticamente durante 10 minutos al pasar la modalidad de alimentación a CONTACTO.

Control de brillo

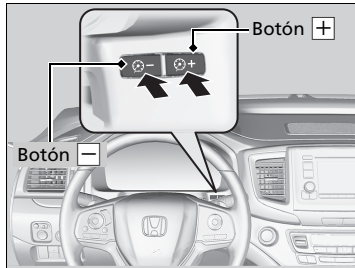

Cuando la modalidad de alimentación está en CONTACTO, puede usar los botones **+** o **-** para ajustar el brillo del tablero de instrumentos.

Más brillo: Pulse el botón **+**.

Menos brillo: Pulse el botón **-**.

Oirá un avisador acústico cuando el brillo alcance el valor máximo o mínimo. Algunos segundos después de haber ajustado el brillo, volverá a la pantalla anterior.

■ Indicador de nivel de brillo

Si se ajusta el brillo, aparece en la pantalla un indicador del nivel de brillo.



☒ Control de brillo

El brillo del tablero de instrumentos varía dependiendo de si las luces exteriores están encendidas o apagadas. El tablero de instrumentos se atenúa para reducir el deslumbramiento cuando están encendidas.

Cuando la luminosidad exterior es alta y se activa la integración de los faros con los limpiaparabrisas, el brillo del panel de instrumentos no cambia.

Para desactivar la reducción del brillo del panel de instrumentos cuando las luces exteriores estén encendidas, pulse el botón **+** hasta que la pantalla indique el nivel máximo de brillo, y suena el aviso acústico por aquí.

Se puede ajustar el brillo de forma diferente para cuando las luces exteriores están encendidas y para cuando están apagadas.

Sistema de memoria de posición de conducción *

Con el sistema de memoria de posición de conducción se pueden almacenar dos posiciones del asiento del conductor (excepto para el apoyo lumbar eléctrico) y los retrovisores de las puertas. Al desbloquear y abrir la puerta del conductor con un control a distancia o con el sistema de acceso sin llave, los retrovisores de las puertas se ajustan en una de las dos posiciones preestablecidas y el asiento se ajusta a las posiciones retraídas de una de las dos posiciones preestablecidas automáticamente.

El volante se moverá a la posición almacenada cuando pase la modalidad de alimentación a ACCESORIOS.

Al entrar al vehículo, la interfaz de información del conductor muestra brevemente qué control a distancia se ha usado para desbloquear el vehículo.

- El transmisor **DRIVER 1** está vinculado al botón de memorización 1.
- El transmisor **DRIVER 2** está vinculado al botón de memorización 2.



El asiento del conductor se mueve hacia atrás, dependiendo de la posición del asiento ajustada, una vez que:

- Se detiene el vehículo.
- Coloque la caja de cambios en **P**.
- Se apaga el motor.
- Se abre la puerta del conductor.

Una vez que la modalidad de alimentación está en ACCESORIOS, el asiento del conductor se mueve a la posición **DRIVER 1** o **2** predefinida.

►►Sistema de memoria de posición de conducción *

Mediante la pantalla de audio/información puede desactivar la función de ajuste automático del asiento y los retrovisores de las puertas.

► **Funciones personalizadas** P. 369

La opción de salida fácil del asiento del conductor puede ponerse activarse/desactivarse.

► **Funciones personalizadas** P. 369

Funcionamiento del sistema

El sistema no funcionará si:

- La velocidad del vehículo es superior a 5 km/h.
- Se pulsa cualquier botón de posición de memoria mientras que el asiento está en movimiento.
- Se ajusta la posición del asiento durante el funcionamiento.
- La posición de memoria 1 o 2 se ajusta completamente hacia atrás.

Memorización de una posición de asiento

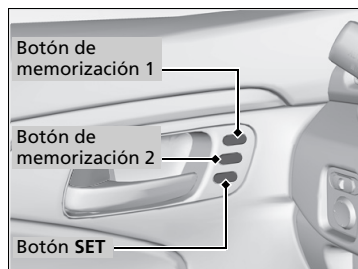

1. Pase la modalidad de alimentación a CONTACTO. Ajuste el asiento del conductor y los retrovisores de las puertas en la posición deseada.
2. Pulse el botón **SET**.
 - Se oirá el aviso acústico y el testigo del botón de memorización parpadeará.
3. Mantenga oprimido el botón de memoria **[1]** o **[2]** en los cinco segundos siguientes después de haber oprimido el botón **SET**.
 - Oirá dos pitidos, y la luz indicadora del botón que ha oprimido permanece encendida una vez se hayan memorizado las posiciones de los retrovisores exteriores.

Recuperación de una posición guardada

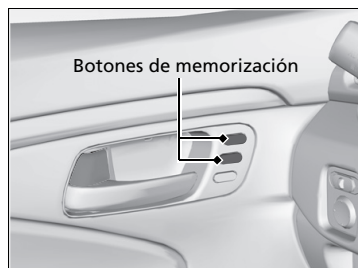

1. Coloque la transmisión en **[P]**.
2. Aplique el freno de estacionamiento.
3. Pulse un botón de memoria (**[1]** o **[2]**).
 - Se oirá el aviso acústico y el testigo parpadeará.

El asiento y los retrovisores de las puertas se moverán automáticamente a las posiciones memorizadas. Al finalizar el movimiento, se oirá un aviso acústico y el testigo permanecerá encendido.

Memorización de una posición de asiento

Después de pulsar el botón **SET**, se cancela la operación de memorización en estos casos:

- No se oprime un botón de memorización en los cinco segundos siguientes.
- Se reajusta la posición del asiento y de los retrovisores antes de que suene el aviso acústico doble.
- Se pasa la modalidad de alimentación a cualquier posición que no sea CONTACTO.

Recuperación de una posición guardada

El asiento y los retrovisores de las puertas dejarán de moverse si:

- Pulsa el botón **SET**, el botón de memoria **[1]** o **[2]**.
- Ajusta la posición del asiento o de los retrovisores.
- Ponga la palanca de cambios a una posición que no sea **[P]**.

Ajuste del volante

La altura y distancia del volante respecto al cuerpo del conductor se pueden ajustar de modo que se pueda agarrar el volante cómodamente en una postura de conducción adecuada.

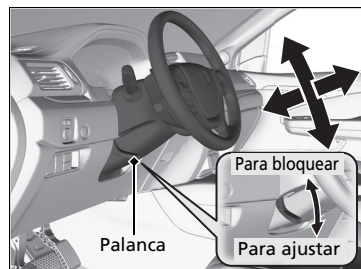

1. Empuje la palanca de ajuste del volante hacia abajo.
 - La palanca de ajuste del volante está debajo de la columna de la dirección.
2. Ajuste el volante hacia arriba o hacia abajo, hacia dentro o hacia fuera.
 - Asegúrese de que puede ver los indicadores y testigos del tablero de instrumentos.
3. Tire de la palanca de ajuste del volante hacia arriba para bloquear el volante en su sitio.
 - Después de ajustar la posición, asegúrese de que ha bloqueado firmemente el volante en su sitio; para ello, trate de moverlo hacia arriba, hacia abajo, hacia dentro y hacia fuera.

►Ajuste del volante

⚠ADVERTENCIA

El ajuste de la posición del volante con el vehículo en marcha puede causar la pérdida de control del vehículo y lesiones graves en caso de colisión.

Ajuste el volante solamente cuando el vehículo esté detenido.

Retrovisor interior

Ajuste el ángulo del espejo retrovisor desde el asiento del conductor en la posición de conducción correcta.

■ Retrovisor con posiciones de día y noche*

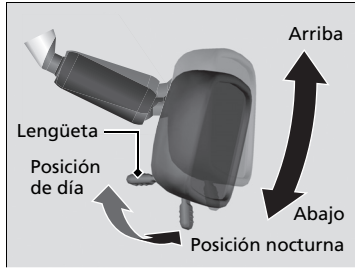

Gire la lengüeta para cambiar la posición. La posición nocturna contribuye a reducir el deslumbramiento de los faros de los vehículos posteriores después del crepúsculo.

■ Retrovisor de* y retrovisores eléctricos* atenuación automática

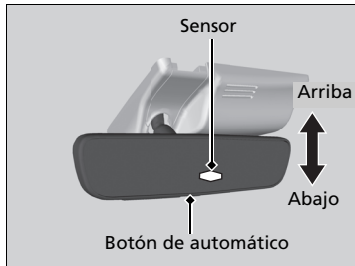

Al conducir de noche, el retrovisor y los retrovisores eléctricos de las puertas con atenuación automática reducen el reflejo de los faros del vehículo que circula detrás. Pulse el botón AUTO para activar y desactivar esta función. Al activarla, se enciende el indicador AUTO.

☒ Ajuste de los retrovisores

Mantenga los retrovisores interiores y exteriores limpios y ajustados para mantener una buena visibilidad.

Ajuste los retrovisores antes de empezar a conducir.

☒ **Asientos delanteros** P. 197

☒ Retrovisor de* y retrovisores eléctricos* atenuación automática

La función automática antirreflejo se cancela cuando la caja de cambios está en la posición **R**.

* No disponible en todos los modelos

Retrovisores eléctricos

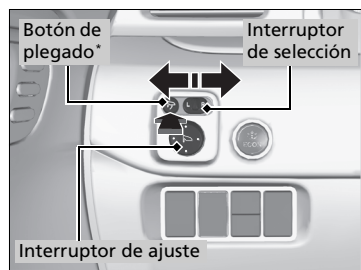

Solamente puede ajustar los retrovisores de las puertas cuando la modalidad de alimentación está en CONTACTO.

■ Ajuste de posición de los retrovisores

Interruptor de selección L/R: Seleccione el retrovisor izquierdo o derecho. Después de ajustar el retrovisor, devuelva el interruptor a la posición central.

Interruptor de ajuste de posición del retrovisor:

Oprima el interruptor hacia la izquierda, derecha, arriba o abajo para mover el retrovisor.

■ Plegado de los retrovisores de las puertas*

Pulse el botón de plegado para plegar y desplegar los retrovisores de las puertas.

■ Inclinación de los retrovisores de las puertas en marcha atrás*

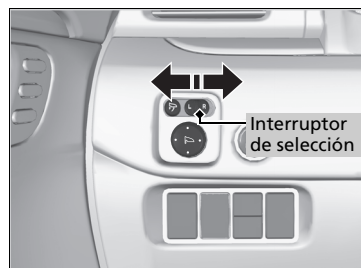

Si está activada esta función, los retrovisores de las puertas se inclinan automáticamente hacia abajo cuando se coloca la palanca de cambios en la posición **R**; esto mejora la visibilidad en el lado de interés al retroceder. El retrovisor regresa automáticamente a su posición original cuando se quita la palanca de cambios de **R**.

Para activar esta función, pase la modalidad de alimentación a CONTACTO y deslice el interruptor de selección a la izquierda o a la derecha.

Asientos delanteros

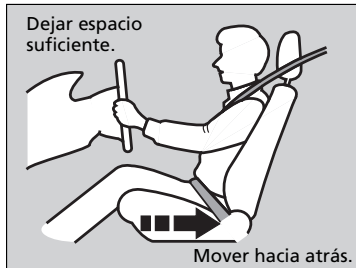

Ajuste el asiento del conductor lo más atrás posible, en una posición que le permita mantener el control total del vehículo. Deberá poder sentarse con la espalda recta bien apoyada en el respaldo y pisar adecuadamente los pedales, sin tener que inclinarse hacia delante, y agarrar el volante con comodidad. El asiento del acompañante deberá ajustarse de forma similar, para que permanezca lo más alejado posible del airbag frontal del salpicadero.

⌘ Ajuste de los asientos

⚠ ADVERTENCIA

Sentarse demasiado cerca del airbag delantero puede causar lesiones graves, e incluso mortales, si se disparan los airbags frontales.

Siéntese siempre en una postura lo más alejada posible de los airbags frontales que le permita mantener el control del vehículo.

Además del ajuste de los asientos, puede ajustar el volante arriba y abajo, hacia dentro y hacia fuera. Deje como mínimo 25 cm entre el centro del volante y el tórax.

Realice siempre los ajustes de los asientos antes de iniciar la marcha.

■ Ajuste de las posiciones de los asientos

■ Ajuste de los asientos eléctricos delanteros*

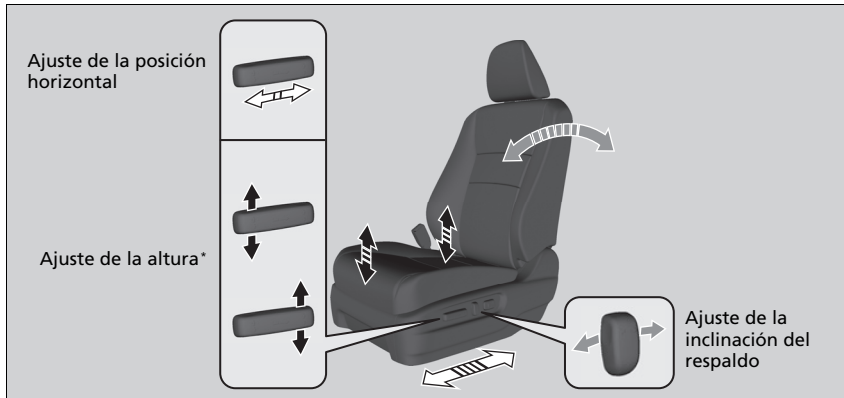

* No disponible en todos los modelos

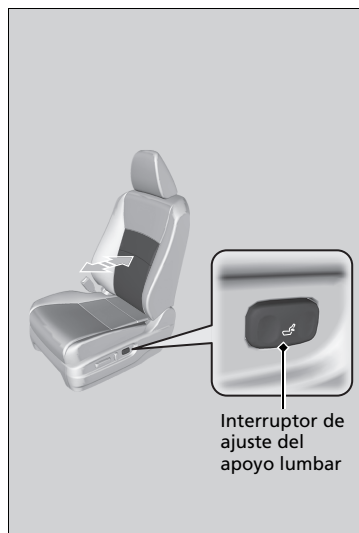

■ **Interruptor de ajuste del apoyo lumbar***

Presione el frente: Para aumentar todo el apoyo lumbar.

Presione la parte trasera: Para disminuir todo el apoyo lumbar.

■ **Ajuste manual de los asientos delanteros***

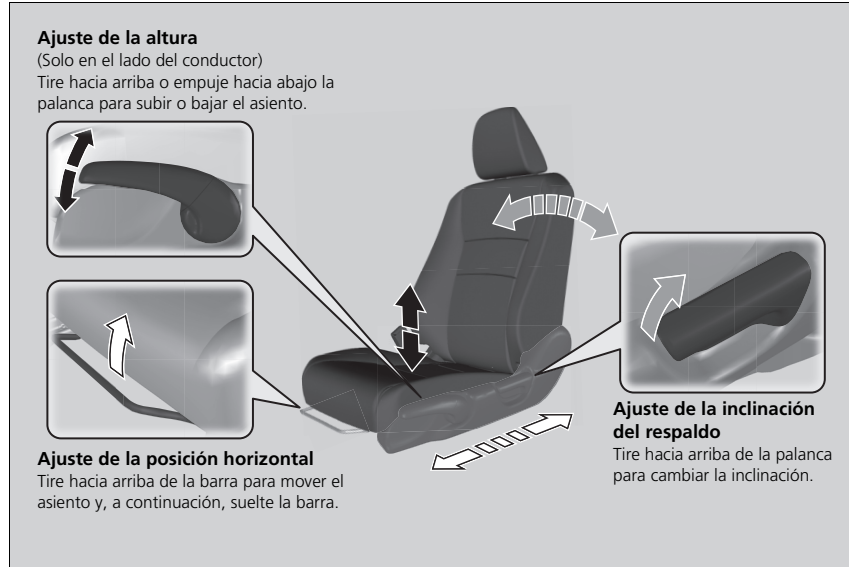

▣ **Ajuste manual de los asientos delanteros***

Una vez que haya ajustado correctamente un asiento, empujelo hacia adelante y hacia atrás para asegurarse de que está en bloqueado en su sitio.

* No disponible en todos los modelos

■ Ajuste de los respaldos

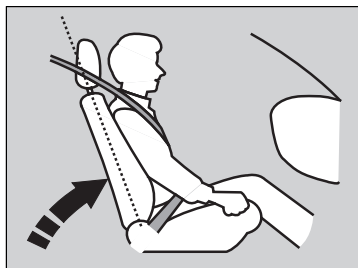

Ajuste el respaldo del asiento del conductor a una posición recta que le resulte cómoda, dejando una amplia separación entre el pecho y la tapa del airbag en el centro del volante.

El acompañante deberá ajustar su asiento en una posición recta que le resulte confortable.

Si el asiento se inclina de forma que el cinturón no quede ajustado al pecho de los ocupantes, se reducirá la capacidad de retención del cinturón. Además, aumentan las posibilidades de que se deslicen por debajo del cinturón en caso de colisión y sufran lesiones graves. Cuanto más inclinado está un asiento, mayor es el riesgo de sufrir lesiones.

►► Ajuste de los respaldos

⚠ ADVERTENCIA

Circular con el respaldo del asiento demasiado inclinado puede causar lesiones graves o mortales en caso de colisión.

Ajuste el respaldo en posición recta y apoyando bien la espalda en el respaldo.

No ponga cojines, ni otros objetos, entre el respaldo y la espalda.

Si lo hace puede entorpecer el funcionamiento del cinturón de seguridad o del airbag.

Si no puede adoptar una postura lo bastante alejada del volante y que le permita llegar a los controles del vehículo, se recomienda que investigue la posibilidad de utilizar equipamiento adaptativo.

Segunda fila de asientos

■ Ajuste de las posiciones de los asientos

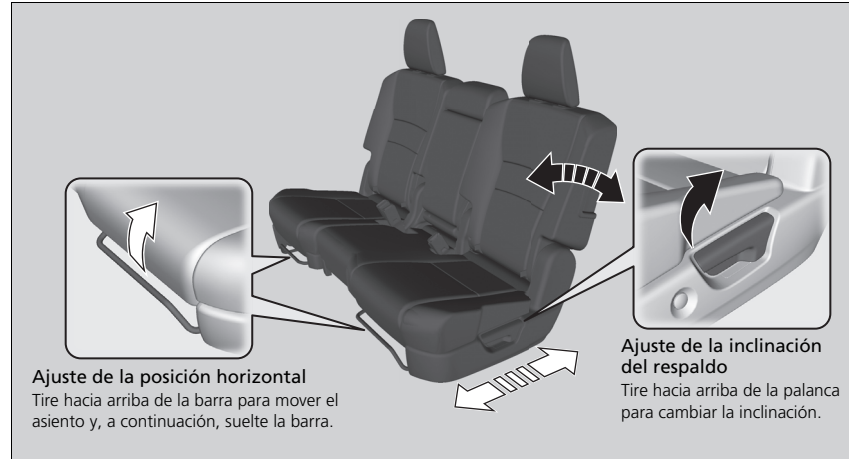

» Segunda fila de asientos

⚠ ADVERTENCIA

Si el respaldo o el asiento no están bien asegurados, pueden soltarse o caer de forma repentina en caso de una aceleración o frenada brusca o durante un choque.

Si un asiento o respaldo de asiento se sueltan o caen de forma repentina pueden ocasionar lesiones graves o incluso la muerte.

Antes de iniciar la conducción, confirme siempre que los asientos y respaldos están bien bloqueados en su posición.

Tercera fila de asientos

■ Ajuste de las posiciones de los asientos

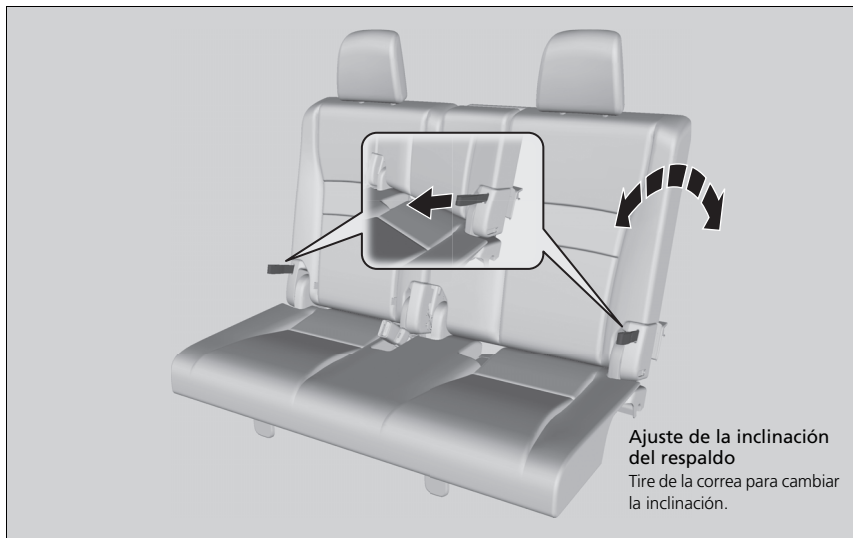

▣ Tercera fila de asientos

Una vez que haya ajustado correctamente un asiento, empujelo hacia adelante y hacia atrás para asegurarse de que está en bloqueado en su sitio.

Cabeceras

Su vehículo está equipado con cabeceras en todos los asientos.

■ Ajuste de la posición de las cabeceras delanteros y exteriores de la segunda fila



Las cabeceras resultan más efectivos para evitar el llamado efecto latigazo y otras lesiones por impacto trasero cuando la parte central posterior de la cabeza del ocupante está a la altura del centro de la cabecera. La parte superior de las orejas del ocupante debe quedar a la altura del centro de la cabecera.

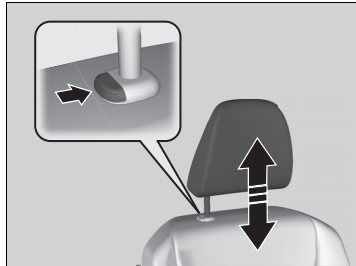

Para elevar la cabecera: Tire de él hacia arriba.
Para bajar la cabecera: Empújelo hacia abajo mientras oprime el botón de liberación.

▶ Ajuste de la posición de las cabeceras delanteros y exteriores de la segunda fila

⚠ ADVERTENCIA

La incorrecta colocación de las cabeceras reduce su efectividad e incrementa las posibilidades de que se produzcan lesiones graves en caso de colisión.

Asegúrese de que las cabeceras están en su sitio y colóquelas correctamente antes de iniciar la marcha.

Para que el sistema de sujeción de la cabeza funcione correctamente:

- No cuelgue objetos en las cabeceras o en las patas de las cabeceras.
- No coloque objetos entre un ocupante y el respaldo.
- Monte cada cabecera en su sitio.

■ Cambio de la posición de la cabecera central de la segunda y tercera filas*

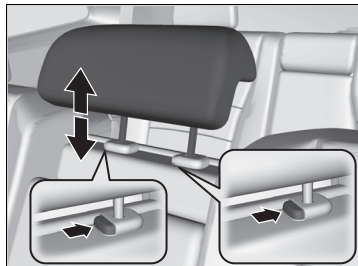

Los pasajeros que ocupan el asiento central de la segunda o tercera filas deben ajustar su cabecera en la posición adecuada antes de que el vehículo inicie la marcha.

Para elevar la cabecera:

Tire de él hacia arriba.

Para bajar la cabecera:

Empújelo mientras presiona los botones de liberación.

☒ Cambio de la posición de la cabecera central de la segunda y tercera filas*

Cuando utilice la cabecera del asiento central de la segunda o tercera fila, tire de la cabecera hasta su posición más alta. No lo utilice en ninguna posición inferior.

Excepto modelos de Corea y México



Desmontaje y montaje de las cabeceras

Excepto las cabeceras de los asientos exteriores de la tercera fila

Las cabeceras se pueden desmontar para su limpieza o reparación.

Para retirar la cabecera:

cabeceras exteriores delanteros y de la segunda fila

Tire de la cabecera hacia arriba hasta el tope. A continuación, pulse el botón de liberación, tire de la cabecera hacia arriba y sáquelo.

Cabeceras central de la segunda y tercera filas

Tire de la cabecera hacia arriba hasta el tope. A continuación, presione los botones de liberación ubicados en ambas patas al mismo tiempo y tire de la cabecera hacia arriba y hacia fuera.

Para volver a montar la cabecera:

Introduzca las patas en su sitio y ajuste la cabecera a la altura correcta mientras pulsa los botones de liberación. Tire hacia arriba de la cabecera para asegurarse de que está bloqueado.

» Desmontaje y montaje de las cabeceras

ADVERTENCIA

La falta de cabeceras o su instalación incorrecta en los asientos puede causar lesiones graves en caso de accidente.

Asegúrese de montar de nuevo las cabeceras antes de iniciar la marcha.

■ Plegado de las cabeceras exteriores de la tercera fila

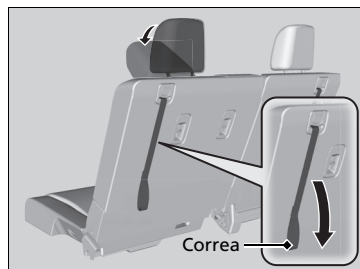

Los pasajeros que ocupan un asiento de la tercera fila deben colocar la cabecera en posición vertical antes de que el vehículo inicie la marcha.

Para plegar la cabecera:

Tire de la correa.

Para devolver la cabecera a la posición vertical:

Tire hacia arriba de la cabecera y presione hacia atrás hasta que se enganche.

Mantenga una postura adecuada

Una vez que todos los ocupantes han ajustado sus asientos y cabeceras, y se han abrochado los cinturones de seguridad, es fundamental que continúen sentados con la espalda recta bien apoyada en el respaldo y los pies en el suelo hasta que el vehículo estacione en un lugar seguro con el motor apagado.

Sentarse incorrectamente puede incrementar las posibilidades de que se produzcan lesiones en caso de colisión. Por ejemplo, si un ocupante se agacha, se tumba, se gira hacia los lados, se sienta hacia delante, se inclina hacia adelante o hacia los lados o levanta uno o los dos pies del suelo, aumentan en gran medida las posibilidades de que sufra lesiones en caso de colisión.

Además, un ocupante colocado incorrectamente en el asiento delantero puede sufrir lesiones graves o mortales en caso de colisión al golpearse con partes interiores del vehículo o por el impacto del airbag al inflarse.

▶▶ Mantenga una postura adecuada

ADVERTENCIA

Sentarse incorrectamente o mal colocado puede causar lesiones graves o mortales en una colisión.

Siéntese siempre con la espalda recta y bien apoyada en el respaldo y los pies en el piso.

Asientos traseros

■ Acceso a la tercera fila de asientos



Modelos con botón

Al presionar el botón del respaldo o del cojín del asiento, el respaldo del asiento exterior de la segunda fila se inclina hacia delante.

- El asiento completo se desliza hacia delante.

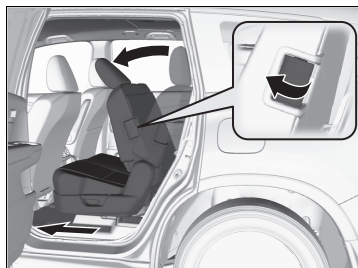

Modelos con palanca

Al tirar de la palanca en el lado del asiento, el respaldo del asiento exterior de la segunda fila se inclina hacia delante.

- El asiento completo se desliza hacia delante.

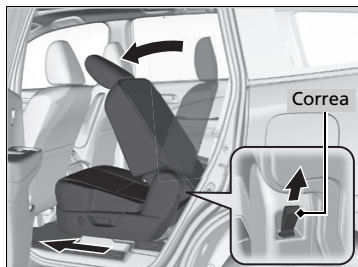

Todos los modelos

Al tirar de la correa, el respaldo también se inclina hacia delante.

►► Acceso a la tercera fila de asientos

⚠ ADVERTENCIA

Asegúrese de que los respaldos estén bien trabados antes de conducir.

Este botón se desactiva cuando el vehículo está en movimiento.

Al acceder a la tercera fila de asientos, tenga cuidado de no tropezar con el cinturón de seguridad de la segunda fila.

■ Plegado de la segunda fila de asientos

Pliegue por separado las partes izquierda y derecha de los asientos de la segunda fila para dejar espacio para el equipaje.

Modelos con asiento de tipo banqueta

1. Primero guarde el cinturón de seguridad central. Introduzca la hebilla en la ranura lateral del enganche de anclaje.
2. Retraiga el cinturón de seguridad hacia el soporte del techo.
 - ❑ **Cinturón de seguridad con anclaje desmontable** P. 42
3. Baje la cabecera central a su posición más baja. Vuelva a colocar el reposabrazos en el respaldo del asiento.

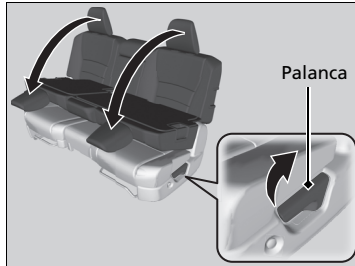

Todos los modelos

4. Tire hacia arriba de la palanca de ajuste del ángulo del respaldo.

Para devolver el asiento a su posición original, tire hacia arriba del respaldo hasta colocarlo en posición vertical.

▶▶ Plegado de la segunda fila de asientos

Asegúrese de que el respaldo plegado no presione contra el asiento del acompañante, ya que esto puede hacer que no funcionen correctamente los sensores de peso del acompañante.

❑ **Indicador de desactivación del airbag frontal del acompañante*** P. 58

Los asientos delanteros deben estar lo suficientemente hacia delante para no interferir con los asientos de la segunda fila al plegarlos.

Para bloquear el respaldo en vertical, empujelo hacia atrás hasta que quede bloqueado.

Asegúrese de que el respaldo, la cabecera y el cojín del asiento quedan firmemente bloqueados en su sitio antes de empezar a conducir.

Modelos con asiento de tipo banqueta

Asegúrese de que el cinturón de tres puntos central se vuelve a colocar en la ranura de sujeción.

* No disponible en todos los modelos

■ Plegado de la tercera fila de asientos

Pliegue por separado las partes izquierda y derecha de los asientos de la tercera fila para dejar espacio para el equipaje.

■ Para plegar el asiento

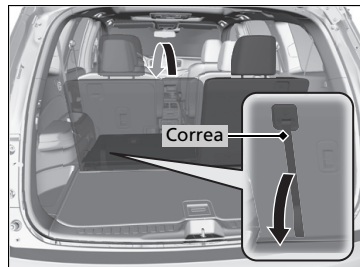

1. Tire completamente de la correa del respaldo.
 - La cabecera se inclina hacia abajo.
2. Empuje el respaldo hacia delante mientras tira de la correa.

■ Para volver a colocar el asiento a su posición original

1. Tire del respaldo hacia arriba mientras tira de la correa.
2. Tire de la cabecera hacia arriba hasta su posición original.

⌘ Plegado de la tercera fila de asientos

Asegúrese de que todos los objetos del maletero o los objetos que sobresalen hacia la tercera fila de asientos estén bien sujetos. Los objetos sueltos pueden salir despedidos hacia delante si se frena bruscamente.

⌘ Para volver a colocar el asiento a su posición original

Asegúrese de que el respaldo y la cabecera quedan firmemente bloqueados en su sitio antes de empezar a conducir.

Reposabrazos

■ Utilización del reposabrazos delantero



Baje el reposabrazos.

■ Modelos con reposabrazos ajustable

Baje completamente hacia abajo el reposabrazos y, a continuación, tire de él hacia arriba hasta el ángulo deseado.

■ Uso de los reposabrazos de la segunda fila



Baje el reposabrazos.



Baje el reposabrazos ubicado en el respaldo central.

Luces interiores

Interruptores de las luces interiores

Modelos sin techo panorámico



■ ON

Las luces interiores se encienden independientemente de si el maletero y las puertas están abiertos o cerrados.

■ Activación por puertas

Las luces interiores se encienden en las situaciones siguientes:

- Cuando el maletero o alguna de las puertas está abierto.
- Al desbloquear la puerta del conductor.
- Cuando la modalidad de alimentación se pasa a VEHÍCULO APAGADO (BLOQUEO).

■ OFF

Las luces interiores permanecen apagadas independientemente de que el maletero o las puertas estén abiertas o cerradas.

Modelos con techo panorámico

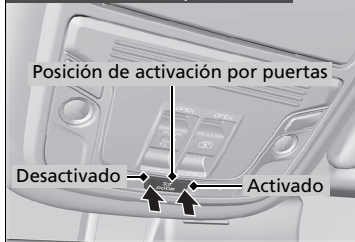

Interruptores de las luces interiores

En la posición de activación por la posición de las puertas, las luces interiores reducen su intensidad hasta apagarse 30 segundos después de haber cerrado las puertas.

Las luces se apagan transcurridos 30 segundos en las siguientes situaciones:

- Cuando se desbloquea la puerta del conductor pero no se abre.
- Cuando se pasa la modalidad de alimentación a VEHÍCULO APAGADO (BLOQUEO) pero no se abre ninguna puerta.

Se puede cambiar el temporizador de luz interior.

➤ Funciones personalizadas P. 369

Las luces interiores se apagan inmediatamente en las situaciones siguientes:

- Cuando se bloquea la puerta del conductor.
- Cuando se cierra la puerta del conductor en el modo ACCESORIOS.
- Cuando se pasa la modalidad de alimentación a CONTACTO.

Si deja abierta cualquiera puerta o la compuerta trasera en la modalidad VEHÍCULO APAGADO (BLOQUEO), las luces interiores se apagan transcurridos 15 minutos aproximadamente.

Para evitar que la batería se agote, no deje la luz interior encendida durante mucho tiempo cuando el motor o sistema eléctrico esté apagado.

■ Luces de lectura

Modelos sin techo panorámico



Modelos con techo panorámico



■ Delante

Las luces de lectura se pueden encender y apagar pulsando los botones o cristales.

» Luces de lectura

Modelos sin techo panorámico

Cuando el interruptor de la luz interior delantera está en la posición de activación de las puertas y alguna de las puertas esté abierta, la luz de lectura delantera no se apagará al pulsar el cristal.

Modelos sin techo panorámico

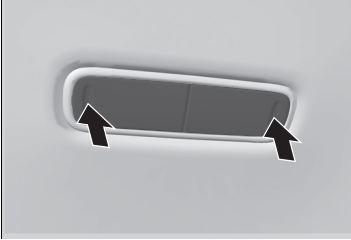

Modelos con techo panorámico

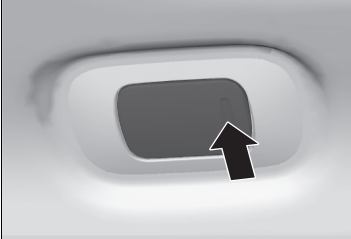

■ Segunda y tercera filas

Las luces de lectura se pueden encender y apagar pulsando el cristal cuando el interruptor de luces interiores delantero está en la posición de activación por puertas.

☒ Luces de lectura

Cuando el interruptor de la luz interior delantera está en la posición de activación de las puertas y alguna de las puertas esté abierta, la luz de lectura trasera no se apagará al pulsar el cristal.

■ Luz del maletero

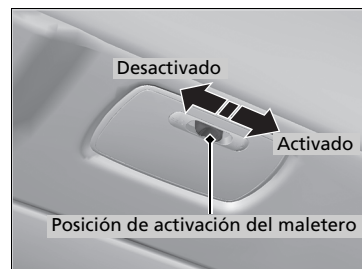

■ ON

La luz del techo se enciende independientemente de si las puertas están abiertas o cerradas.

■ Maletero activado

La luz se enciende al abrir el maletero y se apaga al cerrarlo.

■ OFF

La luz permanece apagada aunque se abra el maletero.

Elementos auxiliares interiores

■ Guantera

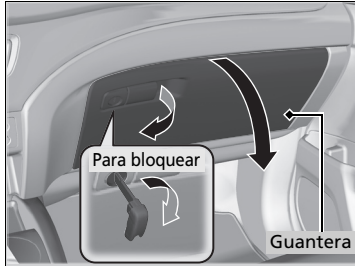

Tire de la palanca para abrir la guantera.

La guantera se puede bloquear con la llave integrada.

☒ Guantera

⚠ ADVERTENCIA

La guantera abierta puede causar graves lesiones al acompañante en caso de colisión, aunque el acompañante viaje con el cinturón de seguridad puesto.

Mantenga siempre cerrada la guantera mientras circula.

■ Compartimento de la consola

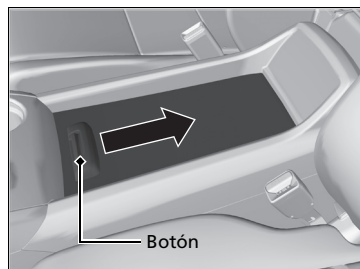

Para abrir el compartimento de la consola, presione el botón para desbloquear la tapa y luego deslícela hacia atrás.

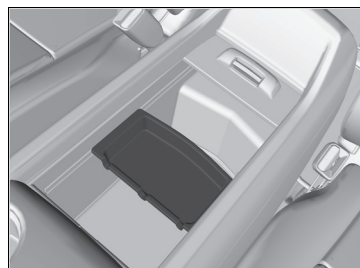

■ Bandeja de la consola

Deslice la bandeja cuando utilice el compartimento de la consola.

■ Portabebidas

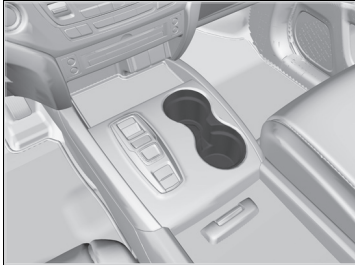

Delante

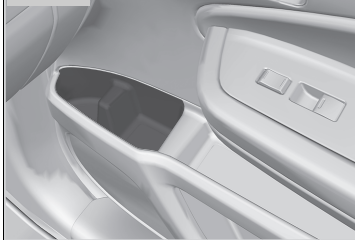

Detrás

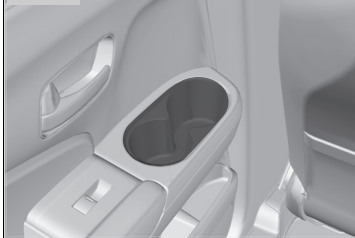

■ Portabebidas de los asientos delanteros

Se encuentran en la consola, entre los asientos delanteros.

■ Portabebidas laterales de las puertas

Están situados en los bolsillos laterales de las puertas delanteras y traseras.

☒ Portabebidas

AVISO

Las salpicaduras dañan la tapicería, la moqueta y los componentes eléctricos del habitáculo.

Tenga cuidado al utilizar los portabebidas. Los líquidos calientes pueden causarle quemaduras.

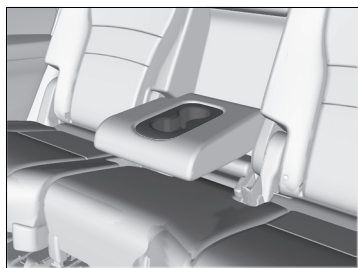

■ **Portabebidas del asiento tipo banqueta de la segunda fila de asientos***

Despliegue el reposabrazos para utilizar los portabebidas de los asientos traseros.

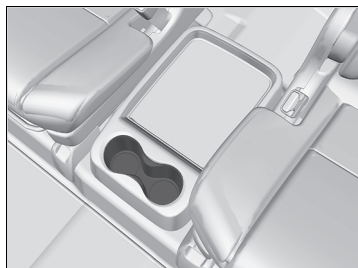

■ **Portabebidas del asiento tipo capitán de la segunda fila de asientos***



■ **Portabebidas de la tercera fila de asientos**

■ Tomas de alimentación de accesorios

Las tomas de alimentación de accesorios pueden usarse cuando la modalidad de alimentación está en ACCESORIOS o CONTACTO.

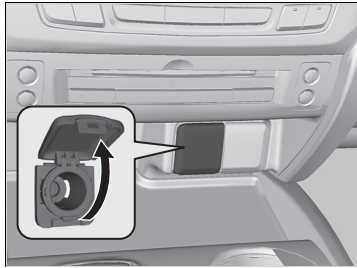

■ Panel de la consola*

Abra la tapa y la cubierta para usarla.

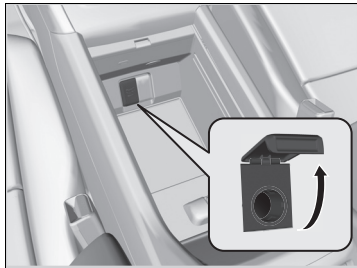

■ Compartimento de la consola

Tire de la manija y abra la cubierta para usarla.

☒ Tomas de alimentación de accesorios

No introduzca elementos calefactores como encendedores de tipo automoción.

Puede sobrecalentar la toma de alimentación.

Las tomas de corriente para accesorios están diseñadas para proporcionar tensión a aparatos de 12 voltios CC con una potencia nominal máxima de 180 vatios (15 amperios).

Para evitar la descarga de la batería, utilice la toma de alimentación con el sistema de alimentación en marcha.

Si la toma de corriente de accesorios no se usa, cierre la tapa para evitar la entrada de objetos extraños pequeños.

* No disponible en todos los modelos

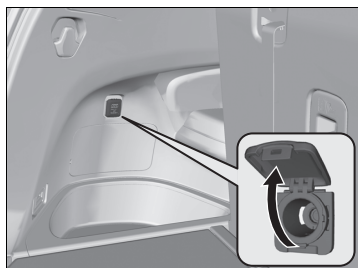

■ Maletero*

Abra la tapa para utilizarla.

■ Toma de alimentación de CA*

La toma de alimentación de CA se puede utilizar cuando el motor está en marcha.

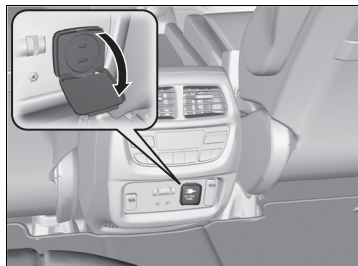

Abra la tapa para utilizarla. Enchufe el aparato ligeramente, gírelo 90° hacia la derecha y luego empujelo hasta el fondo.

►► Toma de alimentación de CA*

AVISO

No utilice la toma de alimentación de CA con aparatos eléctricos que requieren una alta potencia de pico inicial, como televisores de tubos de rayos catódicos, refrigeradores, bombas eléctricas, etc. No es adecuada para dispositivos que procesan datos precisos, como equipos médicos, o que requieran una alimentación extremadamente estable, como mantas eléctricas controladas por microordenador, lámparas de sensor táctil, etc.

La toma de alimentación de CA está diseñada para alimentar aparatos de hasta 115 voltios con una potencia nominal de 150 vatios o menos.

El uso continuado de un aparato o dispositivo eléctrico que supere estos valores puede ocasionar daños en el mismo.

Si la toma de alimentación de CA no se usa, cierre la tapa para evitar la entrada de objetos extraños pequeños.

■ Cargador inalámbrico*

Para usar el cargador inalámbrico, la modalidad de alimentación debe estar en ACCESORIOS o CONTACTO.

Cargue un dispositivo compatible en el área indicada con la marca  como procede:

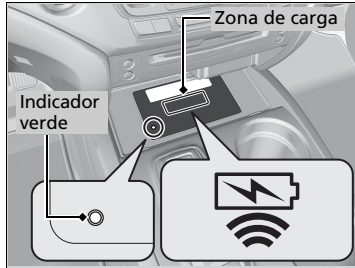

1. Coloque el dispositivo que desea cargar en la zona de carga.
 - El sistema empezará a cargar el dispositivo automáticamente y se encenderá el indicador verde.
 - Asegúrese de que el dispositivo sea compatible con el sistema y que esté colocado con la cara cargable en el centro de la zona de carga.
2. Cuando la carga se haya completado, el indicador verde se apagará.
 - Si el dispositivo no está colocado correctamente en el área de carga, el testigo verde parpadeará.

☒ Cargador inalámbrico*

Para un uso seguro:

- Quite siempre los objetos de metal de la base de carga antes de cargar el dispositivo.
- No abra la carcasa del cargador.
- No use el cargador si no funciona bien. Póngase en contacto con su concesionario.

⚠ PRECAUCIÓN

Los objetos metálicos entre la base de carga y el dispositivo a cargarse se calentarán y pueden producir quemaduras.

- Quite siempre los objetos extraños de la base de carga antes de cargar el dispositivo.
- Asegúrese de que la superficie esté limpia y de polvo y otras partículas antes de cargar.
- No derrame líquidos (es decir agua, bebidas, etc.) en el cargador ni en el dispositivo.
- No use aceite, grasa, alcohol, bencina ni disolvente para limpiar la base de carga.
- No cubra el sistema con toallas, piezas de ropa u otros objetos durante la carga, etc.
- Evite rociar con aerosoles que puedan entrar en contacto con la superficie de la base de carga.

* No disponible en todos los modelos

■ **Si la carga no empieza**

Lleve a término una de las soluciones de la tabla siguiente.

Indicador	Causa	Solución
Parpadeo lento	Hay algún obstáculo entre la zona de carga y el dispositivo.	Quite los obstáculos.
	El dispositivo no se encuentra dentro de la zona de carga.	Mueva el dispositivo al centro del área de carga donde se encuentra  .
Parpadeo rápido	El cargador inalámbrico no funciona correctamente.	Apague el vehículo y vuelva a encenderlo otra vez. Si el testigo sigue parpadeando, póngase en contacto con un concesionario.

» Cargador inalámbrico*

Modelos de Oriente Medio y México



Riesgo de quemadura:

Los objetos de metal colocados entre la base y el dispositivo podrían calentarse.

Mediante la pantalla del sistema de audio/información, puede desactivar la función de cargador inalámbrico.

🔧 **Funciones personalizadas** P. 369

Este sistema consume mucha energía. No utilice el sistema durante mucho tiempo cuando el motor no funcione. Puede reducir la carga de la batería, dificultando el arranque del motor.

Al usar el cargador inalámbrico, compruebe el manual del usuario incluido con el dispositivo compatible que desea cargar.

AVISO

No coloque ningún dispositivo de grabación magnético ni máquinas de precisión dentro de la zona de carga mientras se esté cargando.

El efecto magnético puede hacer que se pierdan los datos de tarjetas como las tarjetas de crédito. Además, las máquinas de precisión como los relojes pueden funcionar mal.

☒ Cargador inalámbrico *

Las marcas "Qi" y  son marcas comerciales registradas propiedad de Wireless Power Consortium (WPC).

En los casos siguientes, puede que la carga se detenga o no se inicie:

- El dispositivo ya está completamente cargado.
- La temperatura del dispositivo es extremadamente alta durante la carga.
- Se encuentra en un lugar que emite ruidos o ondas electromagnéticas potentes, como una emisora de televisión, una planta de energía eléctrica o una gasolinera.

Es posible que un dispositivo no se cargue si el tamaño o la forma de su lado de carga no son adecuados para usarse con la zona de carga.

No todos los dispositivos son compatibles con el sistema.

Durante la fase de carga, es normal que la zona de carga y el dispositivo se calienten.

La carga se puede interrumpir brevemente si:

- Todas las puertas y la compuerta están cerradas, para evitar interferencias con el funcionamiento adecuado del sistema de acceso sin llave.
- Se altera la posición del dispositivo.

No cargue más de un dispositivo a la vez en una zona de carga.

* No disponible en todos los modelos

■ Encendedor de cigarrillos*



Empuje el encendedor y espere a que salga.

■ Cenicero*



■ Para retirar el cenicero

El cenicero que encaja en el portabebidas delantero es extraíble.

⌘ Encendedor de cigarrillos*

No mantenga presionado el encendedor, ya que puede sobrecalentarse.

⌘ Cenicero*

Para evitar un posible incendio y dañar el vehículo, utilice el cenicero solamente para desechar cigarrillos y puros.

■ Ganchos para ropa

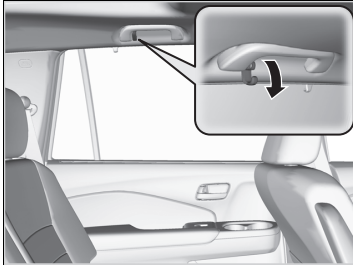

Hay un gancho para ropa en ambos jaladeras traseros. Tire de él hacia abajo para utilizarlo.

☒ Ganchos para ropa

Los ganchos para ropa no están destinados a sujetar objetos grandes ni pesados.

■ Compartimento para gafas de sol



Para abrir el compartimento para gafas de sol, oprima y suelte sobre la zona marcada. Para cerrar, oprima hasta que se enganche.

En este compartimento se pueden guardar gafas de sol y otros objetos de pequeño tamaño.



■ Espejo de conversación*

El compartimento para gafas de sol incluye un espejo. Abra completamente el compartimento para gafas de sol y luego presiónelo hacia atrás hasta el primer bloqueo.

Puede utilizar el espejo para mirar hacia los asientos traseros.

☒ Compartimento para gafas de sol

Mantenga cerrado el compartimento para las gafas mientras circule, salvo para acceder a los objetos guardados en él.

■ Viseras integrados*

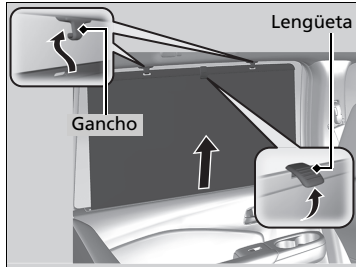

Tire de la lengüeta y enrole todo el techo solar.
Utilice los ganchos para colgarlo.

▣ Viseras integrados*

Utilice los techos solares solo cuando las ventanas están completamente cerradas. El uso del techo solar cuando hay una ventanilla abierta puede hacer que éste se suelte y salga volando, lo que puede dañar a quien esté sentado junto a la ventanilla.

* No disponible en todos los modelos

■ Asientos térmicos delanteros*



La modalidad de alimentación debe estar en CONTACTO para utilizar los asientos térmicos.

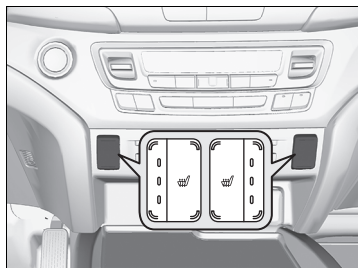

Pulse el botón del asiento térmico:

Una vez: Ajuste alto (tres indicadores encendidos)

Dos veces: Ajuste medio (dos indicadores encendidos)

Tres veces: El ajuste bajo (un indicador encendido)

Cuatro veces: Desactivado (ningún indicador encendido)

Cuando se enciende el modo de alimentación después de haberlo apagado, se mantiene el ajuste anterior de los asientos térmicos delanteros.

▣ Asientos térmicos delanteros*

⚠ ADVERTENCIA

Es posible sufrir quemaduras al utilizar los asientos térmicos.

Las personas con sensibilidad térmica reducida (por ejemplo, personas que sufren diabetes, lesiones del sistema nervioso en extremidades inferiores o parálisis) o con la piel sensible no deben utilizar los asientos térmicos.

No utilice los asientos térmicos, ni siquiera en el ajuste bajo, con el motor apagado. De lo contrario, la batería puede descargarse y hacer que el motor tenga problemas de arranque.

Pasado cierto periodo de tiempo, la potencia de los asientos térmicos se irá reduciendo nivel a nivel hasta que se apaguen. El tiempo transcurrido varía según el ambiente interior.

■ Calentadores y ventilación de los asientos delanteros*



El modo de potencia debe estar en CONTACTO para utilizar los asientos térmicos y la ventilación.

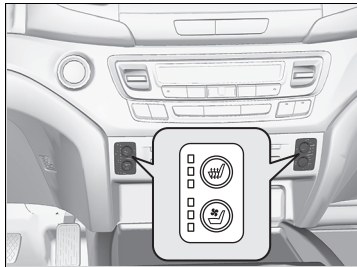

Pulse el botón del calentador o la ventilación del asiento:

Una vez: Ajuste alto (tres indicadores encendidos)

Dos veces: Ajuste medio (dos indicadores encendidos)

Tres veces: El ajuste bajo (un indicador encendido)

Cuatro veces: Desactivado (ningún indicador encendido)

Cuando se enciende el modo de alimentación después de haberlo apagado, se mantiene el ajuste anterior de los asientos térmicos delanteros y la ventilación.

☒ Calentadores y ventilación de los asientos delanteros*

⚠ ADVERTENCIA

Es posible sufrir quemaduras al utilizar los asientos térmicos.

Las personas con sensibilidad térmica reducida (por ejemplo, personas que sufren diabetes, lesiones del sistema nervioso en extremidades inferiores o parálisis) o con la piel sensible no deben utilizar los asientos térmicos.

No utilice los calentadores ni la ventilación de los asientos, ni siquiera en el ajuste bajo, con el motor apagado. De lo contrario, la batería puede descargarse y hacer que el motor tenga problemas de arranque.

Pasado cierto periodo de tiempo, la potencia de los asientos térmicos se irá reduciendo nivel a nivel hasta que se apaguen. El tiempo transcurrido varía según el ambiente interior.

* No disponible en todos los modelos

■ Calentadores de los asientos exteriores de la segunda fila *



La modalidad de alimentación debe estar en CONTACTO para utilizar los asientos térmicos.

No existe calefacción en el asiento trasero central.

Pulse el botón del asiento térmico:

Una vez: Ajuste alto (tres indicadores encendidos)

Dos veces: Ajuste medio (dos indicadores encendidos)

Tres veces: El ajuste bajo (un indicador encendido)

Cuatro veces: Desactivado (ningún indicador encendido)

►► Calentadores de los asientos exteriores de la segunda fila *

⚠ ADVERTENCIA

Es posible sufrir quemaduras al utilizar los asientos térmicos.

Las personas con sensibilidad térmica reducida (por ejemplo, personas que sufren diabetes, lesiones del sistema nervioso en extremidades inferiores o parálisis) o con la piel sensible no deben utilizar los asientos térmicos.

No utilice los asientos térmicos, ni siquiera en el ajuste bajo, con el motor apagado. De lo contrario, la batería puede descargarse y hacer que el motor tenga problemas de arranque.

Tras cierto periodo de tiempo, la potencia de los asientos térmicos traseros se irá reduciendo automáticamente nivel a nivel hasta que se apaguen. El tiempo transcurrido varía según el ambiente interior.

■ Volante térmico*

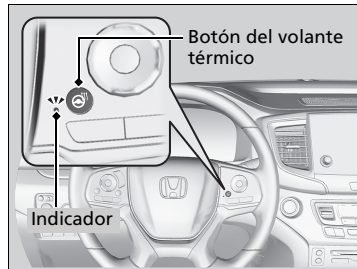

La modalidad de alimentación debe estar en CONTACTO para utilizar el volante térmico.

Pulse el botón en el lado derecho del volante.

Cuando alcance una temperatura agradable, pulse el botón de nuevo para desactivarlo.

El volante térmico se desactiva cada vez que arranca el motor, incluso si lo dejó activado la última vez que utilizó el vehículo.

☒ Volante térmico*

No utilice el volante térmico de forma continua cuando el motor esté apagado. De lo contrario, la batería puede descargarse y hacer que el motor tenga problemas de arranque.

■ Anclajes de amarre

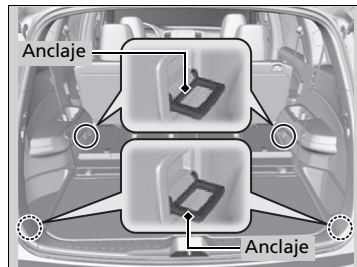

Los anclajes de amarre en el suelo del maletero se pueden utilizar para instalar una red para sujetar objetos.

* No disponible en todos los modelos

■ Ganchos para el equipaje

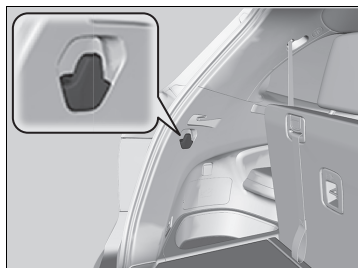

Los ganchos de equipaje de ambos lados de la zona de equipaje se pueden utilizar para colgar elementos ligeros.

▣ Ganchos para el equipaje

Los objetos pesados pueden dañar el gancho. Asegúrese de que los objetos que cuelgue de este gancho pesen menos de 3 kg.

Distribuya el equipaje uniformemente por el piso del maletero, colocando los bultos más pesados en la parte inferior y lo más hacia delante que sea posible.

■ Área de almacenamiento debajo del piso

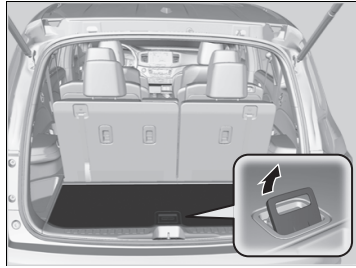

Tire de la manija para abrir la tapa del piso del maletero.

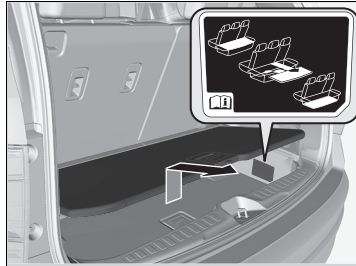

■ Almacenamiento de objetos con la tapa en la posición baja

Esto resulta conveniente para guardar objetos altos.

1. Tire de la manija y abra la tapa.
2. Tire de la tapa hasta que se desenganche de las varillas de apoyo.

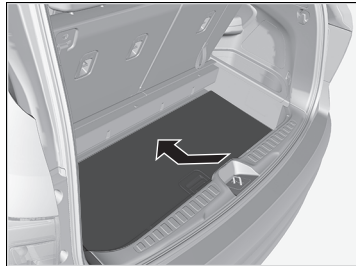

3. Empuje el extremo más distante de la tapa hacia abajo, hasta la parte inferior del área de almacenamiento debajo del piso y, a continuación, baje el otro extremo.

☒ Almacenamiento de objetos con la tapa en la posición baja

La tapa se puede voltear y colocarse en una posición alta o baja. Esto permite almacenar objetos sucios o que puedan dañar el revestimiento de moqueta de la tapa.

Uso del aire acondicionado automático

El sistema de aire acondicionado automático mantiene la temperatura interior seleccionada. El sistema también selecciona la mezcla adecuada de aire calentado o enfriando, que subirá o bajará lo más rápidamente posible la temperatura interior según su preferencia

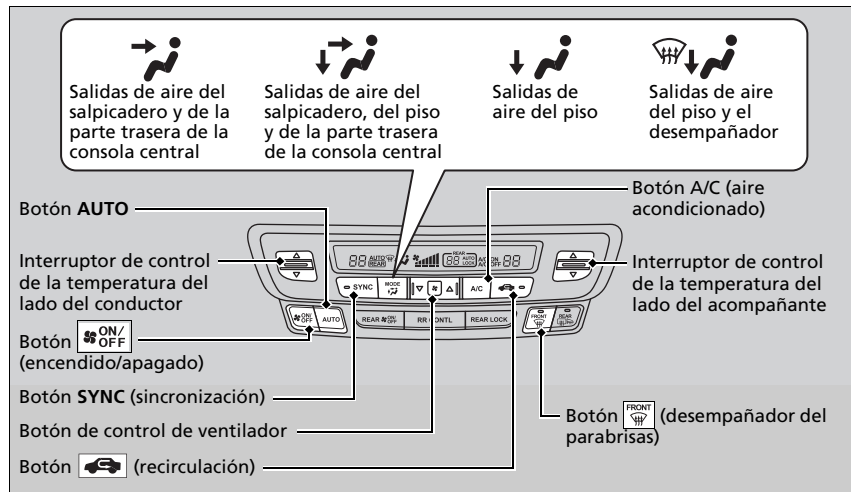

Utilice el sistema con el motor en marcha.

1. Pulse el botón **AUTO**.
2. Ajuste la temperatura interior utilizando los interruptores de control de temperatura del conductor o del acompañante.
3. Pulse el botón **ON/OFF** para cancelar.

Uso del aire acondicionado automático

Si se pulsa algún botón cuando se está utilizando el sistema de aire acondicionado en modo automático, tendrá prioridad la función correspondiente al botón pulsado.

Se apagará el indicador **AUTO**, pero las funciones no relacionadas con el botón pulsado seguirán regulándose automáticamente.

Modelos con parada automática en ralentí

Durante las paradas automáticas en ralentí, el aire acondicionado se suspende y solo permanece activo el ventilador.

Si no desea que se suspenda el aire acondicionado, pulse el botón de parada automática en ralentí **OFF** para cancelar la parada en ralentí.

Para evitar que entre aire frío del exterior, es posible que el ventilador funcione a velocidad baja durante un tiempo después de pulsar el botón **AUTO**.

Si el interior está muy caliente, puede enfriarlo más rápidamente abriendo parcialmente las ventanillas, seleccionando la modalidad automática en el sistema y ajustando una temperatura más baja. Cambie la modalidad de aire exterior a la modalidad de recirculación hasta que baje la temperatura.

Cuando se ajusta la temperatura en los límites mínimo o máximo, se muestra **Lo** o **Hi**.

■ Cambio entre modo de recirculación y modo de aire exterior

Pulse el botón  y cambie el modo en función de las condiciones ambientales.

Modo de recirculación (indicador encendido): Recircula el aire del interior del vehículo a través del sistema.

Modo de aire exterior (indicador apagado): Mantiene la ventilación del exterior. En condiciones normales, mantenga el sistema en modo de aire exterior.

■ Deshielo de parabrisas y ventanillas

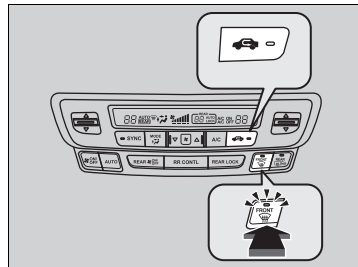

Al pulsar el botón  se activa el sistema de aire acondicionado, que cambia automáticamente al modo de aire exterior.

Pulse de nuevo el botón  para apagarlo; el sistema regresará al ajuste anterior.

►► Uso del aire acondicionado automático

Al pulsar el botón  **ON/OFF**, se enciende o apaga el sistema de aire acondicionado. Al activarse, el sistema regresa a su última selección.

►► Deshielo de parabrisas y ventanillas

Por su seguridad, compruebe que tenga una buena visibilidad a través de todos los cristales antes de iniciar la marcha.

No ajuste la temperatura cerca del límite superior o inferior. Cuando el aire frío entra en contacto con el parabrisas, el exterior del parabrisas se puede empañar.



Si las ventanillas laterales se empañan, ajuste las salidas de aire para que el aire llegue a ellas.

Modelos con parada automática en ralentí

Si pulsa el botón  durante la parada automática en ralentí, el motor se arranca de nuevo automáticamente.

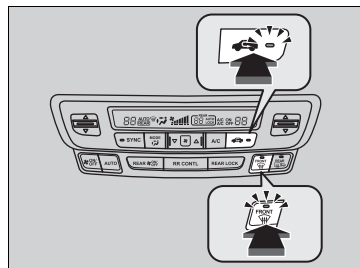
■ Para desempañar los cristales rápidamente



1. Pulse el botón .
2. Pulse el botón .

▣ Para desempañar los cristales rápidamente

Tras desempañar los cristales, cambie al modo de aire exterior. Si mantiene el sistema en modo de recirculación, se pueden empañar los cristales por la humedad. Esto reduce la visibilidad.

Modo de sincronización

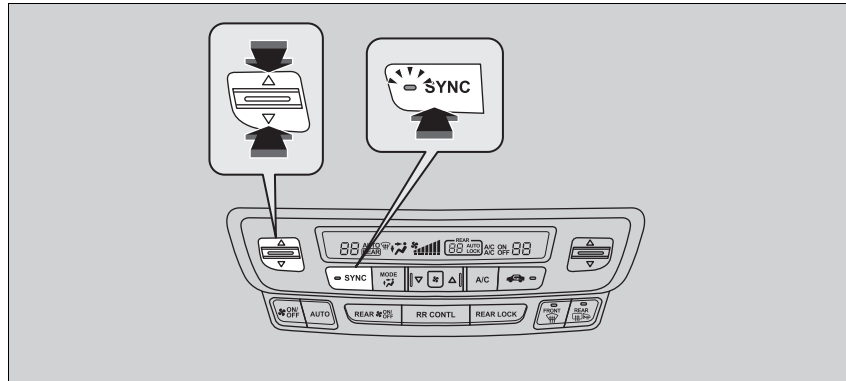

En modo de sincronización es posible ajustar la misma temperatura en el lado del conductor, el lado del acompañante y los asientos traseros.

1. Pulse el botón **SYNC**.
 - El sistema cambiará al modo de sincronización.
2. Ajuste la temperatura con el interruptor de control de temperatura del lado del conductor.

Pulse el botón **SYNC** para desactivar el modo de sincronización.

Modo de sincronización

Al pulsar el botón , el sistema cambia al modo de sincronización.

Cuando el sistema se encuentra en modo de sincronización desactivado, la temperatura del conductor, del acompañante y de los asientos traseros se puede ajustar por separado.

Sistema de aire acondicionado trasero

■ Uso del sistema de aire acondicionado trasero desde el panel delantero

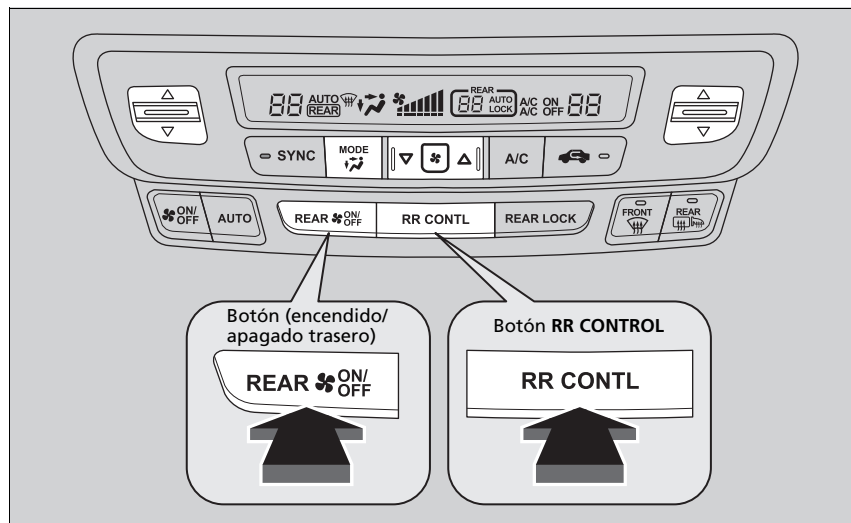

Utilice el sistema cuando el motor esté en marcha y el sistema de aire acondicionado en funcionamiento.

1. Pulse el botón **REAR** **ON/OFF** (encendido/apagado trasero).
2. Pulse el botón **RR CONTROL**.
 - El sistema cambia al modo de control trasero durante 10 segundos. Aparece **REAR** en la pantalla.
3. Pulse el botón **AUTO**.
 - El sistema trasero cambia a la modalidad AUTO.
 - El sistema ajusta automáticamente la velocidad del ventilador y los niveles de flujo de aire para mantener la temperatura trasera definida. Cambie la temperatura si es necesario.
4. Para apagar el sistema de aire acondicionado trasero, pulse el botón **ON/OFF** (encendido/apagado trasero).

► Sistema de aire acondicionado trasero

Aparece **LOCK** en el panel de control trasero mientras el bloqueo trasero está activado.

Si se activa el bloqueo trasero en modo SYNC, el panel de control trasero se desactiva. Aparece **LOCK SYNC** en el panel de control trasero.

► Uso del sistema de aire acondicionado trasero desde el panel delantero

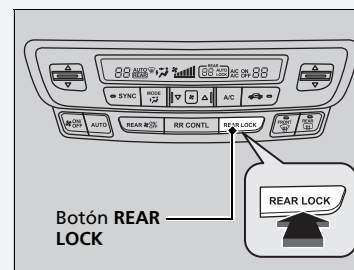

Pulse el botón **REAR LOCK** para activar o desactivar el modo de bloqueo trasero.

Cuando se activa el modo de bloqueo trasero, el panel de control trasero queda desactivado.

► **REAR LOCK** aparece en la pantalla.

Modelos con parada automática en ralentí

Cuando el ventilador trasero está en la velocidad máxima, la parada automática en ralentí no se activa.

► Es posible que la parada automática en ralentí no se active bajo otras condiciones con el sistema de aire acondicionado en uso.

■ Uso del sistema de aire acondicionado trasero desde el panel trasero

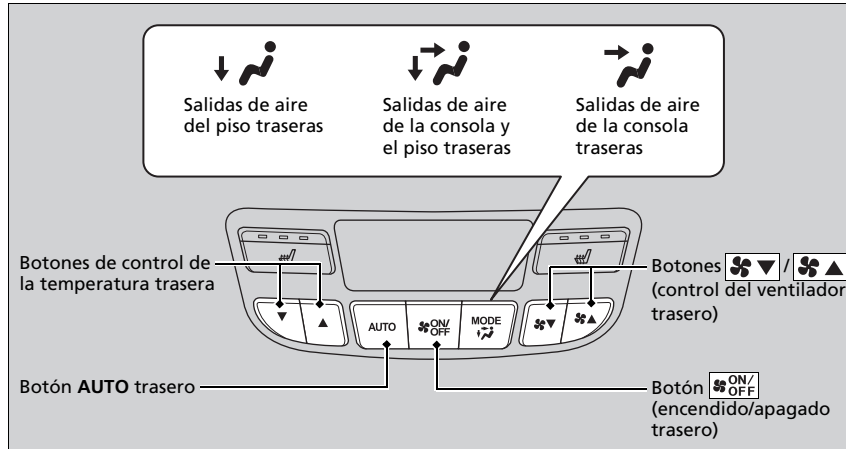

►► Uso del sistema de aire acondicionado trasero desde el panel trasero

Cuando el botón **REAR LOCK** del panel de control delantero está apagado, la temperatura del compartimento de pasajeros trasero se puede controlar de forma independiente.

Utilice el sistema cuando el motor esté en marcha y el sistema de aire acondicionado en funcionamiento.

1. Pulse el botón **ON/OFF** (encendido/apagado trasero).
2. Pulse el botón **AUTO** trasero.
3. Ajuste la temperatura interior con el botón control de la temperatura trasera.
4. Para desactivar el sistema de acondicionado trasero, pulse el botón **ON/OFF**.

Sensores de aire acondicionado automático

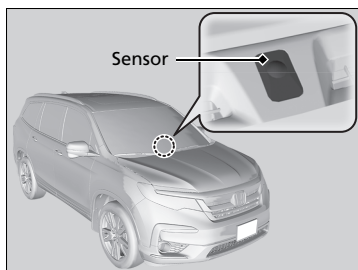

El sistema de aire acondicionado automático está equipado con sensores. No los tape ni vierta líquidos sobre ellos.

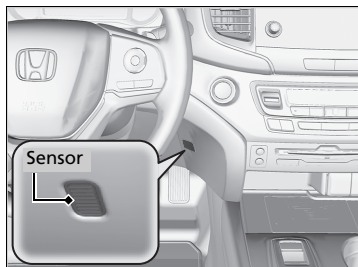

Funciones

En este capítulo se describe cómo manejar las funciones tecnológicas.



Sistema de audio

Información acerca del sistema de audio..	244
Puertos USB	245
Toma de entrada auxiliar	246
Protección antirrobo del sistema de audio* ..	247
Botones del control remoto de audio ...	248

Funcionamiento básico del sistema de audio

250

Mensajes de error de la unidad de audio

Reproductor de CD*	304
iPod/Unidad de memoria USB.....	306
Android/aplicaciones	308

Información general sobre el sistema de audio

CD recomendados*	309
iPod, iPhone, iPad y unidades de memoria USB compatibles	311
Información legal sobre Apple CarPlay*/Android Auto*	312
Acerca de las licencias de código abierto..	314
Información de licencia	315

Sistema de entretenimiento trasero con Blu-ray/DVD*

320

Funciones personalizadas

369

Transceptor universal HomeLink®*

388

Sistema Bluetooth® HandsFreeLink®/teléfono de manos libres

391

CabinTalk*

414

* No disponible en todos los modelos

Información acerca del sistema de audio

El sistema de audio dispone de radio AM/FM. También puede reproducir CD De audio*, archivos WMA/MP3/AAC*, unidades de memoria USB, iPod, iPhone, iPad y dispositivos Bluetooth® devices.

Puede controlar el sistema de audio desde los botones y controles del panel, desde los controles remotos situados en el volante o desde los iconos de la interfaz de la pantalla táctil.

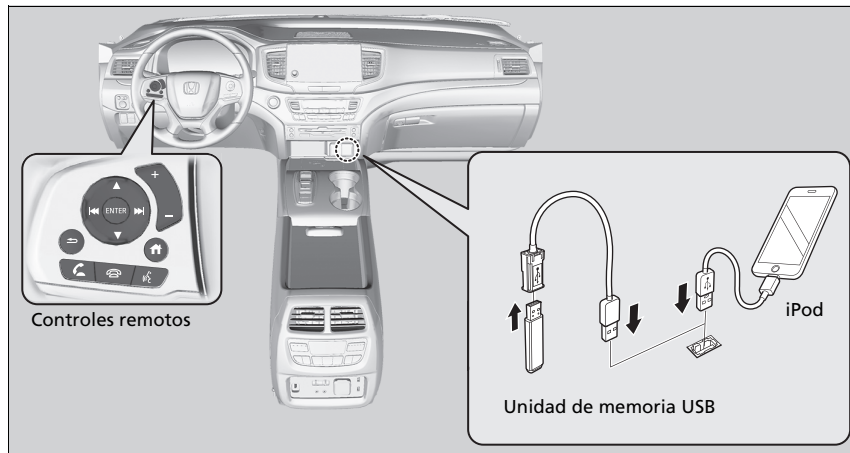

Información acerca del sistema de audio

Modelos con reproductor Blu-ray™ o CD

No es compatible con CD, DVD*1, discos Blu-ray*1 ni mini CD de 8 cm.

*1: Modelos con reproductor de CD

iPod, iPad, iPhone e iTunes son marcas comerciales de Apple Inc.

Tras ajustar la modalidad de alimentación en VEHÍCULO APAGADO, puede usar el sistema de audio durante hasta 30 minutos por ciclo de conducción o hasta que se abra la puerta del conductor.

No obstante, el que pueda seguir utilizando el sistema de audio dependerá del estado de la batería. El uso continuado de esta función podría agotar la batería.

Puertos USB

En el panel de la consola

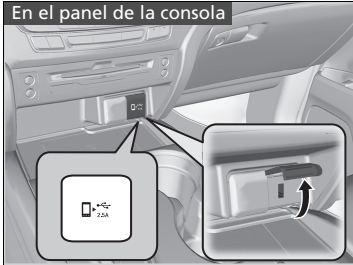

En el compartimento de la consola

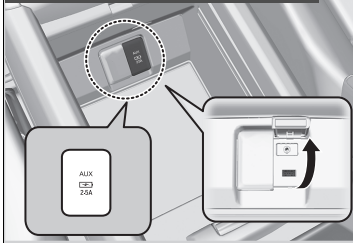

■ En el panel de la consola

El puerto USB (2,5 A) permite cargar dispositivos, reproducir archivos de audio y conectar teléfonos compatibles con Apple CarPlay* o Android Auto*.

- Para evitar problemas, asegúrese de usar un conector de Lightning certificado Apple MFi para Apple CarPlay*, y en el caso de Android Auto*, los cables USB deben tener la certificación de USB-IF de conformidad con el estándar USB 2.0.

■ En el compartimento de la consola

El puerto USB (2,5 A) es únicamente para cargar dispositivos.

►► Puertos USB

- No deje el iPod o la unidad de memoria USB en el vehículo. La luz solar directa y las altas temperaturas pueden dañarlo.
- Recomendamos usar un cable USB si va a conectar una memoria USB al puerto USB.
- No conecte el iPod o la unidad de memoria USB mediante un concentrador.
- No utilice dispositivos como lectores de tarjetas o discos duros, ya que el dispositivo o los archivos pueden resultar dañados.
- Le recomendamos hacer una copia de seguridad de sus datos antes de usar el dispositivo en el vehículo.
- Los mensajes que se muestran en la pantalla pueden variar según el modelo del dispositivo y la versión de software.

Carga USB

El puerto USB puede suministrar hasta 2,5 A de corriente. No genera 2,5A de salida a menos que un dispositivo lo solicite. Para obtener más detalles sobre el amperaje, lea el manual de instrucciones del dispositivo que necesita cargar.

En el compartimento de la consola

Este puerto es únicamente para cargar baterías. No podrá reproducir música, incluso si ha conectado un reproductor de música al mismo.

* No disponible en todos los modelos

En la parte trasera del compartimento de la consola

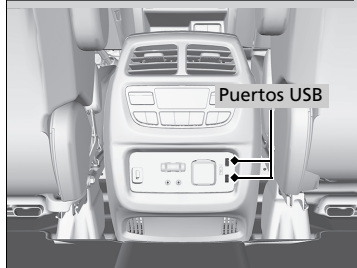

■ En la parte trasera del compartimento de la consola*

Los puertos USB (2,5 A) son únicamente para cargar dispositivos.

»» Puertos USB

En la parte trasera del compartimento de la consola

Estos puertos son únicamente para cargar baterías. No podrá reproducir música, incluso si conecta en ellos reproductores de música.

En ciertas condiciones, un dispositivo conectado al puerto puede inducir ruido en la radio que se está escuchando.

Toma de entrada auxiliar

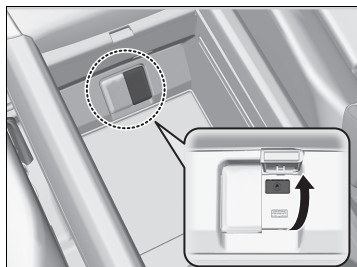

Utilice la toma para conectar dispositivos.

1. Abra la tapa.
2. Conecte un dispositivo a la toma de entrada con una miniclavija estéreo de 3,5 mm.
 - El sistema de audio pasa automáticamente al modo AUX.

»» Toma de entrada auxiliar

Para cambiar a otro modo o volver al modo AUX, seleccione el icono de fuente de audio.

No puede usar la toma de entrada auxiliar si sustituye el sistema de audio.

Protección antirrobo del sistema de audio *

El sistema de audio se desactiva cuando se desconecta de la fuente de alimentación, por ejemplo al desconectar la batería o cuando esta se agota. En determinadas circunstancias, el sistema puede mostrar una pantalla de introducción de código. Si ocurre esto, vuelva a activar el sistema de audio.

■ Reactivación del sistema de audio

1. Pase la modalidad de alimentación a CONTACTO.
2. Encienda el sistema de audio.
3. Mantenga pulsado el botón de alimentación del sistema de audio durante más de dos segundos.
 - ▶ El sistema de audio vuelve a activarse cuando la unidad de control de audio establece una conexión con la unidad de control del vehículo. Si la unidad de control no reconoce la unidad de audio, deberá acudir a un concesionario para hacer que verifiquen la unidad de audio.

Botones del control remoto de audio

Permite manejar el sistema de audio durante la conducción. La información se muestra en la interfaz de información al conductor.

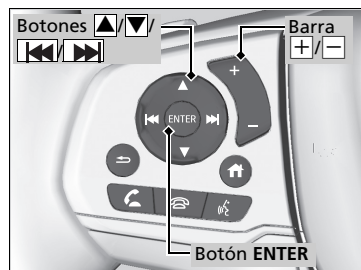

Barra (volumen)

Pulse : Para aumentar el volumen.

Pulse : Para disminuir el volumen.

► Botones del control remoto de audio

Algunos modos solo aparecen cuando se usa un dispositivo o un medio apropiado.

Dependiendo del dispositivo *Bluetooth*® que conecte, puede que algunas de las funciones no estén disponibles.

Pulse el botón (atrás) para regresar al comando anterior o cancelar el comando.



Pulse el botón (inicio) para volver a la pantalla de inicio de la interfaz de información del conductor.







Puede mostrar u ocultar los iconos del modo de audio o cambiar el orden de los iconos.

Mostrar/Ocultar App P. 131

Ordenar Aplicación P. 132

Botones  /  /  /  / **ENTER**

- Al seleccionar el modo de audio
Pulse  o  para seleccionar **Reproduciendo** en la pantalla de inicio de la interfaz de información del conductor y, a continuación, pulse el botón **ENTER**.

- Pulse**  o : Alterna los modos de audio como se indica a continuación:
Android Auto*/Apple CarPlay*→Sist. entr. tras.*→Ent. aux.→AM→Audio de *Bluetooth*®→
Lista repr. social→FM→My Honda Music→USB/iPod
- Al escuchar la radio
Pulse : Para seleccionar la emisora de radio presintonizada siguiente.
Pulse : Para seleccionar la emisora de radio presintonizada anterior.
- Al escuchar un CD*, iPod, unidad de memoria USB; My Honda Music o audio *Bluetooth*®
Pulse : Para saltar a la próxima canción.
Pulse : Para regresar al principio de la canción actual o a la canción anterior.

Funcionamiento básico del sistema de audio

Para usar el sistema de audio, la modalidad de alimentación debe estar en ACCESORIOS o CONTACTO.

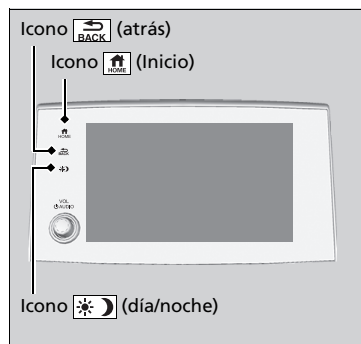

: Selecciónelo para ir a la pantalla de inicio.

Cambio de la pantalla P. 251

: Selecciónelo para regresar a la pantalla anterior cuando se muestre.



: Selecciónelo para cambiar el brillo de la pantalla del sistema de audio/información.

Seleccione una vez y elija o para realizar un ajuste.

► Cada vez que selecciona , el modo cambia entre día, noche y desactivado.

Pantalla del sistema de audio/información

Muestra el estado de audio y el fondo de pantalla. Esta pantalla permite acceder a diversas opciones de configuración.

■ Cambio de la pantalla

■ Uso de la pantalla de audio/información

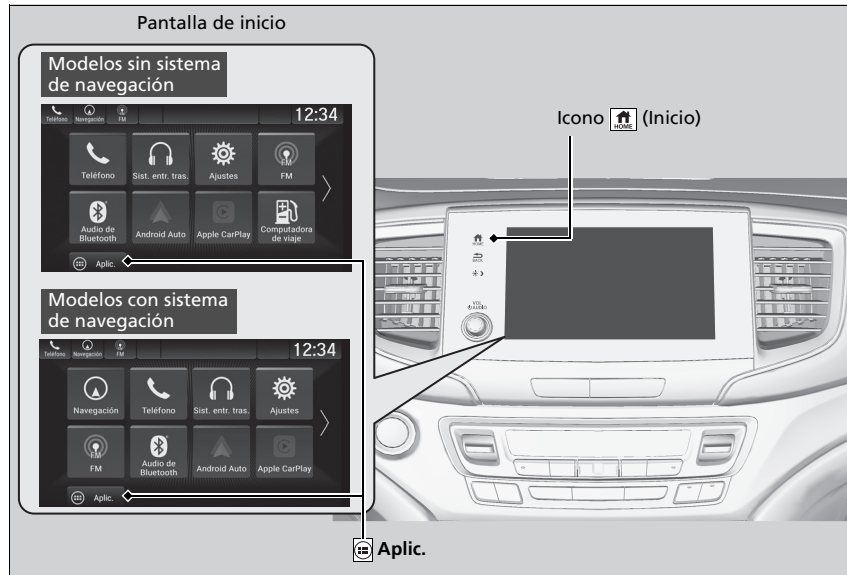

Seleccione  para ir a la pantalla de inicio.

Seleccione los siguientes iconos en la pantalla de inicio o tras seleccionar  **Aplic.**

►► Pantalla del sistema de audio/información

Funcionamiento de la pantalla táctil

- Utilice gestos simples (incluyendo tocar, deslizar y desplazar) para realizar ciertas funciones de audio.
- Algunos elementos pueden aparecer atenuados durante la conducción para evitar posibles distracciones.
- Podrá seleccionarlos cuando el vehículo esté parado o utilizando comandos de voz.
- El uso de guantes puede limitar o impedir la respuesta de la pantalla táctil.

Puede cambiar el ajuste de sensibilidad de la pantalla táctil.

► **Funciones personalizadas** P. 369

■ Teléfono

Muestra información del HFL/HFT.

➤ **Sistema Bluetooth® HandsFreeLink®/teléfono de manos libres** P. 391

■ Computadora de viaje

Muestra la información de la computadora de viajes.

- Pestaña **Recorrido actual**: Muestra información del viaje actual.
- Pestaña **Viaje A/Viaje B**: Muestra información de la ruta actual y de las tres rutas anteriores. La información se almacena cada vez que se restablece el viaje A/B.

Para restablecer el viaje A/B, seleccione **Rest.**

Para cambiar el ajuste de restablecimiento del viaje A/B, seleccione **Ajustes** y a continuación

Método de restabl. del viaje A o **Método de restabl. del viaje B**.

■ Reloj

Muestra el reloj.

■ FM/AM/CD*/USB/Audio de Bluetooth/Ent. aux./My Honda Music/Lista repr. social

Muestra información de cada canal de audio.

■ Ajustes

Permite acceder a la pantalla del menú de personalización.

➤ **Funciones personalizadas** P. 369

■ **Navigation***

Muestra la pantalla de navegación.

➤ **Consulte el manual del sistema de navegación**

■ **Apple CarPlay*/Android Auto***

Muestra **Apple CarPlay*** o **Android Auto***.

➤ **Apple CarPlay*** P. 297

➤ **Android Auto*** P. 300

■ **Mensajes**

Muestra la pantalla de mensajes de texto.

➤ **Sistema Bluetooth® HandsFreeLink®/teléfono de manos libres** P. 391

■ **CabinTalk***

Muestra la pantalla de **CabinTalk**.

➤ **CabinTalk*** P. 414

■ **Sist. entr. tras.***

Muestra la pantalla del sistema de audio trasero.

➤ **Sistema de entretenimiento trasero con Blu-ray/DVD*** P. 320

■ **Adm. de archivos**

Muestra la pantalla del administrador de archivos.

➤ **Adm. de archivos** P. 262

■ Configuración del fondo de pantalla

Puede cambiar, guardar y borrar el fondo de pantalla en la pantalla del sistema de audio/información.

■ Importar un fondo de pantalla

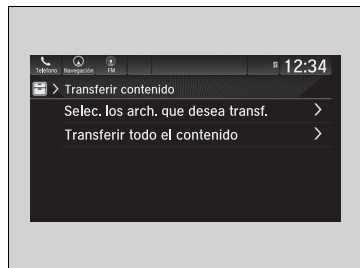
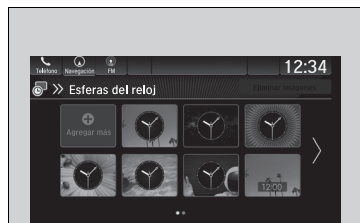

1. Conecte la unidad de memoria USB al puerto USB delantero.
 - ▶ **📁 Puertos USB** P. 245
2. Seleccione **Reloj**.
3. Seleccione **Ajustes**.
4. Seleccione **Esferas del reloj**.
5. Seleccione **Agregar más**.
 - ▶ Aparece la pantalla **Adm. de archivos**.
6. Importe la imagen que desee.
 - ▶ **📁 Cómo transferir un archivo** P. 262
 - ▶ Volverá a aparecer la pantalla **Esferas del reloj**.

►► Configuración del fondo de pantalla

El fondo de pantalla configurado en **Esferas del reloj** no se puede mostrar en la interfaz de información al conductor.

- El nombre de archivo debe tener menos de 255 caracteres.
- Los formatos de archivo de imagen que se pueden importar son BMP, GIF, JPEG, PNG o WebP.
- Si la unidad de memoria USB no tiene imágenes, aparecerá el mensaje **Sin datosSin datos**.

■ Seleccionar un fondo de pantalla

1. Seleccione **Reloj**.
2. Seleccione **Ajustes**.
3. Seleccione **Esferas del reloj**.
4. Seleccione el fondo que desee.
 - La vista previa aparece en la pantalla.
5. Seleccione **Guardar**.
 - Volverá a aparecer la pantalla del reloj.

■ Ver un fondo de pantalla una vez establecido

1. Seleccione .
2. Seleccione **Reloj**.

■ Borrar un fondo de pantalla

1. Seleccione **Reloj**.
2. Seleccione **Ajustes**.
3. Seleccione **Esferas del reloj**.
4. Seleccione **Eliminar imágenes**.
 - Aparece la pantalla **Adm. de archivos**.
5. Elimine una imagen.
 - **Cómo borrar un archivo** P. 265
 - Volverá a aparecer la pantalla **Esferas del reloj**.

■ Pantalla de inicio

■ Para cambiar a una pantalla siguiente

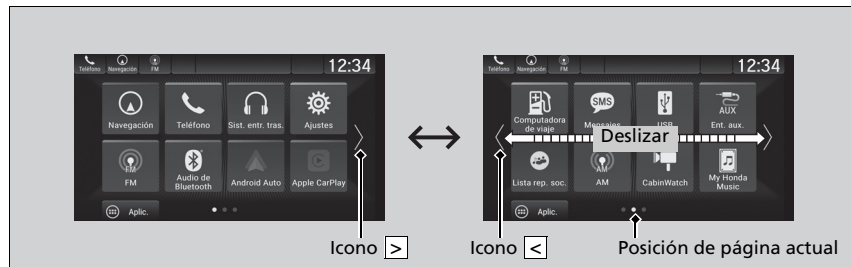

Seleccione o o deslice la pantalla hacia la izquierda o hacia la derecha para pasar a la siguiente pantalla.

►► Pantalla de inicio

La pantalla de inicio tiene 5 páginas. No se pueden añadir más páginas.

Seleccione para regresar directamente a la primera página de la pantalla de inicio desde cualquier página.

■ Para añadir iconos de aplicación en la pantalla de inicio

Es posible agregar iconos de aplicación a la pantalla de inicio.

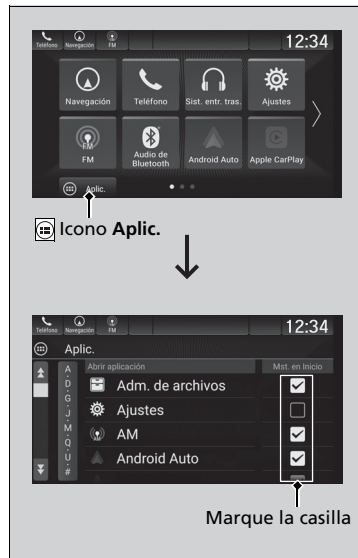

1. Seleccione .
2. Seleccione  **Aplic.**
3. Marque la casilla de la aplicación que desee agregar.
 - El icono de la aplicación se agregará a la pantalla de inicio.

► Para añadir iconos de aplicación en la pantalla de inicio

Las aplicaciones preinstaladas pueden no iniciarse con normalidad. Si esto sucede, será necesario restablecer el sistema.

► Restablecimiento de la configuración de inicio P. 387

Con la opción **Restablecer los datos de fábrica**, se restaurarán todos los ajustes a los valores predeterminados de fábrica.

► Restablecimiento de la configuración de inicio P. 387

Si las aplicaciones siguen sin abrirse incluso después de usar la función **Restablecer los datos de fábrica**, póngase en contacto con un concesionario.

Existe la posibilidad de que el navegador se cierre mientras se está utilizando. En ese caso, la pantalla volverá a su estado previo al inicio del navegador.

■ Para mover los iconos en la pantalla de inicio

Puede cambiar la ubicación de los iconos en la pantalla de inicio.



1. Mantenga pulsado un icono.
 - La pantalla cambia a la pantalla de personalización.
2. Arrastre y suelte el icono allá donde desea que aparezca.
3. Seleccione **Listo**.
 - La pantalla volverá a la pantalla de inicio.

►► Para mover los iconos en la pantalla de inicio

Seleccione **Consejos** para ver consejos. Para ocultarlos, vuelva a seleccionarlos.

■ Para quitar iconos de la pantalla de inicio

Puede quitar iconos de la pantalla de inicio.



1. Mantenga pulsado un icono.
 - La pantalla cambia a la pantalla de personalización.
2. Arrastre y suelte el icono que desea quitar sobre el icono **Ocultar**.
 - El icono desaparece de la pantalla de inicio.
3. Seleccione **Listo**.
 - La pantalla volverá a la pantalla de inicio.

►► Para quitar iconos de la pantalla de inicio

Las aplicaciones no se eliminan al quitar su icono de la pantalla de inicio.

Seleccione **Consejos** para ver consejos. Para ocultarlos, vuelva a seleccionarlos.

■ **Para crear accesos directos para las aplicaciones mostradas en la pantalla de inicio**

Se muestran tres iconos de acceso directo para acceder a las aplicaciones mostradas en la pantalla de inicio, en el área superior izquierda de la pantalla. Puede sustituir cualquiera de estos iconos de acceso directo por otro icono que prefiera.



1. Desde la pantalla de inicio, mantenga seleccionado el icono que desea almacenar en la esquina superior izquierda de la pantalla.
 - La pantalla cambia a la pantalla de personalización.
2. Arrastre el icono por la esquina superior izquierda de la pantalla y suéltelo sobre el icono que desea sustituir.
 - El icono nuevo aparecerá en el lugar del anterior.
3. Seleccione **Listo**.
 - La pantalla volverá a la pantalla de inicio.

► Para crear accesos directos para las aplicaciones mostradas en la pantalla de inicio

Seleccione **Consejos** para ver consejos. Para ocultarlos, vuelva a seleccionarlos.

Área de estado





1. Seleccione el icono de estado del sistema.
 - Aparece el área de estado.
2. Seleccione un elemento para ver los detalles.
3. Seleccione  o el icono de estado del sistema para cerrar el área.

Adm. de archivos

Permite transferir archivos de audio o imagen al sistema de audio con un dispositivo USB.

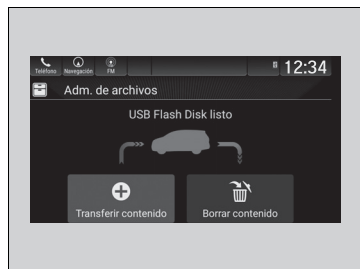
■ Cómo transferir un archivo



1. Conecte un dispositivo USB en el puerto USB.
 ➤ **Puertos USB** P. 245
2. Seleccione  y a continuación  **Aplic.**
3. Seleccione **Adm. de archivos**.
4. Seleccione **Transferir contenido**.

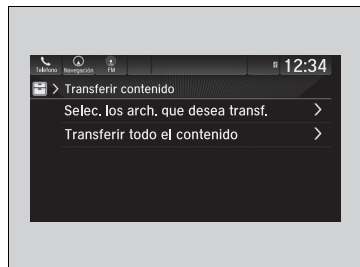

Para transferir un archivo seleccionado:

5. Seleccionar **Selec. los arch. que desea transf.**

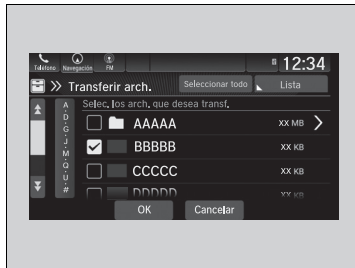

6. Seleccione el archivo o la carpeta que desee transferir.
7. Seleccione **OK**.

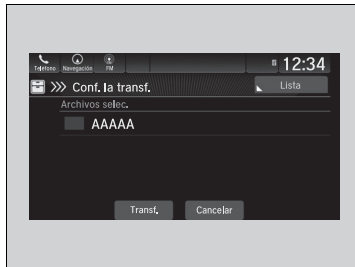

8. Seleccione **Transf.**
 - ▶ Un mensaje de confirmación aparece en la pantalla. Seleccione **Continuar**.
 - ▶ Aparece una notificación en la pantalla si la transferencia se realiza con éxito. Volverá a aparecer la pantalla **Adm. de archivos**.

▶▶ Cómo transferir un archivo

Para cambiar el método de visualización, seleccione **Lista** o **Miniatura** en la esquina superior derecha de la pantalla.

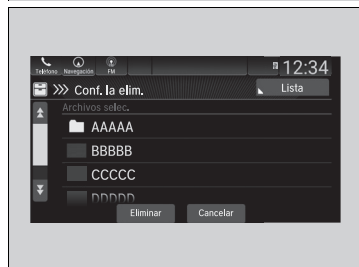
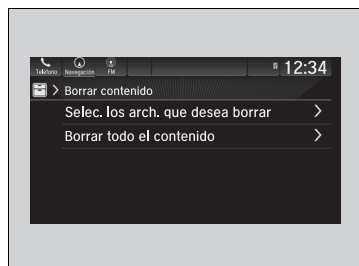

Para transferir todos los archivos:

5. Seleccione **Transferir todo el contenido**.

6. Seleccione **Transf.**



- Un mensaje de confirmación aparece en la pantalla. Seleccione **Continuar**.
- Aparece una notificación en la pantalla si la transferencia se realiza con éxito. Volverá a aparecer la pantalla **Adm. de archivos**.

►► Cómo transferir un archivo

Para cambiar el método de visualización, seleccione **Lista** o **Miniatura** en la esquina superior derecha de la pantalla.

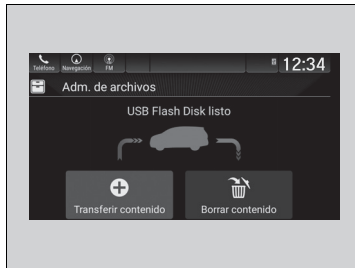
■ Cómo borrar un archivo



1. Seleccione  y a continuación  **Aplic.**
2. Seleccione **Adm. de archivos.**
3. Seleccione **Borrar contenido.**

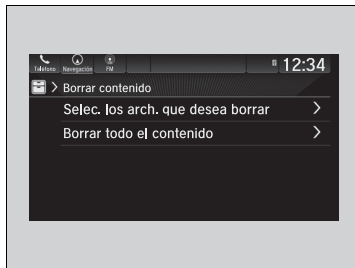

Para borrar un archivo seleccionado:

4. Seleccione **Selec. los arch. que desea borrar.**

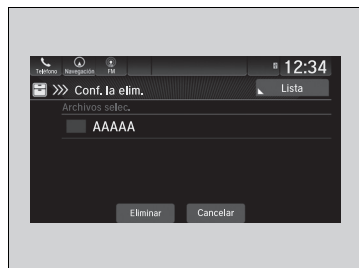
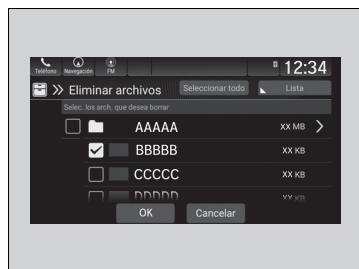

5. Seleccione el archivo o la carpeta que desea borrar.

6. Seleccione **OK**.

7. Seleccione **Borrar**.

► Aparece una notificación en la pantalla si la eliminación se realiza con éxito. Volverá a aparecer la pantalla **Adm. de archivos**.

►► Cómo transferir un archivo

Para cambiar el método de visualización, seleccione **Lista** o **Miniatura** en la esquina superior derecha de la pantalla.

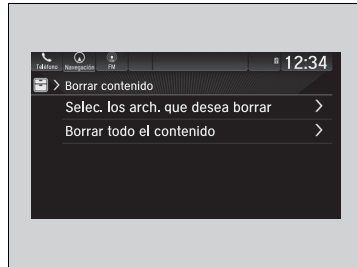

Para borrar todos los archivos:

4. Seleccione **Borrar todo el contenido**.

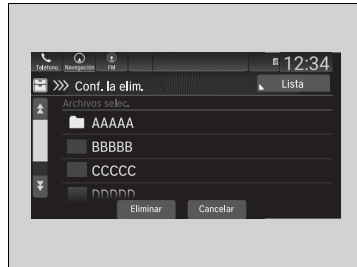

5. Seleccione **Borrar**.

► Aparece una notificación en la pantalla si la transferencia se realiza con éxito. Volverá a aparecer la pantalla **Adm. de archivos**.

»» Cómo transferir un archivo

Para cambiar el método de visualización, seleccione **Lista** o **Miniatura** en la esquina superior derecha de la pantalla.

Ajuste del sonido

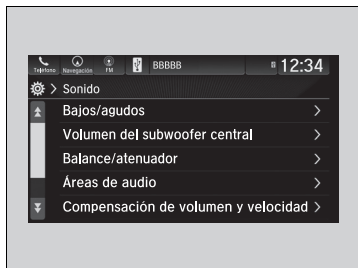
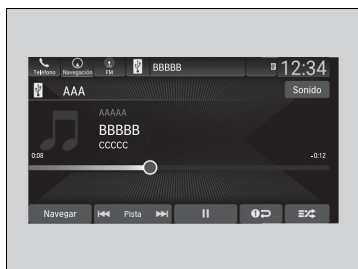

1. Seleccione .
2. Seleccione un icono de fuente de audio.
3. Seleccione **Sonido**.

Seleccione un elemento de las siguientes:

- **Bajos/agudos:** Agudos, Alc. medio, Bajos
- **Volumen del subwoofer central:** Central*, Subwoofer
- **Balance/atenuador:** Balance / atenuador
- **Áreas de audio*:** Solo conductor, Solo adelante, Solo atrás, Vehículo completo
- **Compensación de volumen y velocidad:** Compensación de volumen y velocidad (SVC)
- **DTS Neural Surround*:** DTS Neural Surround™

►► Ajuste del sonido

La SVC ajusta el volumen según la velocidad del vehículo. Cuando se va más rápido, el volumen de audio sube. Cuando se va más despacio, el volumen de audio baja.

También puede ajustar el sonido con el procedimiento siguiente.

1. Seleccione .
2. Seleccione **Ajustes**.
3. Seleccione **Sonido**.

Para restablecer cada ajuste para **Bajos/agudos**, **Volumen del subwoofer central** y **Balance/atenuador**, seleccione **Rest**.

Configuración de pantalla

Permite cambiar el brillo de la pantalla del sistema de audio/información.

Cambiar el brillo de la pantalla



1. Seleccione .
2. Seleccione **Ajustes**.
3. Seleccione **Pantalla**.
4. Seleccione **Mod. diur.** o **Modo noct.**
5. Seleccione el ajuste que desee.
6. Seleccione **Guardar**.

► Cambiar el brillo de la pantalla

Puede cambiar los ajustes **Contraste** y **Nivel de negro** del mismo modo.

Para restablecer los ajustes, seleccione **Rest.**

■ Selección de una fuente de audio

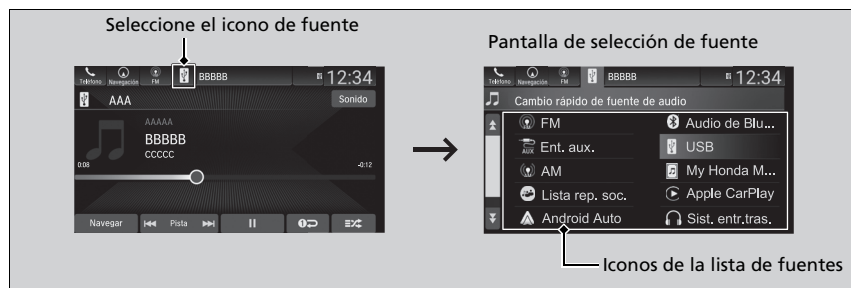

Seleccione el icono de la fuente actual y, a continuación, elija un icono de la lista de fuentes para cambiar la fuente de audio.

■ Limitaciones del funcionamiento manual*

Algunas funciones manuales están deshabilitadas o no funcionan mientras el vehículo está en movimiento.

No es posible seleccionar una opción sombreada hasta que se detiene el vehículo.

Función de control por voz

El vehículo incluye un sistema de control por voz que permite un funcionamiento de manos libres.

El sistema de control por voz utiliza los botones  (hablar) y  (atrás) del volante y un micrófono cerca de las luces de lectura del techo.

Reconocimiento de voz

Para lograr un reconocimiento de voz óptimo al utilizar el sistema de control por voz:

- Asegúrese de que aparece la pantalla correcta para el comando de voz que está utilizando.



El sistema sólo reconoce determinados comandos.

Comandos por voz disponibles.

 **Pantalla del portal de voz** P. 272

- Cierre las ventanillas y el techo solar*.
- Ajuste las salidas de aire del salpicadero y laterales para que el aire no sople sobre el micrófono del techo.
- Hable claramente con una voz clara y natural, sin hacer pausas entre las palabras.
- Reduzca el ruido de fondo si es posible. El sistema puede malinterpretar el comando si hay más de una persona hablando al mismo tiempo.

Función de control por voz

Al pulsar el botón , un mensaje de ayuda le pregunta qué desea hacer. Pulse y suelte el botón  de nuevo para omitir este mensaje y proporcionar un comando.

Reconocimiento de voz

El sistema de control por voz solo se puede utilizar desde el asiento del conductor, ya que la unidad de micrófono elimina los ruidos del lado del acompañante.

* No disponible en todos los modelos

Pantalla del portal de voz

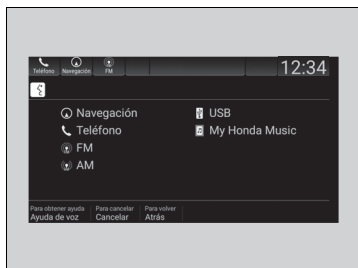

Al pulsar el botón  (hablar), aparecen en la pantalla los comandos de voz disponibles. Para obtener una lista completa de comandos, diga "Ayuda de voz" después del sonido.

El sistema sólo reconoce los comandos de las siguientes páginas, en determinadas pantallas. No se reconocen los comandos de voz de estilo libre.

*1: Modelos con sistema de navegación

■ Teléfono

Solo se puede utilizar cuando hay conectado un teléfono. Cuando el sistema reconoce el comando *teléfono*, la pantalla cambia a la pantalla dedicada para el reconocimiento de voz del teléfono.

- *Llamar a <su nombre de contacto>*
- *Llamar <Número telefónico>*
- *Llamada <Categoría>*

Los comandos de llamada telefónica no están disponibles si se utiliza Apple CarPlay*.

■ Audio

Cuando el sistema reconoce el comando *Audio*, la pantalla cambia a la pantalla dedicada para el reconocimiento de audio.

- *FM*
- *AM*
- *USB*
- *my honda music*

■ Navegación*1

La pantalla cambia a la pantalla de navegación.

➤ **Consulte el manual del sistema de navegación**

■ Ayuda de voz

Lectura de las instrucciones por voz para ayuda de la pantalla actual.

■ Comandos de teléfono

El sistema acepta estos comandos en la pantalla dedicada de reconocimiento de voz del teléfono.

- *Llamar a <su nombre de contacto>*
- *Llamar <Número telefónico>*
- *Llamada <Categoría>*

■ Comandos de audio

El sistema acepta estos comandos en la pantalla dedicada de reconocimiento de voz de audio.

■ Comandos FM

- *Sintonizar en <87.7-107.9> FM*

■ Comandos AM

- *Sintonizar en <530-1710> AM*

■ Comandos USB/My Honda Music

- *reproducir artista*
- *reproducir álbum*
- *reproducir género*
- *reproducir lista de reproducción*
- *reproducir música*
- *reproducir canción*

Reproducción de radio AM/FM



■ Memoria de preselección

Para memorizar una emisora:

1. Sintonice la emisora que desee.
2. Mantenga pulsado el número de preselección para la emisora que desea guardar.

■ Lista de emisoras

Indica las emisoras más potentes en la banda seleccionada.

1. Seleccione **Emisoras** para ver una lista.
2. Seleccione la emisora.

■ Actualización manual

Actualiza la lista de emisoras disponibles en cualquier momento.

1. Seleccione **Emisoras** para ver una lista.
2. Seleccione **Actualizar**.

☒ Memoria de preselección

El indicador **ST** aparece en la pantalla para indicar emisiones de FM en estéreo.

En AM no es posible la reproducción en estéreo.

Cambio del modo de audio

Pulse el botón de ▲ o ▼ en el volante o seleccione el icono de la fuente de audio en la pantalla.

➤ **Botones del control remoto de audio** P. 248

Se pueden almacenar 12 emisoras AM/FM en la memoria de preselecciones.

■ Exp.

Realiza una reproducción de muestra para escuchar las estaciones más potentes en la banda seleccionada durante 10 segundos. Para desactivar la exploración, seleccione **Detener** o .

■ Sistema de radiodifusión de datos (RDS)*

Proporciona datos de texto relacionados con la emisora de FM compatible con RDS.

■ Búsqueda de una emisora RDS en la lista de emisoras

1. Seleccione **Emisoras** para mostrar una lista mientras escucha una emisora de FM.
2. Seleccione la emisora.

■ Actualización manual

Actualiza la lista de emisoras disponibles en cualquier momento.

1. Seleccione **Emisoras** para mostrar una lista mientras escucha una emisora de FM.
2. Seleccione **Actualizar**.

☒ Sistema de radiodifusión de datos (RDS)*

Si selecciona una emisora de FM compatible con RDS, el sistema RDS se activa automáticamente y la pantalla de frecuencias muestra el nombre de la emisora. Sin embargo, si la señal de la emisora se debilita, la pantalla pasa a mostrar la frecuencia en lugar del nombre de la emisora.

Reproducción de un CD*

El sistema de audio es compatible con CD, CD-R y CD-RW en formato MP3, WMA o AAC*1.
Con el CD cargado, seleccione el modo de CD.

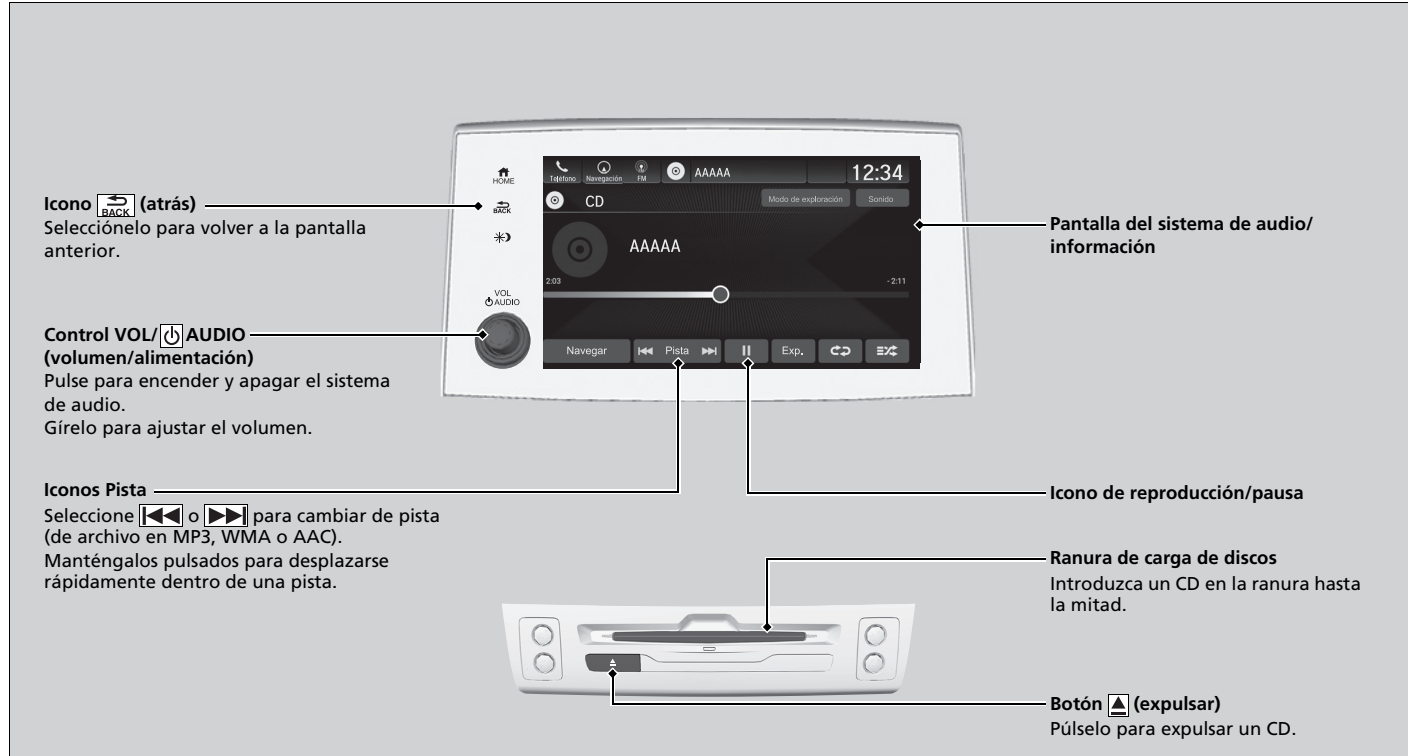

*1: En esta unidad solo se pueden reproducir archivos en formato AAC grabados con iTunes.

* No disponible en todos los modelos

■ Cómo seleccionar un archivo de la lista de búsqueda de música

Pantalla Navegar

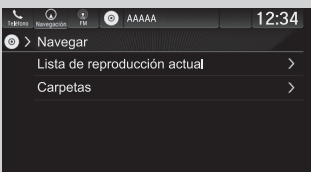

Pantalla Lista pist.

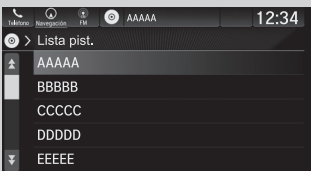

Si el CD contiene carpetas:

1. Seleccione **Navegar**.
2. Seleccione **Lista de reproducción actual** o **Carpetas** y a continuación una carpeta.
3. Seleccione una pista.

Si el CD no contiene carpetas:

1. Seleccione **Lista pist.**
2. Seleccione una pista.

►► Reproducción de un CD*

AVISO

No use ningún CD con etiquetas adhesivas. La etiqueta puede hacer que el CD se quede atascado en la unidad.

No se pueden reproducir archivos WMA protegidos con gestión de derechos digitales (DRM). El sistema de audio muestra **El arch. selec. no se puede reprod. en el sist.** y pasa al siguiente archivo.

Los datos de texto aparecen en pantalla en los casos siguientes:

- Cuando selecciona una carpeta, archivo o pista nuevos.
- Cuando cambia el modo de audio a CD.
- Cuando introduce un CD.

Si expulsa el CD pero no lo retira de la ranura, el sistema vuelve a cargarlo de forma automática transcurridos algunos segundos.

■ Cómo seleccionar un modo de reproducción

Puede seleccionar las modalidades de exploración, repetición y aleatorio al reproducir una pista o archivo.



■ Exp.

Seleccione **Exp.**

- Si el CD contiene carpetas, puede seleccionar **Carpeta actual** o **1a pis. de todas las carp.**

Para desactivar la exploración, seleccione **Detener**.

■ Aleatorio/Repetir

Alterna entre las pantallas en el siguiente orden:

Aleatorio

(apagado) → → (resaltado)

Repetir

(apagado) → →

►► Cómo seleccionar un modo de reproducción

Opciones del menú de modo de reproducción

Exp.

Seleccione **Modo de exploración** y a continuación seleccione lo siguiente:

1a pis. de todas las carp. (MP3/WMA/AAC): Permite realizar una reproducción de muestra de 10 segundos del primer archivo de cada una de las carpetas principales.

Carpeta actual: Permite realizar una reproducción de muestra de 10 segundos de todas las pistas del CD (todos los archivos de la carpeta actual en MP3, WMA o AAC).

Aleatorio/Repetir

Aleatorio en carpeta (MP3/WMA/AAC): Reproduce todos los archivos de la carpeta actual en orden aleatorio.

Todas las pistas en aleatorio: Reproduce todas las pistas/archivos en orden aleatorio.

Repetir carpeta (MP3/WMA/AAC): Repite todos los archivos de la carpeta actual.

Repetir pista: Repite el archivo/pista actual.

Reproducción de un iPod

Conecte el iPod mediante el conector USB al puerto USB y después seleccione el modo USB.

➤ Puertos USB P. 245

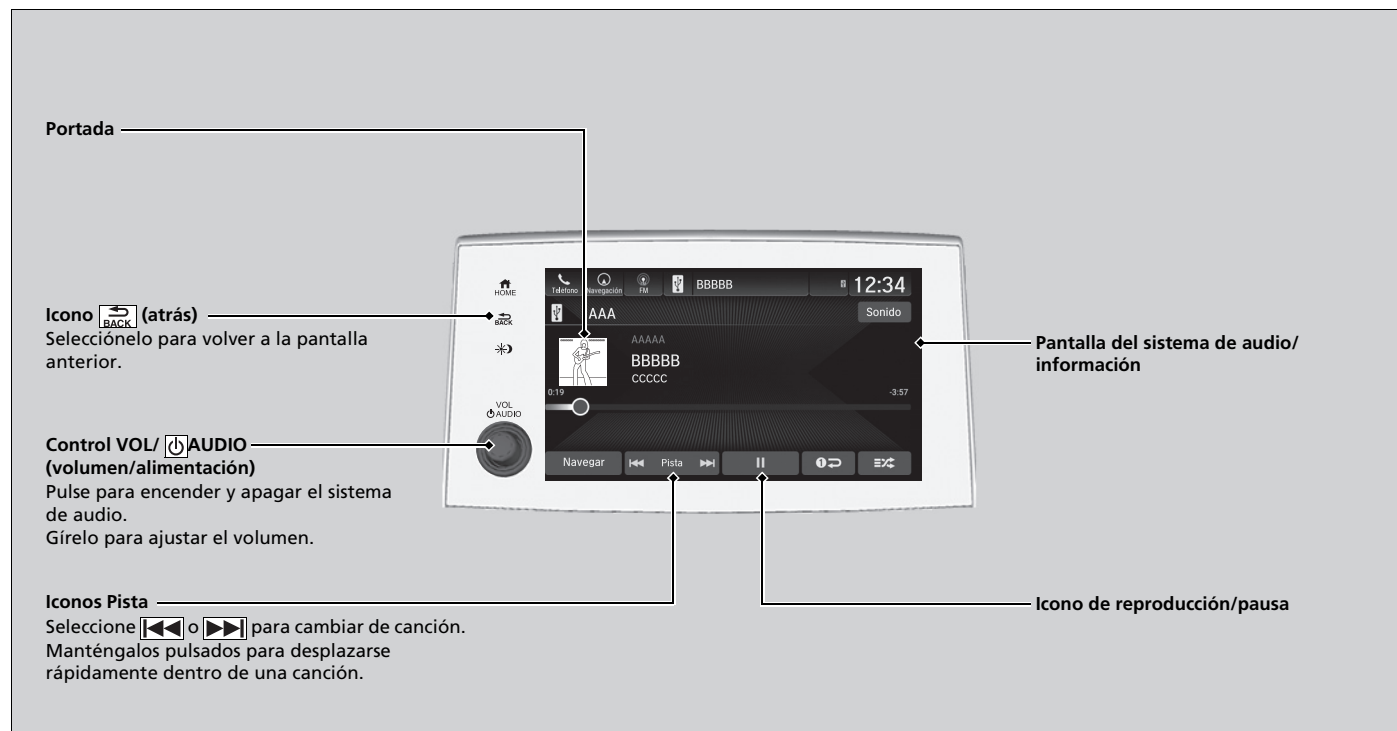

Cómo seleccionar una canción de la lista de búsqueda de música

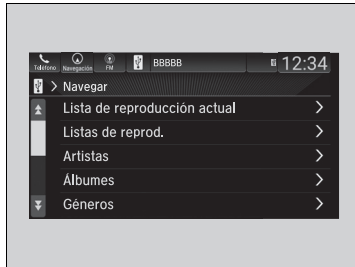

1. Seleccione **Navegar**.
2. Seleccione las opciones de ese menú.

Reproducción de un iPod

Las funciones disponibles varían según el modelo o la versión. Algunas funciones pueden no estar disponibles en el sistema de audio del vehículo.

Si surge algún problema, puede aparecer un mensaje de error en la pantalla del sistema de audio/información.

► iPod/Unidad de memoria USB P. 306

Si utiliza la aplicación de música de su iPhone/iPod mientras que el teléfono está conectado al sistema de audio, es posible que ya no pueda volver a utilizar la misma aplicación en la pantalla del sistema de audio/información. Vuelva a conectar el dispositivo si es necesario.

Modelos con Apple CarPlay

Si se conecta un iPhone mediante Apple CarPlay, la fuente iPod/USB deja de estar disponible y los archivos de audio del teléfono solo pueden reproducirse dentro de Apple CarPlay.

■ Cómo seleccionar un modo de reproducción

Puede seleccionar los modos de orden aleatorio y repetición al reproducir un archivo.

Seleccione  o .

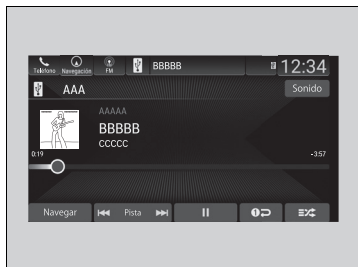



■ Para desactivar un modo de reproducción

Seleccione el modo que desea desactivar.

►► Cómo seleccionar un modo de reproducción

Opciones del menú de modo de reproducción

 **Mezclar todas las canciones:** Permite reproducir todos los archivos disponibles en una lista seleccionada (listas de reproducción, artistas, álbumes, canciones, podcasts, géneros, autores o audiolibros) en orden aleatorio.

 **Repetir Canción:** Permite repetir la pista actual.

Reproducción de una unidad de memoria USB

El sistema de audio lee y reproduce archivos de audio de un dispositivo de memoria USB en formato MP3, WMA o AAC*1.

Conecte la unidad de memoria USB al puerto USB y seleccione el modo USB.

► Puertos USB P. 245

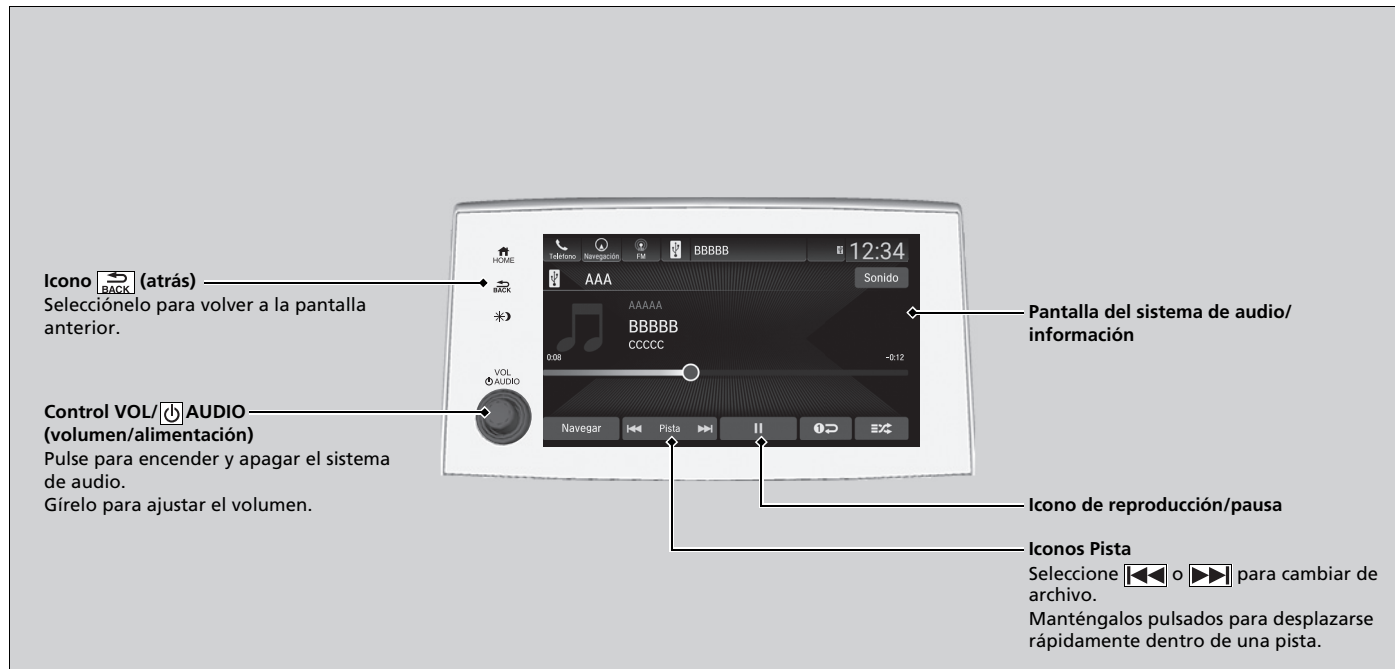

*1: En esta unidad solo se pueden reproducir archivos en formato AAC grabados con iTunes.

■ Cómo seleccionar un archivo de la lista de búsqueda de música

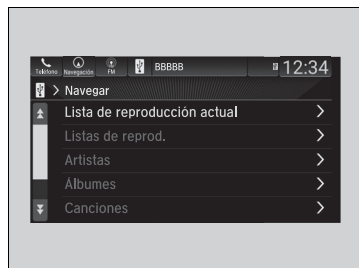

1. Seleccione **Navegar**.
2. Seleccione las opciones de ese menú.

►► Reproducción de una unidad de memoria USB

Utilice las unidades de memoria USB recomendadas.

► Información general sobre el sistema de audio P. 309

No se pueden reproducir archivos WMA protegidos con gestión de derechos digitales (DRM).

El sistema de audio muestra **El archivo selec. no se puede repr. en este sist.** y pasa al siguiente archivo.

Si surge algún problema, puede aparecer un mensaje de error en la pantalla del sistema de audio/información.

► iPod/Unidad de memoria USB P. 306

■ Cómo seleccionar un modo de reproducción

Puede seleccionar los modos de repetición y aleatorio al reproducir un archivo.

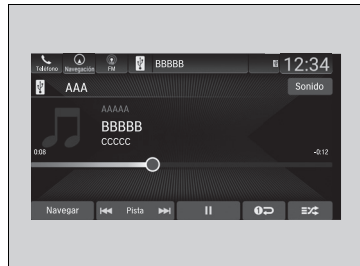

■ Aleatorio/Repetir

Seleccione  o .

■ Para desactivar un modo de reproducción

Seleccione el modo que desea desactivar.

☒ Cómo seleccionar un modo de reproducción

Opciones del menú de modo de reproducción

Aleatorio/Repetir

 **Aleatorio en categoría:** Permite reproducir todos los archivos de la categoría actual en orden aleatorio.

 **Repetir pista:** Permite repetir el archivo actual.

Reproducción de My Honda Music

My Honda Music reproduce archivos de audio que se han importado desde una unidad de memoria USB. Su sistema de audio admite archivos en formato MP3, WMA o AAC*1 format.

► **Adm. de archivos** P. 262

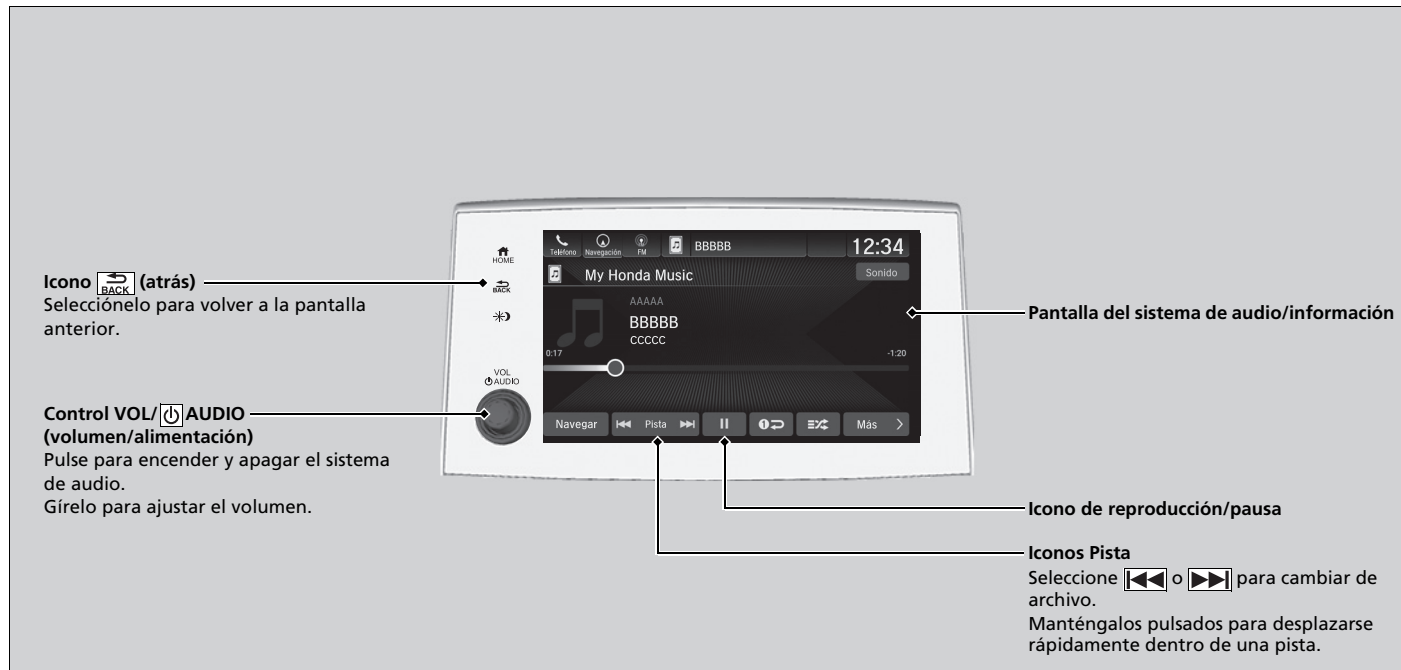

*1: En esta unidad solo se pueden reproducir archivos en formato AAC grabados con iTunes.

■ Cómo transferir un archivo de audio

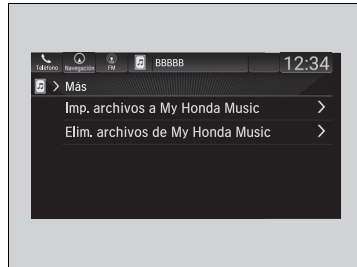

1. Conecte un dispositivo USB en el puerto USB.
 ► **Puertos USB** P. 245
2. Seleccione **Más**.
3. Seleccione **Imp. archivos a My Honda Music**.
 ► Aparece la pantalla **Adm. de archivos**.
4. Transfiera un archivo de audio a su sistema de audio.
 ► **Cómo transferir un archivo** P. 262

☒ Cómo transferir un archivo de audio

Si no hay archivo de audio en su sistema de audio, el sistema continuará automáticamente en el paso 3 tras conectar un dispositivo USB.

Utilice las unidades de memoria USB recomendadas.

► **Información general sobre el sistema de audio** P. 309

■ Cómo borrar un archivo de audio

1. Escoja **Más**.
2. Seleccione **Elim. archivos de My Honda Music**.
 ► Aparece la pantalla **Adm. de archivos**.
3. Borre un archivo de audio.
 ► **Cómo borrar un archivo** P. 265

■ Cómo seleccionar un archivo de la lista de búsqueda de música

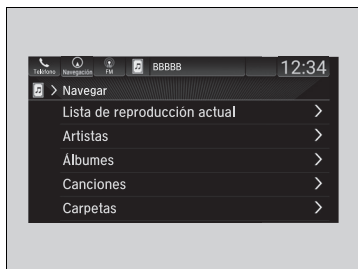

1. Seleccione **Navegar**.
2. Seleccione las opciones de ese menú.

▣ Reproducción de My Honda Music

No se pueden reproducir archivos WMA protegidos con gestión de derechos digitales (DRM).
El sistema de audio muestra **El archivo selec. no se puede repr. en este sist.** y pasa al siguiente archivo.

■ Cómo seleccionar un modo de reproducción

Puede seleccionar los modos de repetición y aleatorio al reproducir un archivo.



■ Aleatorio/Repetir

Seleccione  o .

■ Para desactivar un modo de reproducción

Seleccione el modo que desea desactivar.

►► Cómo seleccionar un modo de reproducción

Opciones del menú de modo de reproducción

Aleatorio/Repetir

 **Aleatorio en categoría:** Permite reproducir todos los archivos de la categoría actual en orden aleatorio.

Todas las pistas en aleatorio: Permite reproducir todos los archivos en orden aleatorio.

 **Repetir pista:** Permite repetir el archivo actual.

Reproducción de audio *Bluetooth*®

Su sistema de sonido permite escuchar música desde un teléfono compatible con *Bluetooth*. Esta función está disponible cuando el teléfono está asociado y conectado al sistema *Bluetooth*® HandsFreeLink® (HFL)/Teléfono de manos libres (HFT) del vehículo.

► **Configuración del teléfono** P. 396

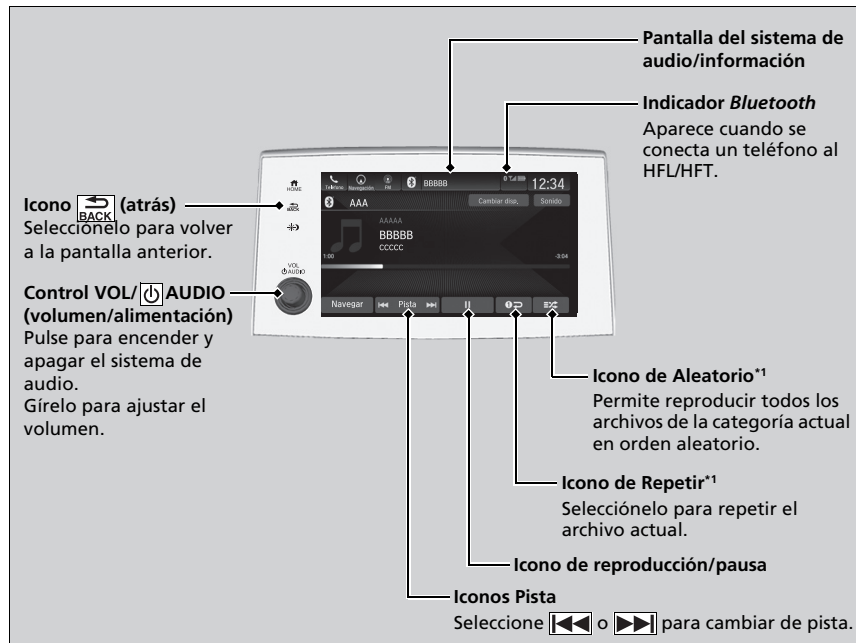

*1: En función del dispositivo *Bluetooth*® que conecte, puede que esta función no esté disponible.

►► Reproducción de audio *Bluetooth*®

No todos los teléfonos con *Bluetooth* y con emisión continua de audio son compatibles con el sistema. Para comprobar si su teléfono es compatible, consulte a un concesionario.

En algunos países, puede ser ilegal realizar algunas funciones de dispositivos de datos durante la conducción.

Solo se puede utilizar un único teléfono a la vez con el sistema HFL/HFT. Cuando hay dos o más teléfonos emparejados dentro del vehículo, el sistema se conecta automáticamente al primer teléfono emparejado que encuentra.

Si hay más de un teléfono asociado con el sistema HFL/HFT, puede haber un retardo antes de que el sistema inicie la reproducción.

En algunos casos, puede que el nombre del artista, el álbum o la pista no aparezcan correctamente.

Es posible que algunas funciones no estén disponibles en algunos dispositivos.

Si hay un teléfono conectado mediante Apple CarPlay* o Android Auto*, el audio *Bluetooth*® de ese teléfono no estará disponible. Sin embargo, con un segundo teléfono previamente emparejado puede transmitir audio *Bluetooth*® seleccionando [📶] en la lista de dispositivos *Bluetooth*®.

► **Configuración del teléfono** P. 396

■ Para reproducir archivos de audio *Bluetooth*®

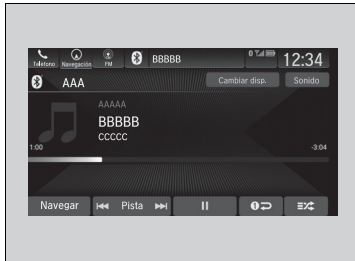

1. Asegúrese de que el teléfono está emparejado y conectado al sistema.

➤ **Configuración del teléfono** P. 396

2. Seleccione el modo de audio *Bluetooth*®.

Si no se reconoce el teléfono, es posible que ya se haya conectado otro teléfono compatible con HFL/HFT pero no compatible con audio *Bluetooth*®.

⌘ Para reproducir archivos de audio *Bluetooth*®

Para reproducir archivos de audio, es posible que necesite realizar alguna acción en el teléfono. En ese caso, siga las instrucciones de funcionamiento del fabricante del teléfono.

Al cambiar a otro modo se interrumpe la música que se está reproduciendo del teléfono.

Puede cambiar el teléfono conectado seleccionando **Cambiar disp.**

➤ **Configuración del teléfono** P. 396

⌘ Búsqueda de música

Dependiendo del dispositivo *Bluetooth*® conectado, puede que no aparezcan algunas listas o ninguna de ellas.

■ Para interrumpir o reanudar un archivo

Seleccione el icono de reproducción/pausa.

■ Búsqueda de música

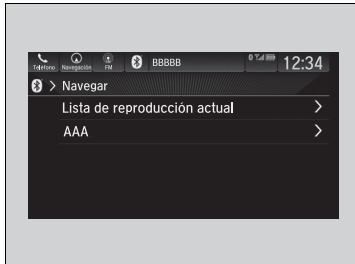

1. Seleccione **Navegar**.

2. Seleccione una categoría de búsqueda (por ejemplo, Álbumes).

3. Seleccione un elemento.

► Se inicia la reproducción de la selección.

Reproducción de la lista social

La aplicación de smartphone Honda CabinControl permite a los usuarios compartir archivos de audio de sus dispositivos con la lista de reproducción social.

Aunque el conductor no puede seleccionar los archivos de audio desde la pantalla del sistema de audio/información. El conductor pueden reproducir en el orden que prefiera solo si se selecciona individualmente cada canción de la cola. El conductor no puede cambiar el orden de la lista de reproducción.

► **Conexión Wi-Fi** P. 294

►► Reproducción de la lista social

Para obtener más información, consulte el manual de instrucciones de la aplicación de smartphone Honda CabinControl.

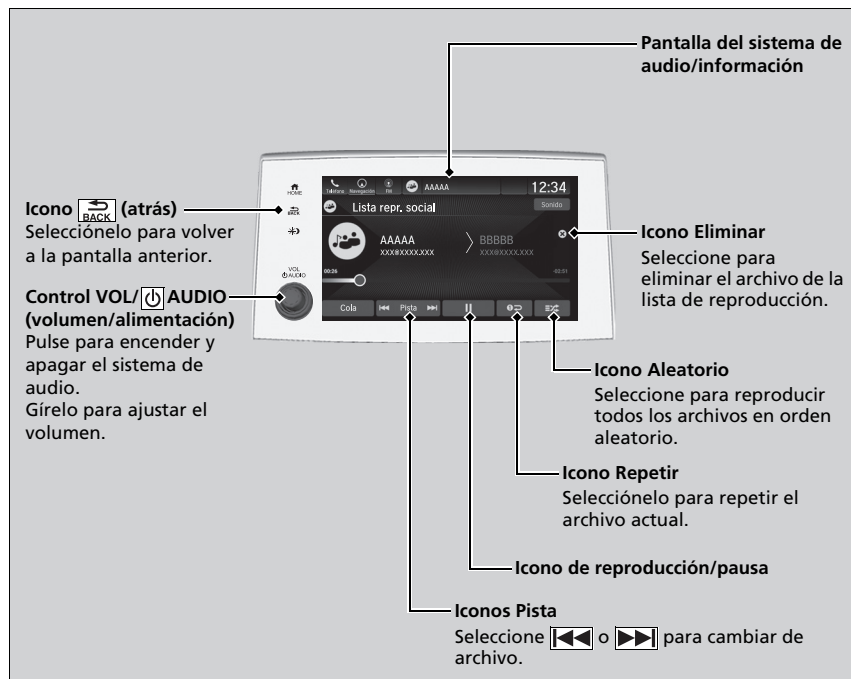

Cómo editar la lista de reproducción

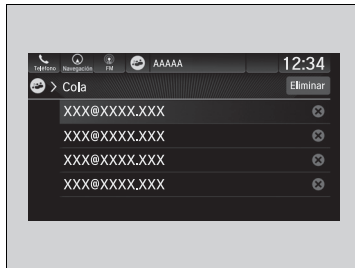

1. Seleccione .

2. Seleccione **Lista repr. social**.

3. Seleccione **Cola**.

Para reproducir un archivo de la lista:

► Seleccione el archivo.

Para eliminar un archivo de la lista:

► Select  en el archivo.

Para borrar la lista de reproducción:

► Seleccione **Eliminar y Solicitar canciones** para volver a cargar una lista de reproducción.

Para comprobar el dispositivo conectado:



► Seleccione **Lista de dispositivos**.

Conexión Wi-Fi

Puede conectar el sistema de audio a Internet mediante Wi-Fi y navegar por sitios web o utilizar servicios en línea en la pantalla de audio/información. Si su teléfono tiene capacidad de punto de acceso inalámbrico, el sistema se puede anclar al teléfono. Utilice los pasos siguientes para configurarlo.

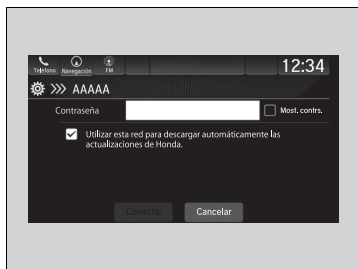
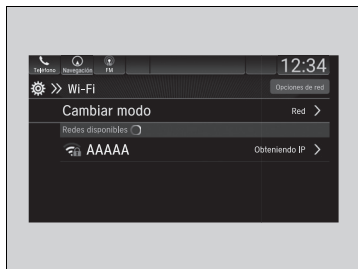
■ Modo Wi-Fi (configuración por primera vez)



1. Seleccione .
2. Seleccione **Ajustes**.
3. Seleccione **Conexiones**.
4. Seleccione **Wifi**.
5. Seleccione **Cambiar modo**.
6. Seleccione **Red** o **Punto de acceso** y, a continuación, **Guardar**.
 - Para cambiar los ajustes Wi-Fi, seleccione **Opciones de red** u **Opciones de punto de acceso**.
 - Seleccione el punto de acceso que desea conectar al sistema.
7. Seleccione **Conectar**.
 - Introduzca una contraseña para el punto de acceso y seleccione **OK**.
 - Una vez realizada correctamente la conexión, aparece el icono  en la lista.
8. Seleccione  para volver a la pantalla de inicio.

» Conexión Wi-Fi

Wi-Fi y Wi-Fi Direct son marcas comerciales de Wi-Fi Alliance®.



» Modo Wi-Fi (configuración por primera vez)

No puede realizar el procedimiento de configuración con el vehículo en movimiento. Estacione en un lugar seguro para configurar la conexión Wi-Fi.

Algunos operadores de telefonía móvil cobran por el anclaje y el uso de datos del teléfono inteligente. Compruebe el contrato de datos de su teléfono.

Compruebe el manual del teléfono para averiguar si el teléfono tiene conectividad Wi-Fi.

Puede confirmar si la conexión Wi-Fi está o no activada mediante el icono  de la Lista de redes Wi-Fi. La velocidad de transmisión y otros elementos no se muestran en esta pantalla.

En caso de conexión Wi-Fi con su teléfono, asegúrese de que los ajustes Wi-Fi de su teléfono están en modo de punto de acceso (anclaje de red).

■ Modo Wi-Fi (una vez realizada la configuración inicial)

Asegúrese de que la configuración de Wi-Fi de su teléfono está en modo de punto de acceso (anclaje a red).

⌘ Modo Wi-Fi (una vez realizada la configuración inicial)

■ Usuarios de iPhone

Puede que tenga que realizar de nuevo la configuración inicial de la conexión Wi-Fi después de iniciar el teléfono.

Siri Eyes Free

Puede hablar a Siri utilizando el botón  (hablar) del volante cuando el iPhone está emparejado con el sistema *Bluetooth*® HandsFreeLink® (HFL)/teléfono de manos libres (HFT).

► **Configuración del teléfono** P. 396

►► Siri Eyes Free

Siri es una marca comercial de Apple Inc.

Consulte el sitio web de Apple Inc. para comprobar las funciones disponibles para Siri.

Durante la conducción recomendamos utilizar Siri solamente a través del botón  del volante (Siri Eyes Free).

►► Uso de Siri Eyes Free

Algunos comandos solo funcionan con funciones o aplicaciones específicas del teléfono.

■ Uso de Siri Eyes Free

Botón  (Atrás)

Pulse para desactivar Siri.

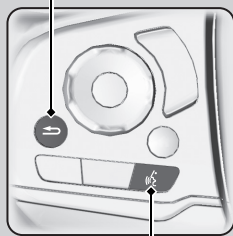

Botón  (hablar)

Manténgalo pulsado hasta que la pantalla cambie como se indica.



Aparece cuando Siri está activado en modo Siri Eyes Free

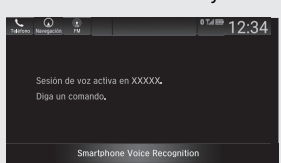

Mientras está en modo Siri Eyes Free: La pantalla permanece igual. No aparece información ni comandos.

Apple CarPlay*

Si conecta un iPhone compatible con Apple CarPlay al sistema a través del puerto USB, puede utilizar la pantalla de audio/información, en lugar de la pantalla del iPhone, para hacer llamadas de teléfono, escuchar música, ver mapas (navegación) y acceder a mensajes.

► **Puertos USB** P. 245

Menú de Apple CarPlay

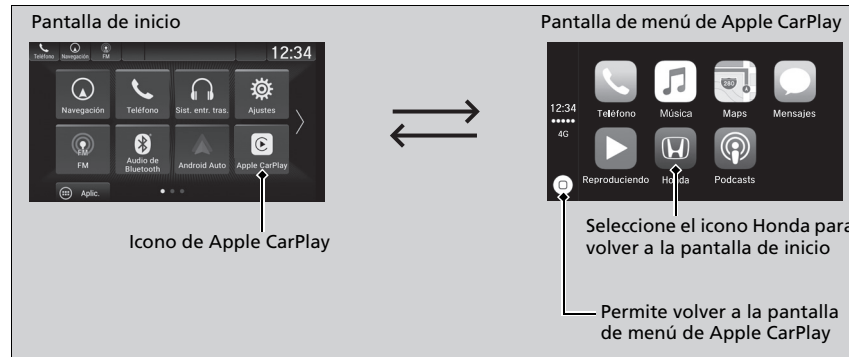

■ Teléfono

Permite acceder a la lista de contactos, hacer llamadas telefónicas o escuchar el buzón de voz.

■ Mensajes

Permite ver y responder a los mensajes de texto, o hacer que los mensajes recibidos se lean en voz alta.

■ Música

Permite reproducir la música almacenada en el iPhone.

Apple CarPlay*

Solo el iPhone 5 o versiones más recientes con iOS 8.4 o posterior son compatibles con Apple CarPlay.

Estacione en un lugar seguro antes de conectar el iPhone a Apple CarPlay y al iniciar cualquier aplicación compatible.

Para usar Apple CarPlay, conecte el cable USB al puerto USB ubicado en el panel de la consola. Los puertos USB ubicados en la parte trasera del compartimento de la consola* no permiten el funcionamiento de Apple CarPlay.

► **Puertos USB** P. 245

Mientras está conectado a Apple CarPlay, las llamadas solo se hacen a través de Apple CarPlay. Si desea hacer una llamada con HandsFreeLink®/teléfono de manos libres, desactive Apple CarPlay o desconecte el cable USB del iPhone.

► **Configuración de Apple CarPlay** P. 298

Mientras el iPhone está conectado a Apple CarPlay, no es posible usar el audio *Bluetooth*® ni el sistema *Bluetooth*® HandsFreeLink®/teléfono de manos libres. Sin embargo, otros teléfonos previamente asociados pueden transmitir audio a través de *Bluetooth*® mientras que Apple CarPlay está conectado.

► **Configuración del teléfono** P. 396

Para obtener detalles sobre los países y regiones donde está disponible Apple CarPlay, así como información relativa a la función, consulte la página principal de Apple.

* No disponible en todos los modelos

■ Maps

Permite ver mapas de Apple Maps y utilizar la función de navegación como lo haría en el iPhone.

Modelos con sistema de navegación

Solo un sistema de navegación (la navegación preinstalada o Apple CarPlay) puede ofrecer indicaciones a la vez. Al utilizar un sistema, las indicaciones para llegar a cualquier destino previamente fijado en el otro sistema se cancelan, y es el sistema usado actualmente el que le dirige a su destino.

■ Configuración de Apple CarPlay

Después de conectar el iPhone al sistema a través del puerto USB delantero, utilice el procedimiento siguiente para configurar Apple CarPlay. El uso de Apple CarPlay dará lugar a la transmisión de determinada información del usuario y del vehículo (como la ubicación del vehículo, la velocidad y el estado) al iPhone para mejorar la experiencia de Apple CarPlay. Tendrá que dar su consentimiento para compartir esta información en la pantalla de audio/información.

■ Activación de Apple CarPlay



Activar: Permite este consentimiento.

Desactivar: No permite este consentimiento.

Puede cambiar los ajustes de consentimiento en el menú de configuración **Conexiones**.

► Apple CarPlay*

Requisitos de funcionamiento y limitaciones de Apple CarPlay

Apple CarPlay requiere un iPhone compatible con una conexión móvil y un plan de datos activo. Se aplicarán los planes de tarifas de su operador.

Los cambios en los sistemas operativos, el hardware, el software y otras tecnologías esenciales para la funcionalidad Apple CarPlay, así como una normativa gubernamental nueva o revisada, pueden dar lugar a una reducción o cese de las funciones y servicios de Apple CarPlay. Honda no puede ofrecer ni ofrece ninguna garantía de rendimiento o funcionamiento futuros de Apple CarPlay.

Es posible utilizar aplicaciones de terceros sin son compatibles con Apple CarPlay. Consulte la página principal de Apple para obtener información sobre las aplicaciones compatibles.

► Configuración de Apple CarPlay

También puede utilizar el método siguiente para configurar Apple CarPlay:
Seleccione INICIO → Ajustes → Conexiones → Apple CarPlay

Uso de la información del usuario y del vehículo

El uso y manipulación de la información del usuario y del vehículo transmitida hacia/desde el iPhone por Apple CarPlay se rige por los términos y condiciones del iOS de Apple y de la política de privacidad de Apple.

■ Funcionamiento de Apple CarPlay con Siri

Mantenga pulsado el botón  (hablar) para activar Siri.

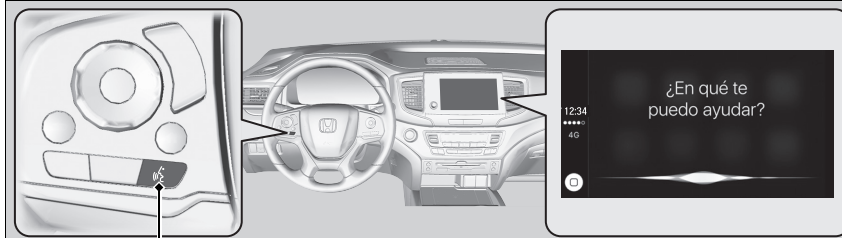

Botón (Hablar):

Manténgalo pulsado para activar Siri.

Vuélvalo a pulsar para desactivar Siri.

Pulse y suelte para activar el sistema de reconocimiento de voz estándar.

☒ Funcionamiento de Apple CarPlay con Siri

A continuación se presentan ejemplos de preguntas y comandos para Siri.

- ¿Qué películas tenemos hoy?
- Llamar a papá al trabajo.
- ¿Cuál es esta canción?
- ¿Qué tiempo hará mañana?
- Leer mi último correo electrónico.

Para obtener más información, visite www.apple.com/ios/siri.

Android Auto*

Cuando se conecta un teléfono Android al sistema de audio a través del puerto USB delantero, Android Auto se inicia automáticamente. Una vez conectado a Android Auto, puede utilizar la pantalla de audio/información para acceder a las funciones de teléfono, Google Maps (navegación), Google Play Music y Google Now. La primera vez que se utiliza Android Auto, aparece un tutorial en la pantalla.

Le recomendamos realizar este tutorial, mientras está estacionado de forma segura, antes de usar Android Auto.

► **Puertos USB** P. 245

► **Conexión de emparejamiento automático** P. 302

NOTA:

Android Auto puede no estar disponible en su país o región. Para obtener detalles sobre Android Auto, consulte el sitio de soporte de Google.

►► Android Auto*

Para usar Android Auto, es necesario descargar la aplicación Android Auto desde Google Play al teléfono inteligente.

Solo Android 5.0 (Lollipop) o versiones posteriores son compatibles con Android Auto.

No se puede utilizar Bluetooth A2DP con un teléfono Android Auto.

Estacione en un lugar seguro antes de conectar el teléfono Android a Android Auto y al iniciar cualquier aplicación compatible.

Para usar Android Auto, conecte el cable USB al puerto USB ubicado en el panel de la consola. Los puertos USB ubicados en la parte trasera del compartimento de la consola* no permiten el funcionamiento de Android Auto.

► **Puertos USB** P. 245

Para acceder directamente a la función de teléfono de Android Auto, pulse **Teléfono** en la pantalla de inicio.

► **Conexión de emparejamiento automático**
P. 302

Cuando hay un teléfono Android conectado a Android Auto, no es posible usar el audio *Bluetooth*®. Sin embargo, otros teléfonos previamente asociados pueden transmitir audio a través de *Bluetooth*® mientras que Android Auto está conectado.

► **Configuración del teléfono** P. 396

Menú de Android Auto



1 Mapas (navegación)

Muestra Google Maps y permite utilizar la función de navegación como lo haría en el teléfono Android. Cuando el vehículo está en movimiento, no es posible utilizar el teclado. Detenga el vehículo en un lugar seguro para realizar una búsqueda o proporcionar otras entradas.

Modelos con sistema de navegación

Solo un sistema de navegación (la navegación preinstalada o Android Auto) puede ofrecer indicaciones a la vez. Al utilizar un sistema, las indicaciones para llegar a cualquier destino previamente fijado en el otro sistema se cancelan, y es el sistema usado actualmente el que le dirige a su destino.

La pantalla de audio/información le proporcionará indicaciones paso a paso para conducirlo hasta su destino.

2 Teléfono (comunicación)

Permite hacer y recibir llamadas telefónicas, así como escuchar el buzón de voz.

3 Google Now (pantalla de inicio)

Muestra información útil organizada por Android Auto en tarjetas simples que aparecen justo cuando se necesitan.

Android Auto*

Para obtener detalles sobre los países y regiones donde está disponible Android Auto, así como información relativa a la función, consulte la página principal de Android Auto.

Requisitos de funcionamiento y limitaciones de Android Auto

Android Auto requiere un teléfono Android compatible con una conexión móvil y un plan de datos activo. Se aplicarán los planes de tarifas de su operador.

Los cambios en los sistemas operativos, el hardware, el software y otras tecnologías esenciales para la funcionalidad Android Auto, así como una normativa gubernamental nueva o revisada, pueden dar lugar a una reducción o cese de las funciones y servicios de Android Auto. Honda no puede ofrecer ni ofrece ninguna garantía de rendimiento o funcionamiento futuros de Android Auto.

Es posible utilizar aplicaciones de terceros sin son compatibles con Android Auto. Consulte la página principal de Android Auto para obtener información sobre las aplicaciones compatibles.

* No disponible en todos los modelos

4 Música y audio

Permite ejecutar Google Play Music y aplicaciones de música que son compatibles con Android Auto.

Para cambiar entre aplicaciones de música, pulse este icono.

5 Volver a la pantalla de inicio.

6 Voz

Permite manejar Android Auto con la voz.

■ Conexión de emparejamiento automático

Cuando se conecta un teléfono Android a la unidad a través del puerto USB delantero, Android Auto se inicia automáticamente.

■ Activación de Android Auto

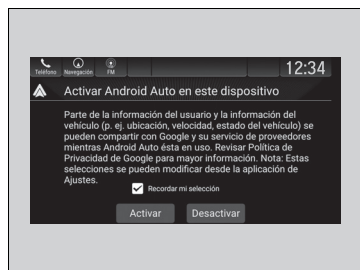

Activar: Permite este consentimiento.

Desactivar: No permite este consentimiento.

Puede cambiar los ajustes de consentimiento en el menú de configuración **Conexiones**.

►► Activación de Android Auto

Inicie Android Auto únicamente cuando esté estacionado de forma segura. Cuando Android Auto detecta por primera vez su teléfono, es necesario configurar el teléfono para que se permita la asociación automática. Consulte el manual de instrucciones que acompaña al teléfono.

Puede utilizar el método siguiente para cambiar los ajustes de Android Auto después de haber realizado la configuración inicial:

Seleccione INICIO→Ajustes→Conexiones→Android Auto

Uso de la información del usuario y del vehículo

El uso y manipulación de la información del usuario y del vehículo transmitida hacia/desde el teléfono por Android Auto se rige por la política de privacidad de Google.

■ Uso de Android Auto con reconocimiento de voz

Mantenga pulsado el botón  (hablar) para manejar Android Auto con la voz.

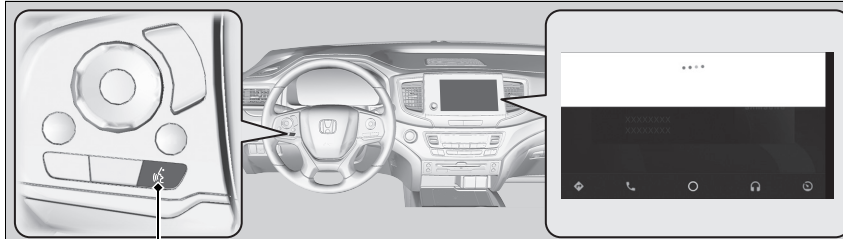

Botón (Hablar):

Manténgalo pulsado para manejar Android Auto con la voz.

Pulse y suelte para activar el sistema de reconocimiento de voz estándar.

☒ Uso de Android Auto con reconocimiento de voz

A continuación se ofrecen ejemplos de comandos que se pueden decir con el reconocimiento de voz:



- Responder al texto.
- Llamar a mi esposa.
- Navegar a Honda.
- Reproducir mi música.
- Enviar un mensaje de texto a mi esposa.
- Llamar a la floristería.

Para obtener más información, consulte la página principal de Android Auto.

También puede activar la función de reconocimiento de voz pulsando el icono  de la esquina superior derecha de la pantalla.

Reproductor de CD*

Si se produce un error de disco, podrían aparecer los siguientes mensajes de error.

Mensaje de error	Causa	Solución
Ocurre un probl. al exp. el disco del reprod. Cont. a un distr. de Honda para soluc. este probl.	Disco atascado en el reproductor	<ul style="list-style-type: none">• Contacte con un distribuidor por si el reproductor tiene que sustituirse.
Ocurrió un problema con el repr. Expulse y vuelva a insert. el disco. Si no func., inserte otro disco. Si el error persiste, contacte a un distr. Honda.	Error del lector Error de disco no compatible Error mecánico Error del servomotor Acceso a archivo con DRM Error de acceso a archivo	<ul style="list-style-type: none">• Pulse el botón  (expulsar), retire el disco y compruebe que el mensaje de error desaparece.• Compruebe que el disco no está dañado ni deformado y vuelva a introducirlo.  Protección de CD P. 310
El sistema se sobrecalentó. Intente reducir la temperatura apagando el sistema de audio y deje que el reproductor se enfríe.	Alta temperatura	<ul style="list-style-type: none">• Apague el sistema de audio y deje que el reproductor se enfríe y el mensaje de error desaparezca.

Mensaje de error	Causa	Solución
<p>Ocurrió un problema con el repr. Expulse y vuelva a insert. el disco. Si no func., inserte otro disco. Si el error persiste, contacte a un distr. Honda.</p>	<p>Error del disco</p>	<ul style="list-style-type: none"> • Compr. que el disco no esté dañ. o deform. ▶ Protección de CD P. 310
<p>El sistema se sobrecalentó. Intente reducir la temperatura apagando el sistema de audio y deje que el reproductor se enfríe.</p>	<p>Alta temperatura</p>	<ul style="list-style-type: none"> • Apague el sistema de audio y deje que el reproductor se enfríe y el mensaje de error desaparezca.

iPod/Unidad de memoria USB

Si se produce un error durante la reproducción de un iPod o una unidad de memoria USB, podrían aparecer los siguientes mensajes de error. Si no consigue que desaparezca el mensaje de error, póngase en contacto con un concesionario.

Mensaje de error	Solución
<p>No se pudo leer el dispositivo. Consulte el Manual del prop. para ver los disp. compatibles. Si es compatible, intente conectarlo. Si el error persiste, comuníquese con un concesionario de Honda.</p>	<p>Aparece si el sistema de audio presenta algún problema. Compruebe si el dispositivo es compatible con el sistema de audio.</p>
<p>No se pudo leer el dispositivo. Consulte el Manual del prop. para ver los disp. compatibles. Si es compatible, intente conectarlo. Si el error persiste, comuníquese con un concesionario de Honda.</p>	<p>Aparece cuando se conecta un dispositivo de memoria no compatible. Desconecte el dispositivo. Después, apague el sistema de audio y vuelva a encenderlo. No vuelva a conectar el dispositivo que ha provocado el error.</p>
<p>No se pudo leer el dispositivo. Consulte el Manual del prop. para ver los disp. compatibles. Si es compatible, intente conectarlo. Si el error persiste, comuníquese con un concesionario de Honda.</p>	<ul style="list-style-type: none"> • Aparece cuando se conecta un iPod no compatible. Si aparece cuando se conecta un iPod compatible, actualice el software del iPod a una versión más reciente. • Aparece cuando se conecta un dispositivo de memoria no compatible. Si aparece cuando se conecta un dispositivo compatible, vuelva a conectar el dispositivo.
<p>No se pudo leer el dispositivo. Consulte el Manual del prop. para ver los disp. compatibles. Si es compatible, intente conectarlo. Si el error persiste, comuníquese con un concesionario de Honda.</p>	<p>Aparece cuando el sistema no reconoce el iPod. Vuelva a conectar el iPod.</p>

Mensaje de error	Solución
<p>El archivo selec. no se puede repr. en este sist.</p>	<p>Aparece cuando los archivos de la unidad de memoria USB tienen un formato DRM o no compatible. Este mensaje de error aparece durante unos tres segundos y después se reproduce la siguiente canción.</p>
<p>El dispositivo conectado no contiene archivos que se puedan reproducir en este sistema. Puede encontrar una lista de los tipos de archivos compatibles en el Manual del propietario.</p>	<p>iPod Aparece cuando el iPod está vacío.</p> <p>Unidad de memoria USB Aparece cuando la unidad de memoria USB está vacía o no hay archivos MP3, WMA o AAC en la unidad de memoria USB.</p> <p>iPod y unidad de memoria USB Compruebe que el dispositivo contiene archivos compatibles.</p>

Android/aplicaciones

Si se produce un error al usar el sistema de audio o las aplicaciones, pueden aparecer los siguientes mensajes de error. Si no consigue que desaparezca el mensaje de error, póngase en contacto con un concesionario.

Mensaje de error	Solución
Lamentablemente, la aplicación **** se detuvo.*1	Se ha producido un error en la app, seleccione OK en la pantalla para cerrarla.
La aplicación **** no responde. ¿Desea cerrar la aplicación? *1	La aplicación no responde. Seleccione Wait si puede esperar a que la aplicación responda. Si no responde incluso después de esperar, seleccione OK para cerrar la aplicación y volver a iniciarla. Si el mensaje de error continúa, realice un Restablecer los datos de fábrica .  Restablecimiento de la configuración de inicio P. 387

*1: La parte **** representa caracteres variables que cambian dependiendo de dónde se produce el error.

CD recomendados*

- Utilice solamente discos CD-R o CD-RW de alta calidad indicados para su uso en unidades de audio.
- Utilice solamente discos CD-R o CD-RW en los que las grabaciones se hayan cerrado.
- Reproduzca solamente CD circulares estándar.

Las cajas o fundas de CD deben llevar una de estas marcas.



CD con archivos MP3, WMA o AAC

- Es posible que algunos archivos de software no permitan la reproducción de audio o la visualización de datos de texto.
- Algunas versiones de los formatos MP3, WMA o AAC pueden no ser compatibles.

CD recomendados*

Esta unidad de audio no reproduce Dual Disc. Es posible que un disco CD-R o CD-RW grabado en determinadas condiciones no se pueda reproducir.

* No disponible en todos los modelos

■ Protección de CD

Siga estas advertencias al manipular o guardar CD:

- Guarde los CD en su caja cuando no los utilice.
- Al limpiar un CD, pase un paño suave y limpio desde el centro hacia el borde exterior.
- Sujete el CD por el borde. No toque nunca ninguna de las superficies.
- No introduzca nunca objetos extraños en el reproductor de CD.
- No deje los CD expuestos a luz solar directa ni en lugares con calor extremo.
- No coloque anillos estabilizadores ni etiquetas en el CD.
- Evite tocar el CD con los dedos, marcarlo con un rotulador o dejar que caigan líquidos sobre el mismo.

►► Protección de CD

AVISO

No introduzca un CD dañado. Puede quedar atascado en el interior y dañar la unidad de audio.

Ejemplos:

- CD abultados, deformados, con etiquetas y demasiado gruesos



Abultado/
deformado



Con etiqueta/
adhesivo



Con un juego
de etiquetas
de impresora



Sellado



Con anillo de plástico

- CD dañados



Desconchado/
agrietado



Deformado



Con rebabas

- CD de mala calidad

- CD pequeños



CD de 8 cm

iPod, iPhone, iPad y unidades de memoria USB compatibles

Compatibilidad con modelos de iPod, iPad e iPhone

Modelo
iPod nano (7ª generación) versión de 2012
iPod touch (5ª a 6ª generación) lanzado entre 2012 y 2015
iPhone 4s/iPhone 5/iPhone 5c/iPhone 5s/iPhone 6/iPhone 6 Plus/iPhone 6s/iPhone 6s Plus/iPhone SE/iPhone 7/iPhone 7 Plus
iPad Pro 9,7 pulgadas/iPad Pro 12,9 pulgadas (1ª generación)
iPad 2/iPad (3ª generación)/iPad (4ª generación)
iPad Air/iPad Air 2
iPad mini/iPad mini 2/iPad mini 3/iPad mini 4

Unidades de memoria USB

- Se recomienda utilizar una unidad de memoria USB de 256 MB o mayor capacidad.
- Es posible que algunos reproductores de audio digitales no sean compatibles.
- Es posible que algunas unidades de memoria USB no funcionen (por ejemplo, un dispositivo con bloqueo de seguridad).
- Es posible que algunos archivos de software no permitan la reproducción de audio o la visualización de datos de texto.
- Es posible que algunas versiones de los formatos MP3, WMA o AAC no sean compatibles.

Compatibilidad con modelos de iPod, iPad e iPhone

Es posible que este sistema no funcione con todas las versiones de software de estos dispositivos.

Unidades de memoria USB

Los archivos de la unidad de memoria USB se reproducen en el orden en que se han grabado. Este orden puede ser distinto del orden que se muestra en el PC o en el dispositivo.

Información legal sobre Apple CarPlay*/Android Auto*

■ DECLARACIONES DE RESPONSABILIDAD/LICENCIA DEL MANUAL DEL PROPIETARIO

EL USO DE APPLE CARPLAY ESTÁ SUJETO A LA ACEPTACIÓN DE LOS TÉRMINOS DE USO DE CARPLAY, QUE SE INCLUYEN COMO PARTE DE LOS TÉRMINOS DE USO DEL iOS DE APPLE. EN RESUMEN, LOS TÉRMINOS DE USO DE CARPLAY RECHAZAN LA RESPONSABILIDAD DE APPLE Y DE SUS PROVEEDORES DE SERVICIOS SI LOS SERVICIOS DEJAN DE FUNCIONAR CORRECTAMENTE O SE INTERRUMPEN, LIMITAN ESTRICTAMENTE OTRAS OBLIGACIONES DE APPLE Y SUS PROVEEDORES DE SERVICIOS, DESCRIBEN EL TIPO DE INFORMACIÓN DEL USUARIO (INCLUYENDO, POR EJEMPLO, LOCALIZACIÓN, VELOCIDAD Y ESTADO DEL VEHÍCULO) QUE APPLE Y SUS PROVEEDORES DE SERVICIOS RECOPILAN Y ALMACENAN, Y SEÑALAN POSIBLES RIESGOS ASOCIADOS CON EL USO DE CARPLAY, INCLUYENDO EL POTENCIAL DE DISTRACCIÓN DEL CONDUCTOR. CONSULTE LA POLÍTICA DE PRIVACIDAD DE APPLE PARA OBTENER DETALLES SOBRE EL USO Y MANIPULACIÓN POR PARTE DE APPLE DE LOS DATOS CARGADOS POR CARPLAY.

LA UTILIZACIÓN DE ANDROID AUTO ESTÁ SUJETA A LOS TÉRMINOS DE USO DE ANDROID AUTO, LOS CUALES SE DEBEN ACEPTAR AL DESCARGAR LA APLICACIÓN ANDROID AUTO EN EL TELÉFONO ANDROID. EN RESUMEN, LOS TÉRMINOS DE USO DE ANDROID AUTO RECHAZAN LA RESPONSABILIDAD DE GOOGLE Y DE SUS PROVEEDORES DE SERVICIOS SI LOS SERVICIOS DEJAN DE FUNCIONAR CORRECTAMENTE O SE INTERRUMPEN, LIMITAN ESTRICTAMENTE OTRAS OBLIGACIONES DE GOOGLE Y SUS PROVEEDORES DE SERVICIOS, DESCRIBEN EL TIPO DE INFORMACIÓN DEL USUARIO (INCLUYENDO, POR EJEMPLO, LOCALIZACIÓN, VELOCIDAD Y ESTADO DEL VEHÍCULO) QUE GOOGLE Y SUS PROVEEDORES DE SERVICIOS RECOPILAN Y ALMACENAN, Y SEÑALAN POSIBLES RIESGOS ASOCIADOS CON EL USO DE ANDROID AUTO, INCLUYENDO EL POTENCIAL DE DISTRACCIÓN DEL CONDUCTOR. CONSULTE LA POLÍTICA DE PRIVACIDAD DE GOOGLE PARA OBTENER DETALLES SOBRE EL USO Y MANIPULACIÓN POR PARTE DE GOOGLE DE LOS DATOS CARGADOS POR ANDROID AUTO.

EXCLUSIÓN DE GARANTÍAS; LIMITACIÓN DE RESPONSABILIDAD

USTED RECONOCE Y ACEPTA EXPRESAMENTE QUE EL USO DE APPLE CARPLAY O ANDROID AUTO (“LAS APLICACIONES”) SE REALIZA BAJO SU PROPIA RESPONSABILIDAD Y QUE TODO EL RIESGO EN CUANTO A CALIDAD SATISFACTORIA, RENDIMIENTO, PRECISIÓN Y ESFUERZO DEPENDE DE USTED HASTA DONDE LO PERMITA LA LEY APLICABLE, QUE LAS APLICACIONES Y LA INFORMACIÓN SOBRE EllAS SE PROPORCIONA “TAL CUAL” Y “SEGÚN DISPONIBILIDAD”, CON TODOS SUS FALLOS Y SIN GARANTÍA DE NINGÚN TIPO, Y QUE HONDA RECHAZA TODAS LAS GARANTÍAS Y CONDICIONES CON RESPECTO A LAS APLICACIONES Y LA INFORMACIÓN SOBRE EllAS, YA SEAN EXPRESAS, IMPLÍCITAS O LEGALES, INCLUYENDO, SIN LIMITACIÓN, LAS GARANTÍAS Y/O CONDICIONES IMPLÍCITAS DE COMERCIALIZACIÓN, CALIDAD SATISFACTORIA, IDONEIDAD PARA UN PROPÓSITO CONCRETO, PRECISIÓN, DISFRUTE Y NO INFRACCIÓN DE DERECHOS DE TERCEROS. NINGUNA INFORMACIÓN NI ASESORAMIENTO ORAL O ESCRITO PROPORCIONADOS POR HONDA O UN REPRESENTANTE AUTORIZADO IMPLICAN GARANTÍA ALGUNA. COMO EJEMPLO, Y SIN LIMITACIÓN, HONDA RECHAZA CUALQUIER GARANTÍA SOBRE LA EXACTITUD DE LOS DATOS PROPORCIONADOS POR EL SOFTWARE, COMO EXACTITUD DE INDICACIONES, TIEMPO DE VIAJE ESTIMADO, LÍMITES DE VELOCIDAD, CONDICIONES DE LA CARRETERA, NOTICIAS, TIEMPO, TRÁFICO U OTRO CONTENIDO PROPORCIONADO POR APPLE, GOOGLE, SUS AFILIADOS O PROVEEDORES TERCEROS; HONDA NO OFRECE GARANTÍAS CONTRA LA PÉRDIDA DE DATOS DE APLICACIÓN, LOS CUALES SE PUEDEN PERDER EN CUALQUIER MOMENTO; HONDA NO GARANTIZA QUE LAS APLICACIONES O CUALQUIERA DE LOS SERVICIOS PRESTADOS A TRAVÉS DE EllAS SE OFREZCAN EN TODO MOMENTO, NI QUE ALGUNOS O TODOS LOS SERVICIOS ESTÉN DISPONIBLES EN CUALQUIER MOMENTO O LUGAR. POR EJEMPLO, LOS SERVICIOS SE PUEDEN SUSPENDER O INTERRUMPIR SIN PREVIO AVISO POR REPARACIÓN, MANTENIMIENTO, CORRECCIONES DE SEGURIDAD, ACTUALIZACIONES, ETC. O LOS SERVICIOS PUEDEN NO ESTAR DISPONIBLES EN SU ZONA O UBICACIÓN, ETC. ADEMÁS, USTED ENTIENDE QUE LOS CAMBIOS EN LA TECNOLOGÍA DE TERCEROS O EN LA NORMATIVA DEL GOBIERNO PUEDEN HACER QUE LOS SERVICIOS Y/O APLICACIONES QUEDEN OBSOLETOS Y/O INUTILIZABLES.

EN LA MEDIDA EN QUE LA LEY NO LO PROHÍBA, NI HONDA NI SUS AFILIADOS SERÁN RESPONSABLES EN NINGÚN CASO POR LESIONES PERSONALES O DAÑOS INCIDENTALES, ESPECIALES, INDIRECTOS O EMERGENTES DE NINGÚN TIPO, INCLUYENDO, SIN LIMITACIÓN, DAÑOS POR PÉRDIDA DE BENEFICIOS, DAÑO O PÉRDIDA DE DATOS, IMPOSIBILIDAD DE TRANSMITIR O RECIBIR DATOS, INTERRUPCIÓN DE NEGOCIO O CUALQUIER DAÑO O PÉRDIDA COMERCIAL QUE SE DERIVEN O ESTÉN RELACIONADOS CON LAS APLICACIONES O CON EL USO O INCAPACIDAD DE USO DE LAS APLICACIONES O SU INFORMACIÓN, Y SIN EMBARGO CAUSADOS, INDEPENDIENTEMENTE DEL SUPUESTO DE RESPONSABILIDAD (CONTRATO, AGRAVIO U O OTRO) E INCLUSO SI SE HA INFORMADO A HONDA DE LA POSIBILIDAD DE TALES DAÑOS. ALGUNAS REGIONES Y JURISDICCIONES NO PERMITEN LA EXCLUSIÓN O LIMITACIÓN DE RESPONSABILIDAD POR DAÑOS, POR LO QUE ESTAS LIMITACIONES Y EXCLUSIONES PUEDEN NO SER APLICABLES EN SU CASO. LAS LIMITACIONES ANTERIORES SE APLICARÁN INCLUSO SI EL REMEDIO ESTABLECIDO ARRIBA NO CUMPLE SU PROPÓSITO ESENCIAL.

Acerca de las licencias de código abierto

Para ver la información de las licencias de código abierto, siga estos pasos.

1. Seleccione .
2. Seleccione **Ajustes**.
3. Seleccione **Sistema**.
4. Seleccione **Acerca de**.
5. Seleccione **Información legal**.

Información de licencia

■ DOLBY DIGITAL

Fabricado bajo licencia de Dolby Laboratories. Dolby, Dolby Audio, Pro Logic y el símbolo de la doble D son marcas comerciales de Dolby Laboratories.



■ DTS

Para conocer las patentes DTS, consulte <http://patents.dts.com>. Fabricado bajo licencia de DTS Licensing Limited. DTS, DTS-HD, the Symbol, & DTS y el símbolo son marcas comerciales de DTS, Inc. ©DTS, Inc. Reservados todos los derechos.



■ Bluetooth

La marca denominativa y los logotipos de *Bluetooth*[®] son marcas comerciales registradas propiedad de Bluetooth SIG, Inc. El uso de dichas marcas por parte de DENSO CORPORATION se realiza bajo licencia. Las demás marcas y nombres comerciales son propiedad de sus respectivos propietarios.



■ Windows Media

Este producto está protegido por derechos de propiedad intelectual de Microsoft. El uso o la distribución de esta tecnología fuera de este producto están prohibidos sin una licencia de Microsoft.

■ Apple

“Fabricado para iPod”, “Fabricado para iPhone” y “Fabricado para iPad” significan que un accesorio electrónico se ha diseñado para conectarse específicamente a iPod, iPhone o iPad, respectivamente, y que el desarrollador certifica que cumple los estándares de rendimiento de Apple. Apple no es responsable del funcionamiento de este dispositivo ni de su conformidad con los estándares normativos ni de seguridad. Tenga en cuenta que el uso de este accesorio con iPod, iPhone o iPad podría afectar al rendimiento inalámbrico.

Apple, el logotipo de Apple, iPad, iPhone, iPod, iPod classic, iPod nano e iPod touch son marcas comerciales de Apple Inc., registradas en los EE. UU. y otros países. iPad Air, iPad mini, iPad Pro, Apple CarPlay y Lightning son marcas comerciales de Apple Inc. App Store es una marca de servicio de Apple Inc.



■ MPEG

Mpeg4 Visual

ESTE PRODUCTO SE CEDE BAJO LA LICENCIA DE LA CARTERA DE PATENTES VISUALES DE MPEG-4 PARA USO PERSONAL Y NO COMERCIAL DE UN CONSUMIDOR A FIN DE (i) CODIFICAR VÍDEO CONFORME A LA NORMA VISUAL MPEG-4 (“VÍDEO MPEG-4”) Y/O (ii) DESCODIFICAR VÍDEO MPEG-4 QUE HAYA SIDO CODIFICADO POR UN CONSUMIDOR DEDICADO A UNA ACTIVIDAD PERSONAL Y NO COMERCIAL Y/U OBTENIDO DE UN PROVEEDOR DE VIDEO CON LICENCIA PARA PROPORCIONAR VÍDEO MPEG-4. NO SE OTORGA LICENCIA NI SE DEBE PRESUPONER PARA NINGÚN OTRO USO. SE PUEDE OBTENER INFORMACIÓN ADICIONAL INCLUIDA LA RELACIONADA CON EL USO PROMOCIONAL, INTERNO Y COMERCIAL, Y LA LICENCIA DE MPEG LA, LLC. CONSULTE [HTTP://WWW.MPEGLA.COM](http://www.mpegla.com).

VC-1

Este producto se otorga conforme a licencia de acuerdo con la licencia de cartera de patentes AVC y la licencia de cartera de patentes VC-1 para el uso personal de un consumidor u otros usos sin recibir remuneración para

- (i) codificar vídeo de conformidad con los estándares AVC y VC-1 (“Video AVC/VC-1”) y/o
- (ii) decodificar vídeo AVC/VC-1 codificado por un consumidor en una actividad personal u obtenido de un proveedor de vídeo con licencia para ofrecer vídeo AVC/VC-1.

No se otorga licencia ni se implicará para ningún otro uso.

Se puede obtener información adicional de MPEG LA, L.L.C.

Consulte <http://www.mpegla.com>.

AVC/H.264

ESTE PRODUCTO SE CEDE BAJO LA LICENCIA DE LA CARTERA DE PATENTES DE AVC PARA USO PERSONAL Y NO COMERCIAL DE UN CONSUMIDOR A FIN DE (i) CODIFICAR VÍDEO CONFORME A LA NORMA AVC ("VÍDEO AVC") Y/O (ii) DESCODIFICAR VÍDEO AVC QUE HAYA SIDO CODIFICADO POR UN CONSUMIDOR DEDICADO A UNA ACTIVIDAD PERSONAL Y NO COMERCIAL Y/U OBTENIDO DE UN PROVEEDOR DE VIDEO CON LICENCIA PARA PROPORCIONAR VÍDEO AVC. NO SE OTORGA LICENCIA NI SE DEBE PRESUPONER PARA NINGÚN OTRO USO.

SE PUEDE OBTENER INFORMACIÓN ADICIONAL DE MPEG LA, L.L.C. CONSULTE [HTTP://WWW.MPEGLA.COM](http://www.mpegla.com).

■ Tarjeta de memoria SDHC

El logotipo de microSDHC es una marca comercial de SD-3C, LLC.

Los pasajeros de los asientos traseros pueden disfrutar de una fuente de entretenimiento completamente independiente de los pasajeros delanteros, lo que incluye películas, juegos y otras opciones de audio.

Auriculares inalámbricos

Los pasajeros de los asientos traseros pueden escuchar audio del sistema de entretenimiento trasero con Blu-ray/DVD mediante unos auriculares inalámbricos incluidos con el vehículo.



Para activar el interruptor: Pulse el botón  (alimentación) del auricular derecho. El indicador se enciende.

Para ajustar el volumen: Gire la rueda del auricular derecho.

❏ Sistema de entretenimiento trasero con Blu-ray/DVD*

Blu-ray Disc™, Blu-ray™ y los logotipos son marcas comerciales de Blu-ray Disc Association.

BD-XL, BD-Live, Blu-ray 3D y Ultra HD Blu-ray no son compatibles.

❏ Auriculares inalámbricos

El vehículo incluye dos auriculares inalámbricos.

Los auriculares se deben colocar correctamente, con la parte marcada con L en el oído izquierdo y la parte marcada con R en el oído derecho.

Si los auriculares se cambian de lado, la recepción de audio puede verse afectada.

Puede poner los auriculares en los bolsillos superiores del respaldo del asiento delantero, y el control a distancia en el bolsillo inferior, tal como se indica a continuación.

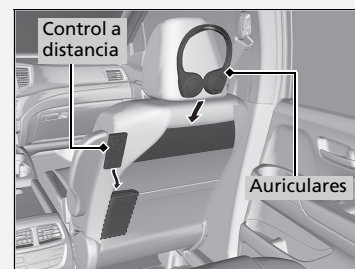

■ DTS Headphone:X™

Para conocer las patentes DTS, consulte <http://patents.dts.com>. Fabricado bajo licencia de DTS Licensing Limited. DTS, el símbolo y DTS y el símbolo juntos son marcas comerciales registradas, y DTS Headphone:X es una marca comercial de DTS, Inc. © DTS, Inc. Todos los derechos reservados.



Paneles de la consola auxiliar

Existen conectores de auriculares para el sistema de entretenimiento trasero con Blu-ray/DVD en la parte trasera del compartimento de la consola central.



■ Conectores de auriculares

También se pueden usar auriculares conectándolos al panel de la consola auxiliar. Hay dos conectores de auriculares para los pasajeros traseros. Cada conector tiene su propio control de volumen.

Puerto HDMI™

Hay un puerto HDMI™ en la parte trasera del compartimento de la consola central. El sistema de entretenimiento trasero con Blu-ray/DVD permite conectar al puerto HDMI™ videojuegos y equipos de vídeo que estén equipados con un puerto HDMI™.



Abra la tapa e inserte el cable.

►► Puerto HDMI™

Los términos HDMI y High-Definition Multimedia Interface y el logotipo de HDMI son marcas comerciales o marcas comerciales registradas de HDMI Licensing LLC en Estados Unidos y en otros países.

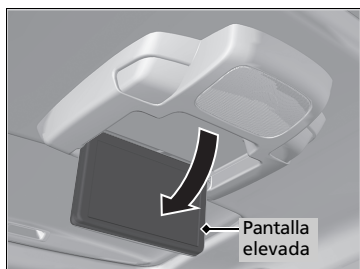

El puerto HDMI™ es para uso exclusivo con el sistema de entretenimiento trasero con Blu-ray/DVD.

Pantalla elevada



Tire de la pantalla hacia abajo hasta el primer o segundo tope, hasta que quede bloqueada.

Funcionamiento del sistema

Para accionar el sistema, fije el modo de alimentación en CONTACTO o ACCESORIOS. Seleccione **Sist. entr. tras.** y, a continuación,  **Traseiro** en la pantalla del sistema de audio/ información para encender el sistema. También puede encender el sistema pulsando el botón  (alimentación) del control a distancia.



■ Pantalla de inicio

Para ver la pantalla de inicio en la pantalla elevada, pulse el botón  (inicio) del control a distancia. Desde esta pantalla, puede usar varios ajustes o aplicaciones.

☒ Pantalla de inicio

Para cambiar el orden de los iconos, mantenga pulsado el botón **ENTER** del control a distancia.

Accesibilidad de vídeo

El sistema de entretenimiento trasero Blu-ray/DVD (RES) admite una función de accesibilidad que permite al usuario activar la señal de audio en las funciones en pantalla mediante teléfonos inalámbricos y por cable.

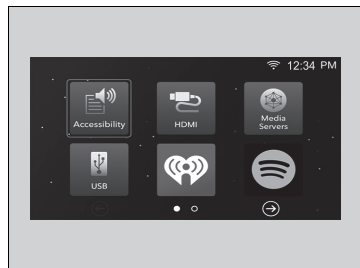

Selección de la función de accesibilidad

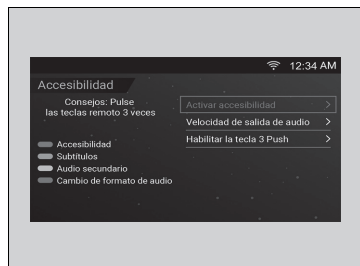

Dispone de las siguientes selecciones:

- **Activar accesibilidad:** Apaga o enciende el modo de accesibilidad. (Configuración predeterminada de fábrica: Desactivado)
- **Velocidad de salida de audio:** Se ajusta para aumentar o disminuir la velocidad de la salida de audio. (Configuración predeterminada de fábrica: Marca de verificación intermedia (8°))
- **Habilitar la tecla 3 Push:** Activa o desactiva la función que permite encender o apagar una función, o cambiar la configuración sin tener que entrar en el menú. (Configuración predeterminada de fábrica: Activado)

Selección de la función de accesibilidad

Ya que la función de accesibilidad se configura como desconectada de forma predeterminada, debe conectarla antes de poder usarla.

También puede seleccionar **Accesibilidad** desde la pantalla Configuración.

► **Configuraciones del Sistema** P. 330

Para cambiar la posición del icono de accesibilidad de vídeo, mantenga pulsado el botón **ENTER** del control a distancia del sistema RES y arrastre el icono a la ubicación deseada.

■ Cambio del estado de la función

Pulse uno de los siguientes botones en color del control a distancia del sistema RES tres veces para apagar o encender una función, o para cambiar la configuración de la función.

Botón rojo: **Accesibilidad**

Botón verde: **Subtítulos**

Botón amarillo: **Audio secundario**

Botón azul: **Cambio de formato de audio**

Reproducción de un DVD/Blu-ray™

Para reproducir un DVD o Blu-ray™, inserte un DVD o Blu-ray™ en la ranura inferior del sistema de audio delantero y seleccione **Trasero** en la pantalla del sistema de audio/información.

- El sistema iniciará automáticamente el DVD o Blu-ray™. El DVD o Blu-ray™ solo está disponible para los pasajeros de los asientos traseros.

■ Controles del sistema

Botón  (alimentación)

Pulse para encender o apagar el sistema de entretenimiento trasero Blu-ray/DVD.

Botón  (Inicio)

Pulse para ir a la pantalla de inicio.

Botón  (Atrás)

Púselo para volver a la pantalla o el funcionamiento anterior.

Botón rojo/verde/amarillo/azul

Púselo para usar un menú de DVD o Blu-ray™.





Botón  (reproducir/pausa)

Púselo para interrumpir o reproducir un DVD o Blu-ray™.

Botones  

Pulse para cambiar de capítulo.

Botones , , ,  y ENTER

Use , ,  o  para resaltar una opción de menú y pulse el botón **ENTER** para realizar una selección.

Botón  (luz)

Púselo para iluminar los botones durante unos segundos.

Botón MENU

Púselo para mostrar las opciones de menú.

Botón  (detener)

Púselo para detener un DVD o Blu-ray™.

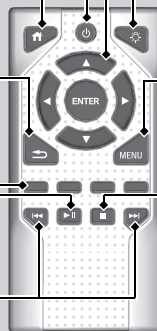

Menú del DVD o Blu-ray™ trasero

1. Pulse el botón **MENU** del control a distancia para mostrar la pantalla de menú.
2. Seleccione una opción y pulse el botón **ENTER** del control remoto.

Están disponibles las opciones siguientes:

- **Menú del DVD/Menú del Blu-ray:** Permite mostrar el menú principal del DVD o Blu-ray™.
- **Relación de aspecto:** Permite seleccionar una relación de aspecto para la imagen.
 - ▣ **Configuración de la Relación de aspecto** P. 327
- **Brillo:** Permite ajustar el brillo de la pantalla.
- **Contraste:** Permite ajustar el contraste de la pantalla.
- **Menú raíz*1:** Reproduce el menú del disco desde el título que se está reproduciendo.
- **Menú emergente*2:** Permite mostrar el menú del Blu-ray™.
- **Opciones del reproductor:** Se muestra mientras se está reproduciendo un DVD o Blu-ray™ y permite cambiar las preferencias del DVD o Blu-ray™.
 - ▣ **Ajuste de Opciones del reproductor** P. 328

Configuración de la Relación de aspecto

1. Pulse el botón **MENU** del control a distancia para mostrar la pantalla de menú.
2. Seleccione **Relación de aspecto**.
3. Seleccione el ajuste que desee.
 - ▶ Puede seleccionar las tres opciones: Normal, completa o zoom.

*1: Solo aparece cuando selecciona la fuente DVD.

*2: Solo aparece cuando selecciona la fuente Blu-ray™.

Menú del DVD o Blu-ray™ trasero

Durante el funcionamiento del DVD o Blu-ray™, si se cambia la fuente o se apaga el sistema de audio, el DVD o Blu-ray™ se detienen.

Según el disco que introduzca, algunos elementos podrían no mostrarse.

■ Ajuste de Opciones del reproductor

1. Pulse el botón **MENU** del control a distancia para mostrar la pantalla de menú.
2. Seleccione **Opciones del reproductor**.
3. Seleccione una opción y pulse el botón **ENTER** del control remoto.

Están disponibles las opciones siguientes:

- **Repetir:**
 - Apag.:** El modo de repetición está desactivado.
 - Título** (solo para DVD-V, AVCREC y BDAV): Permite repetir el título actual.
 - Capítulo** (solo para DVD-V, AVCREC y BDAV): Permite repetir el capítulo actual.
 - Programa** (solo para DVD-VR): Repite el programa actual si el disco tiene la lista de correspondencias.
 - Lista de reproducción** (solo para DVD-VR): Repite la lista de reproducción actual si el disco tiene la lista de correspondencias.
 - Punto de entrada** (solo para DVD-VR): Repite el punto de entrada actual si el disco tiene la lista de correspondencias.
- **Subtítulos y audio:** Permite seleccionar el idioma del audio de DVD y de los subtítulos del DVD.
- **Ángulo:** Permite seleccionar el ángulo de una escena filmada con varias cámaras.
- **Buscar:** Permite saltar a un título o capítulo.
 - **Búsqueda de un título/capítulo/programa/lista de reproducción** P. 329
- **Cambia el orden** (solo para DVD-VR, AVCREC y BDAV): Permite cambiar el orden del programa o la lista de reproducción.
- **Idioma predeterminado:** Permite seleccionar el idioma para los menús, el audio y los subtítulos del DVD o Blu-ray™.
- **Nivelación de sonido:** Ajusta el rango de los sonidos altos y suaves. Seleccione **Auto, Enc.** o **Apag.**
- **Audio secundario** (solo para BDMV): Activa y desactiva la función que reproduce el audio del narrador o los comentarios junto con la pista del disco principal.
- **Pantalla remota:** Muestra los botones en pantalla para el control a distancia.

■ **Búsqueda de un título/capítulo/programa/lista de reproducción**

1. Pulse el botón **MENU** del control a distancia para mostrar la pantalla de menú.
2. Seleccione **Opciones del reproductor**.
3. Seleccione **Buscar**.
4. Introduzca un número de un título, capítulo, programa o lista de reproducción para omitir, y seleccione **entrar**.

Están disponibles las opciones siguientes:

- **Título:** Permite saltar a un título especificado.
- **Capítulo:** Permite saltar a un capítulo especificado.
- **Programa** (solo para DVD-VR): Pasa a un programa que especifique mientras reproduce con la lista de programas.
- **Lista de reproducción** (solo para DVD-VR): Pasa a una lista de reproducción que especifique mientras reproduce con la lista de reproducción.

■ Configuraciones del Sistema

1. Pulse el botón  (inicio) del control a distancia.
2. Seleccione **Configuración** y pulse el botón **ENTER** del control a distancia para ver la pantalla **Configuración**.
3. Seleccione un elemento.

Están disponibles las opciones siguientes:

- **Pantalla:** Permite ajustar las preferencias de la pantalla.
 - ▶ **Ajuste de la pantalla** P. 331
- **Idioma:** Permite establecer el idioma de sistema utilizado en todas las pantallas.
 - ▶ **Configuración del idioma** P. 332
- **Auriculares:** Permite establecer el sonido envolvente de los auriculares inalámbricos.
 - ▶ **Ajuste de los Auriculares** P. 332
- **Accesibilidad:** Con **Enc.** seleccionado, el sistema de entretenimiento trasero con Blu-ray/DVD ofrece la señal de audio por los auriculares para ayudar al usuario con las funciones en pantalla.
- **Acerca de mi sistema:** Muestra la información del sistema de entretenimiento trasero con Blu-ray/DVD.
- **Reinicio de sistema:** Reinicia los ajustes del sistema de entretenimiento trasero con Blu-ray/DVD y borra toda la información de inicio de sesión.

Tras realizar todos los ajustes, pulse el botón  (atrás) o el botón  (inicio) para volver.

■ Ajuste de la pantalla

1. Pulse el botón  (inicio) del control a distancia.
2. Seleccione **Configuración** y pulse el botón **ENTER** del control a distancia para ver la pantalla **Configuración**.
3. Seleccione **Pantalla** y pulse el botón **ENTER** del control remoto.
4. Seleccione el ajuste que desee.

Están disponibles las opciones siguientes:

- **Brillo:** Permite ajustar el brillo de la pantalla.
- **Contraste:** Permite ajustar el contraste de la pantalla.
- **Tinte:** Permite ajustar el tono de la pantalla.
- **Color:** Permite ajustar la intensidad de color de la pantalla.

■ Configuración del idioma

1. Pulse el botón  (inicio) del control a distancia.
2. Seleccione **Configuración** y pulse el botón **ENTER** del control a distancia para ver la pantalla **Configuración**.
3. Seleccione **Idioma** y pulse el botón **ENTER** del control remoto.
4. Seleccione el ajuste que desee.
 - ▶ Puede seleccionar el idioma entre **Inglés de EE. UU.**, **Inglés de UK**, **Español**, **Francés de Canadá**, **Árabe** o **Coreano**.

5. Ajuste de los Auriculares



1. Pulse el botón  (inicio) del control a distancia.
2. Seleccione **Configuración** y pulse el botón **ENTER** del control a distancia para ver la pantalla **Configuración**.
3. Seleccione **Auriculares** y pulse el botón **ENTER** del control a distancia.
4. Seleccione el ajuste que desee.
 - ▶ Puede seleccionar las opciones **Apag.** o **Enc.** Seleccione **Apag.** para deshabilitar la función.

Funcionamiento del panel de control delantero

Puede usar el sistema de entretenimiento trasero (RES) con Blu-ray/DVD desde la pantalla del sistema de audio/información.

■ Selección de la aplicación usando el panel de control delantero



1. Seleccione .
2. Seleccione **Sist. entr. tras.**
3. Seleccione  **Trasero** si la alimentación está apagada.
 - Si selecciona este icono mientras el sistema está en funcionamiento, el sistema se apaga.
4. Seleccione **Aplic. traseras.**
5. Seleccione la aplicación que desee usar.

Las siguientes opciones están disponibles en la pantalla del sistema de audio/información:

-  **Trasero**: Apaga o enciende en sistema.
- **Reproduciendo**: Muestra la aplicación que se está reproduciendo en ese momento.
- **Aplic. traseras**: Muestra la pantalla de inicio.
- **CabinTalk**: Muestra la pantalla de **CabinTalk**.
 - 🔗 **CabinTalk*** P. 414
- **Remoto**: Permite deshabilitar el control desde el control a distancia.
- **Ajustes**: Cambia los ajustes del sistema.
 - 🔗 **Configuración del sistema trasero** P. 334

* No disponible en todos los modelos

■ Configuración del sistema trasero

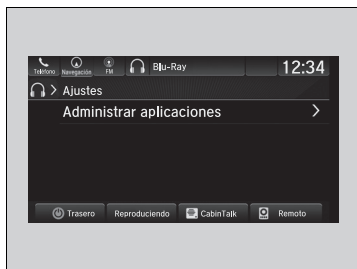

■ Administrar aplicaciones

Muestra u oculta los iconos de las aplicaciones en la pantalla de inicio.

1. Seleccione .
2. Seleccione **Sist. entr. tras.**
3. Seleccione **Aplic. traseras.**
4. Seleccione **Ajustes.**
5. Seleccione **Administrar aplicaciones.**

6. Seleccione **Disponible** u **Oculto.**
7. Seleccione **Guardar.**



Configuración del menú del DVD o Blu-ray™



Seleccione **Opciones** mientras se reproduce un DVD o Blu-ray™.

Configuración del menú del DVD o Blu-ray™

Según el disco que introduzca, algunos elementos podrían no mostrarse.

Las siguientes opciones están disponibles en la pantalla del sistema de audio/información:

- **Subtítulos y audio**
 - **Ajuste de Opciones del reproductor** P. 328
- **Repetir**
 - **Ajuste de Opciones del reproductor** P. 328
- **Cambiar orden**
 - **Ajuste de Opciones del reproductor** P. 328
- **Reproducción automática:** Permite activar y desactivar la reproducción automática de un disco DVD o Blu-ray™.

Reproducción de aplicaciones

Puede reproducir aplicaciones como USB, iPod y HDMI™ desde los asientos traseros.

Reproducción de aplicaciones

Aplicaciones de streaming

El sistema de entretenimiento trasero con Blu-ray/DVD de su vehículo integra aplicaciones de streaming de vídeo y audio.

Antes de iniciar una aplicación, confirme que la fecha y hora de su vehículo son correctas. Si los ajustes de fecha y hora son incorrectos, sus aplicaciones podrían no funcionar bien. Puede ajustar la fecha y hora en la pantalla principal realizando estos pasos.

Seleccione Inicio→Ajustes→Fecha y hora→Establecer fecha y hora

Su vehículo tiene funcionalidad para aplicar actualizaciones de software. Cuando se proporcione una actualización de software a su vehículo, acéptela y siga la instalación para completarla.

Descargo de responsabilidad:

La calidad del audio y vídeo de sus aplicaciones de streaming depende de su conexión de Internet.

Si experimenta retardos o desconexiones, compruebe la conexión y confirme que está operativa.

■ Controles del sistema

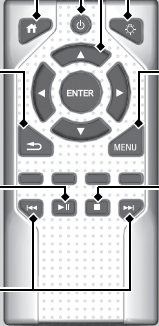











Botón  (alimentación)
 Pulse para encender o apagar el sistema de entretenimiento trasero Blu-ray/DVD.

Botón  (Inicio)
 Pulse para ir a la pantalla de inicio.

Botón  (Atrás)
 Púselo para volver a la pantalla o el funcionamiento anterior.

Botón  (reproducir/pausa)
 Pulse para dejar en pausa o reproducir un archivo de audio o vídeo.

Botones  
 Pulse para cambiar de archivos de audio o vídeo.

Botones , ,  y  y ENTER
 Use , ,  o  para resaltar una opción de menú y pulse el botón **ENTER** para realizar una selección.

Botón  (luz)
 Púselo para iluminar los botones durante unos segundos.

Botón MENU
 Púselo para mostrar las opciones de menú.

Botón  (detener)
 Pulse para detener un archivo de audio o vídeo.

■ Reproducción de un disco en la parte trasera

Para reproducir un disco, pulse el botón  (inicio) del control a distancia y seleccione el icono de disco Blu-ray en la pantalla elevada.

Al pulsar el botón **MENU** del control a distancia mientras se reproduce el CD, el menú de audio aparece en la pantalla elevada.

Las opciones disponibles en la pantalla elevada son repetir, orden aleatorio, brillo y contraste.

■ Reproducción de un iPod y una unidad de memoria USB en la parte trasera

Para reproducir un iPod o una unidad de memoria USB, pulse el botón  (inicio) en el control a distancia y seleccione el icono de **USB** en la pantalla elevada.

Al pulsar el botón **MENU** del control remoto mientras se reproduce un iPod o unidad de memoria USB, el menú de audio aparece en la pantalla elevada.

Las opciones disponibles en la pantalla elevada son repetir, orden aleatorio, relación de aspecto, brillo y contraste.

» Controles del sistema

También puede usar el sistema de entretenimiento trasero con Blu-ray/DVD desde la pantalla del sistema de audio/información.

■ Reproducción de vídeo con HDMI™

Para reproducir vídeos desde un dispositivo compatible con HDMI™, conecte el dispositivo con un cable HDMI™.

📺 **Puerto HDMI™** P. 322

Pulse el botón  (inicio) en el control a distancia y seleccione el icono **HDMI** en la pantalla elevada.





Al pulsar el botón **MENU** del control a distancia mientras se reproduce el vídeo usando HDMI™ el menú de audio aparece en la pantalla elevada.

Las opciones disponibles en la pantalla elevada son relación de aspecto, brillo y contraste.

■ ¿Cuánto más lejos?*

Muestra la temperatura de la ubicación actual, el tiempo restante, la distancia recorrida y la distancia restante con una animación.

Para reproducir la aplicación, pulse el botón  (inicio) del control a distancia y seleccione el icono de **¿Cuánto más lejos?** en la pantalla elevada.

Puede seleccionar entre cinco tipos de fondo usando  o  en el control a distancia y subir/bajar algunos elementos (arriba de la pantalla) usando  o .

■ Serv. de medios

Reproduce un archivo de audio o vídeo almacenado en un dispositivo conectado a través de Wi-Fi.

Conecte el dispositivo usando Wi-Fi.

➤ **Conexión Wi-Fi** P. 294

Pulse el botón  (inicio) en el control a distancia y seleccione el icono **Servidores multimedia** en la pantalla elevada.

El funcionamiento es el mismo que en el modo USB.

»» ¿Cuánto más lejos?*

Cuando no haya ningún destino ajustado en el sistema de navegación, se visualizará una demostración animada.

»» Serv. de medios

NOTA: Para que esta función se pueda ejecutar, debe instalar en su dispositivo una aplicación que presenta su dispositivo como un servidor de medios. Abra esta aplicación en su dispositivo antes de seleccionar el icono **Servidores multimedia**. Esta función solo es compatible en teléfonos Android.

Fuentes de audio para los asientos delanteros y traseros

La tabla muestra las posibles combinaciones de fuentes de audio para uso simultáneo en el sistema de audio delantero y el sistema de entretenimiento trasero con Blu-ray/DVD.

Delante Detrás	Radio AM/FM	CD DVD* ¹ Blu-ray™* ¹	USB iPod
CD DVD* ¹ Blu-ray™* ¹	Sí	Sí	Sí
USB iPod	Sí	No	Sí
HDMI™* ¹	Sí	No	Sí

* 1: Los acompañantes solo pueden oír el sonido de los discos DVD, Blu-ray™ o HDMI™ desde los altavoces delanteros.

☒ Fuentes de audio para los asientos delanteros y traseros

Sí: Estas fuentes de audio se pueden reproducir al mismo tiempo. Si se escucha la misma fuente delante y detrás, el canal o la pista reproducidos también serán los mismos.
No: Estas fuentes de audio no se pueden reproducir al mismo tiempo.

Discos que se pueden reproducir

Los discos que incluyen estas etiquetas se pueden reproducir en el sistema de entretenimiento trasero con Blu-ray/DVD del vehículo.

Asimismo, busque el código de región    , ALL,  o  en la caja o la funda del disco.

Los discos DVD-ROM y Blu-ray™ ROM (BD ROM) no se pueden reproducir en esta unidad.

Las cajas o fundas de disco deben llevar una de estas marcas.



También incluye:



Discos que se pueden reproducir

Este producto incorpora tecnología de protección de derechos de autor que está protegida por patentes de EE. UU. y otros derechos de propiedad intelectual.

Este producto incorpora tecnología de protección de derechos de autor que está protegida por patentes de EE. UU. y otros derechos de propiedad intelectual de Rovi Corporation.

Se prohíbe la ingeniería inversa y el desensamblaje.

Para conocer las patentes DTS, consulte <http://patents.dts.com>.

Fabricado bajo licencia de DTS Licensing Limited. DTS, DTS-HD, the Symbol, & DTS y el símbolo son marcas comerciales de DTS, Inc. ©DTS, Inc. Reservados todos los derechos.

Fabricado bajo licencia de Dolby Laboratories. Dolby, Dolby Audio, Pro Logic y el símbolo de la doble D son marcas comerciales de Dolby Laboratories.

"Blu-ray Disc™", "Blu-ray™" y los logotipos son marcas comerciales de Blu-ray Disc Association.

DVD es una marca comercial de DVD Format/Logo Licensing Corporation.

■ Java

Oracle, Java y todos los logotipos y marcas comerciales de Java son marcas comerciales o marcas registradas de Oracle o sus filiales. El resto de nombres pueden ser marcas comerciales de sus respectivos propietarios.



CONTRATO DE LICENCIA DE USUARIO FINAL

ANTES DE USAR ESTE PRODUCTO BLU-RAY PARA INTEGRACIÓN EN EL COCHE, LEA ATENTAMENTE LOS SIGUIENTES TÉRMINOS Y CONDICIONES DE ESTE ACUERDO DE LICENCIA DE USUARIO FINAL ("Acuerdo"). ESTE ACUERDO ES UN CONTRATO QUE VINCULA LEGALMENTE AL USUARIO ("usted") Y PANASONIC, Y ESTABLECE LOS TÉRMINOS Y LAS CONDICIONES QUE RIGEN EL USO DEL PAQUETE DE MEDIOS ORACLE JAVA ME PARA CDD (el "programa") IMPLEMENTADO EN ESTE PRODUCTO BLU-RAY PARA INTEGRACIÓN EN COCHE.

- (1) Limitaciones de la tecnología Java. Está prohibido crear, modificar, cambiar el comportamiento de las clases, interfaces o subconjuntos identificados como "Java", "Javax", "Sun" o una convención similar conforme lo especifique Oracle en una designación de convenciones de nomenclatura.
- (2) Marcas comerciales y logotipos. El usuario reconoce que Oracle es propietario de la marca comercial de Java y de todos los iconos, logotipos y marcas comerciales relacionados con Java, incluidos la taza y duque ("Marcas de Java") y acepta: (a) cumplir con las directrices de marcas comerciales de Java disponibles en <http://www.oracle.com/us/legal/third-party-trademarks/index.html>; (b) no obrar de forma perjudicial ni incoherente con los derechos de Oracle respecto a las marcas de Java; y (c) ayudar a Oracle a proteger estos derechos, incluido asignar a Oracle cualquier derecho que adquiera en una marca de Java.
- (3) Código de terceros. Leerá los avisos de copyrights y términos de licencia adicionales aplicables partes del programa detallados a continuación.

COMPONENTES

El siguiente software (o algunos archivos distribuidos con el software) podrían incluirse en este producto. A menos que se especifique de otra forma, el software identificado en este archivo se concede conforme a las licencias descritas a continuación. Los descargos de responsabilidad y avisos de copyright se basan en información que los siguiente otorgantes de licencia ponen a disposición de Oracle.

3DES

3DES

Des3Cipher - el método de cifrado de triple DES

Copyright (C) 1996 por Jef Poskanzer <jef@mail.acme.com>. Todos los derechos reservados.

Se permiten la redistribución y el uso en formato binario y de fuente, con o sin modificación siempre que se cumplan estas condiciones:

- 1. Las redistribuciones de código fuente deben conservar el aviso de copyright anterior, esta lista de condiciones y el siguiente descargo de responsabilidad.*
- 2. Las redistribuciones en formato binario deben reproducir el aviso de copyright anterior, esta lista de condiciones y el siguiente descargo de responsabilidad en la documentación u otros materiales proporcionados con la distribución.*

ESTE SOFTWARE LO PROPORCIONAN EL AUTOR Y LOS CONTRIBUIDORES "TAL CUAL" Y SE DESCARTAN CUALQUIER GARANTÍA EXPRESA O IMPLÍCITA, ENTRE OTRAS, GARANTÍAS IMPLÍCITAS DE COMERCIALIZACIÓN E IDONEIDAD PARA UN FIN CONCRETO. EN NINGÚN CASO, EL AUTOR NI LOS CONTRIBUIDORES SERÁN RESPONSABLES DE DAÑOS DIRECTOS, INDIRECTOS, INCIDENTALS, ESPECIALES, EJEMPLARES NI DERIVADOS (ENTRE OTROS, ADQUISICIÓN DE SERVICIOS O MERCANCÍAS DE SUSTITUCIÓN; PÉRDIDA DE USO, DATOS O BENEFICIOS; O INTERRUPCIÓN DE LA ACTIVIDAD COMERCIAL) INDEPENDIENTEMENTE DE CÓMO SE OCASIONARON Y POR NINGUNA TEORÍA DE RESPONSABILIDAD, YA SEA CONTRACTUAL, RESPONSABILIDAD ESTRICTA O EXTRACONTRACTUAL (INCLUIDA NEGLIGENCIA U OTRA CAUSA) DERIVADOS DEL USO DE ESTE SOFTWARE INCLUSO SI ESTABAN INFORMADOS DE LA POSIBILIDAD DE TALES DAÑOS.

Visite la página ACME Labs Java para obtener versiones actualizada de estas y otras herramientas de Java: <http://www.acme.com/java/>

AES

Licencia general Cryptix

Copyright (c) 1995-2005 The Cryptix Foundation Limited. Reservados todos los derechos.

Se permiten la redistribución y el uso en formato binario y de fuente, con o sin modificación siempre que se cumplan estas condiciones:

1. Las redistribuciones de código fuente deben conservar el aviso de copyright, esta lista de condiciones y el siguiente descargo de responsabilidad.
2. Las redistribuciones en formato binario deben reproducir el aviso de copyright anterior, esta lista de condiciones y el siguiente descargo de responsabilidad en la documentación u otros materiales proporcionados con la distribución.

ESTE SOFTWARE LO PROPORCIONAN CRYPTIX FOUNDATION LIMITED Y LOS CONTRIBUIDORES "TAL CUAL" Y SE DESCARTAN CUALQUIER GARANTÍA EXPRESA O IMPLÍCITA, ENTRE OTRAS, GARANTÍAS IMPLÍCITAS DE COMERCIALIZACIÓN E IDONEIDAD PARA UN FIN CONCRETO. EN NINGÚN CASO, CRYPTIX FOUNDATION LIMITED NI LOS CONTRIBUIDORES SERÁN RESPONSABLES DE DAÑOS DIRECTOS, INDIRECTOS, INCIDENTALES, ESPECIALES, EJEMPLARES NI DERIVADOS (ENTRE OTROS, ADQUISICIÓN DE SERVICIOS O MERCANCÍAS DE SUSTITUCIÓN; PÉRDIDA DE USO, DATOS O BENEFICIOS; O INTERRUPCIÓN DE LA ACTIVIDAD COMERCIAL) INDEPENDIENTEMENTE DE CÓMO SE OCASIONARON Y POR NINGUNA TEORÍA DE RESPONSABILIDAD, YA SEA CONTRACTUAL, RESPONSABILIDAD ESTRICTA O EXTRA CONTRACTUAL (INCLUIDA NEGLIGENCIA U OTRA CAUSA) DERIVADOS DEL USO DE ESTE SOFTWARE INCLUSO SI ESTABAN INFORMADOS DE LA POSIBILIDAD DE TALES DAÑOS.

DES

DES

DesCipher - el método de cifrado DES

@@ El desarrollo de este código es de Dave Zimmerman <dzimm@widget.com>, y es:
Copyright (c) 1996 Widget Workshop, Inc. Reservados todos los derechos.

Por el presente se otorga permiso para usar, copiar, modificar y distribuir este software y su documentación para fines NO COMERCIALES o COMERCIALES y de forma gratuita, siempre que este aviso de copyright se mantenga intacto.

WIDGET WORKSHOP NO SE PRONUNCIA NI OFRECE GARANTÍAS SOBRE LA IDONEIDAD DEL SOFTWARE, YA SEA DE FORMA EXPRESA O IMPLÍCITA, ENTRE OTRAS, LAS GARANTÍAS IMPLÍCITAS DE COMERCIALIZACIÓN, IDONEIDAD PARA UN FIN CONCRETO O CUMPLIMIENTO. WIDGET WORKSHOP NO SERÁ RESPONSABLE DE DAÑOS SUFRIDOS POR LOS TITULARES DE LA LICENCIA RESULTADOS DEL USO, LA MODIFICACIÓN O REDISTRIBUCIÓN DE ESTE SOFTWARE O SUS OBRAS DERIVADAS.

ESTE SOFTWARE NO ESTÁ DISEÑADO NI PREVISTO PARA USO NI REVENTA COMO EQUIPO DE CONTROL EN LÍNEA EN ENTORNOS PELIGROSOS QUE REQUIERAN UN FUNCIONAMIENTO SIN PROBLEMAS, COMO EN EL FUNCIONAMIENTO DE INSTALACIONES NUCLEARES, NAVEGACIÓN AEROESPACIAL O SISTEMAS DE COMUNICACIÓN, CONTROL DEL TRÁFICO AÉREO, MÁQUINAS DE SOPORTE VITAL O SISTEMAS DE ARMAS, EN LOS QUE EL FALLO DEL SOFTWARE PODRÍA OCASIONAR LA MUERTE, LESIONES PERSONALES, O DAÑOS MEDIOAMBIENTALES O FÍSICOS GRAVES (“ACTIVIDADES DE ALTO RIESGO”). WIDGET WORKSHOP RENUNCIA ESPECÍFICAMENTE CUALQUIER GARANTÍA EXPRESA O IMPLÍCITA DE IDONEIDAD PARA ACTIVIDADES DE ALTO RIESGO.

@@ El resto del código es:

Copyright (C) 1996 por Jef Poskanzer <jef@mail.acme.com>. Todos los derechos reservados.

Se permiten la redistribución y el uso en formato binario y de fuente, con o sin modificación siempre que se cumplan estas condiciones:

1. Las redistribuciones de código fuente deben conservar el aviso de copyright anterior, esta lista de condiciones y el siguiente descargo de responsabilidad.
2. Las redistribuciones en formato binario deben reproducir el aviso de copyright anterior, esta lista de condiciones y el siguiente descargo de responsabilidad en la documentación u otros materiales proporcionados con la distribución.

ESTE SOFTWARE LO PROPORCIONAN EL AUTOR Y LOS CONTRIBUIDORES "TAL CUAL" Y SE DESCARTAN CUALQUIER GARANTÍA EXPRESA O IMPLÍCITA, ENTRE OTRAS, GARANTÍAS IMPLÍCITAS DE COMERCIALIZACIÓN E IDONEIDAD PARA UN FIN CONCRETO. EN NINGÚN CASO, EL AUTOR NI LOS CONTRIBUIDORES SERÁN RESPONSABLES DE DAÑOS DIRECTOS, INDIRECTOS, INCIDENTALES, ESPECIALES, EJEMPLARES NI DERIVADOS (ENTRE OTROS, ADQUISICIÓN DE SERVICIOS O MERCANCÍAS DE SUSTITUCIÓN; PÉRDIDA DE USO, DATOS O BENEFICIOS; O INTERRUPCIÓN DE LA ACTIVIDAD COMERCIAL) INDEPENDIENTEMENTE DE CÓMO SE OCASIONARON Y POR NINGUNA TEORÍA DE RESPONSABILIDAD, YA SEA CONTRACTUAL, RESPONSABILIDAD ESTRICTA O EXTRA CONTRACTUAL (INCLUIDA NEGLIGENCIA U OTRA CAUSA) DERIVADOS DEL USO DE ESTE SOFTWARE INCLUSO SI ESTABAN INFORMADOS DE LA POSIBILIDAD DE TALES DAÑOS.

Visite la página ACME Labs Java para obtener versiones actualizada de estas y otras herramientas de Java: <http://www.acme.com/java/>

Biblioteca JPEG

Los autores no ofrecen GARANTÍAS ni manifiestan, de forma expresa ni implícita, respecto a este software, su calidad, precisión, comercialización o idoneidad para un fin concreto. Este software se proporciona "TAL CUAL" y usted, su usuario, asume todos los riesgos respecto a su calidad y precisión.

Este software tiene copyright (C) 1991-1998, Thomas G. Lane.

zlib 1.1.3

@@ Reconocimiento:

Oracle agradece las contribuciones de Jean-loup Gailly y Mark Adler en la creación de la biblioteca de compresión de fin general zlib que se usa en este producto.

@@ Aviso de copyright:

(C) 1995-1998 Jean-loup Gailly y Mark Adler

Este software se proporciona 'tal cual' sin ninguna garantía expresa ni implícita. En ningún caso, los autores serán responsables de daños derivados del uso de este software.

Se otorga permiso para usar este software para cualquier fin, incluidas las aplicaciones comerciales, y a modificarlo y redistribuirlo de forma gratuita, conforme a las siguientes limitaciones:

- 1. El origen de este software no debe quedar mal interpretado; no debe reclamar que desarrolló el software original. Si usa este software en un producto, se agradecería un reconocimiento en la documentación del producto, si bien esta no es necesaria.*
- 2. Las versiones de código fuente modificadas deben marcarse como tales, y no deben malinterpretarse como el software original.*
- 3. Este aviso no podrá eliminarse ni modificarse de ninguna distribución de código fuente.*

Jean-loup Gailly
jloup@gzip.org

Mark Adler
madler@alumni.caltech.edu

Si usa la biblioteca zlib en un producto, agradeceríamos *no* recibir documentos legales largos para firmar. Los códigos fuente se ofrecen gratis, pero sin garantías de ninguna clase. La biblioteca la han escrito por completo Jean-loup Gailly y Mark Adler; no incluye código de terceros.

Si redistribuye códigos fuente modificados, agradeceríamos que incluya el archivo ChangeLog con información del historial que documente sus cambios.

(4) Otros.

(i) No deberá instalar los programas por separado de este producto Blu-ray.

(ii) Acepta no responder sobre la disponibilidad futura de programas o servicios que ofrezca Oracle.

(5) TOTALIDAD DEL ACUERDO

Acepta que este Acuerdo es el acuerdo íntegro en relación al asunto que compete (incluidas las referencias a la información contenidas en una URL) y este Acuerdo se antepone a todos los acuerdos o manifestaciones, verbales o escritas anteriores o contemporáneas entre usted y Panasonic con respecto a su asunto. Si algún término de este Acuerdo se considera no válido o impracticable, el resto de disposiciones permanecerán vigentes. Si Panasonic incumple algún derecho o disposición de este Acuerdo, no se interpretará como una renuncia de tal disposición ni de otras disposiciones de este Acuerdo.

■ HDMI

HDMI, el logotipo de HDMI y High-Definition Multimedia Interface son marcas comerciales o marcas comerciales registradas de HDMI Licensing LLC en Estados Unidos y en otros países.

■ Cinavia

Este producto utiliza la tecnología Cinavia para limitar el uso de copias no autorizadas de algunas películas y vídeos producidos comercialmente y sus bandas sonoras. Si se detecta un uso prohibido de una copia no autorizada, se mostrará un mensaje y se interrumpirá la reproducción o copia.

Puede obtener más información sobre la tecnología Cinavia en el Centro de información al consumidor en línea de Cinavia en <http://www.cinavia.com>. Para solicitar información adicional sobre Cinavia por correo postal, envíe una postal con su dirección a: Cinavia Consumer Information Center, P.O. Box 86851, San Diego, CA, 92138, EE. UU.

Este producto incorpora tecnología patentada bajo licencia de Verance Corporation y está protegido por la patente 7.369.677 de EE. UU. y otras patentes estadounidenses e internacionales emitidas y pendientes, así como por derechos de autor y de protección de secretos comerciales para ciertos aspectos de dicha tecnología. Cinavia es una marca comercial de Verance Corporation. Copyright 2004-2014 Verance Corporation. Todos los derechos reservados por Verance. Se prohíbe la ingeniería inversa o el desensamblaje.

■ MPEG

ESTE PRODUCTO SE CEDE BAJO LA LICENCIA DE LA CARTERA DE PATENTES DE AVC PARA USO PERSONAL Y NO COMERCIAL DE UN CONSUMIDOR A FIN DE (i) CODIFICAR VÍDEO CONFORME A LA NORMA AVC ("VÍDEO AVC") Y/O (ii) DESCODIFICAR VÍDEO AVC QUE HAYA SIDO CODIFICADO POR UN CONSUMIDOR DEDICADO A UNA ACTIVIDAD PERSONAL Y NO COMERCIAL Y/U OBTENIDO DE UN PROVEEDOR DE VIDEO CON LICENCIA PARA PROPORCIONAR VÍDEO AVC. NO SE OTORGA LICENCIA NI SE DEBE PRESUPONER PARA NINGÚN OTRO USO. SE PUEDE OBTENER INFORMACIÓN ADICIONAL DE MPEG LA, L.L.C. CONSULTE [HTTP://WWW.MPEGLA.COM](http://www.mpegla.com).

ESTE PRODUCTO SE CEDE BAJO LA LICENCIA DE LA CARTERA DE PATENTES DE VC-1 PARA USO PERSONAL Y NO COMERCIAL DE UN CONSUMIDOR A FIN DE (i) CODIFICAR VÍDEO CONFORME A LA NORMA VC-1 ("VÍDEO VC-1") Y/O (ii) DESCODIFICAR VÍDEO VC-1 QUE HAYA SIDO CODIFICADO POR UN CONSUMIDOR DEDICADO A UNA ACTIVIDAD PERSONAL Y NO COMERCIAL Y/U OBTENIDO DE UN PROVEEDOR DE VIDEO CON LICENCIA PARA PROPORCIONAR VÍDEO VC-1. NO SE OTORGA LICENCIA NI SE DEBE PRESUPONER PARA NINGÚN OTRO USO. SE PUEDE OBTENER INFORMACIÓN ADICIONAL DE MPEG LA, L.L.C. CONSULTE [HTTP://WWW.MPEGLA.COM](http://www.mpegla.com).

Este producto está protegido por derechos de propiedad intelectual de Microsoft Corporation y terceros. El uso o la distribución de esta tecnología fuera de este producto quedan prohibidos sin una licencia de Microsoft o una filial de Microsoft y terceros autorizados.

Este producto se otorga conforme a licencia de acuerdo con la licencia de cartera de patentes AVC y la licencia de cartera de patentes VC-1 para el uso personal de un consumidor u otros usos sin recibir remuneración para

(i) codificar video de conformidad con los estándares AVC y VC-1 ("Video AVC/VC-1") y/o

(ii) decodificar video AVC/VC-1 codificado por un consumidor en una actividad personal u obtenido de un proveedor de video con licencia para ofrecer video AVC/VC-1.

No se otorga licencia ni se implicará para ningún otro uso.

Se puede obtener información adicional de MPEG LA, L.L.C. Consulte <http://www.mpegla.com>.

■ OSS

Este producto incluye el siguiente software:

- (1) El software desarrollado por o desarrollado para Panasonic Corporation (“Panasonic”),
- (2) El software propiedad de terceros y otorgado conforme a licencia a Panasonic,
- (3) El software otorgado conforme a la LICENCIA DE PÚBLICO GENERAL GNU, Versión 2 (“GPL”),
- (4) El software otorgado conforme a la LICENCIA PÚBLICA GENERAL REDUCIDA DE GNU, Version 2.1 (“LGPL”), y/o
- (5) El software de código abierto otorgado conforme a licencia, excepto por los términos y condiciones de GPL o LGPL.

Para el software clasificado como (3) o (4) anterior, consulte los términos y condiciones de GPL y LGPL en los siguientes sitio web:

<http://www.gnu.org/licenses/old-licenses/gpl-2.0.html>

<http://www.gnu.org/licenses/old-licenses/lgpl-2.1.html>

El software clasificado como (3) y (4) anterior tienen derechos de copyright de varias personas. Consulte en los siguientes sitios web los avisos de copyright de estas personas.

http://www.hondaopensource2.com/17M_BDP/

Al menos tres (3) años desde la entrega de los productos, Panasonic entregará al que lo solicite mediante la siguiente información de contacto, y por un cargo no superior a nuestro coste de realización física de la distribución del código fuente, una copia del código fuente correspondiente al software GPL/LGPL en formato legible para dispositivos.

Tenga en cuenta que no podemos responder a preguntas sobre los detalles del código fuente, etc.

[Información de contacto]

Engineering Administration Group Manager Panasonic Corporation, Automotive Systems Company, 4261 Ikonobe-cho, Tsuzuki-ku, Yokohama, Kanagawa 224-8520, Japón

Además, el código fuente correspondiente al software GPL/LGPL indicado anteriormente está disponible de forma gratuita para el público general en los siguientes sitios web:

http://www.hondaopensource2.com/17M_BDP/

El software clasificado como (5) anterior contiene varios softwares de código abierto (“OSS”) incluidos los siguientes:

OpenSSL

EMISIONES DE LICENCIAS

El kit de herramientas OpenSSL se ofrece con una licencia doble, es decir, las condiciones de la licencia OpenSSL y la licencia original SSLeay se aplican al kit. Consulte a continuación los textos de la licencia. En realidad, ambas licencias son licencias para código abierto tipo BSD. En caso de emisiones de licencias relacionadas con OpenSSL, dirijase a openssl-core@openssl.org.

Licencia OpenSSL

Copyright (c) 1998-2011 The OpenSSL Project. Todos los derechos reservados.

Se permiten la redistribución y el uso en formato binario y de fuente, con o sin modificación siempre que se cumplan estas condiciones:

1. Las redistribuciones de código fuente deben conservar el aviso de copyright anterior, esta lista de condiciones y el siguiente descargo de responsabilidad.
2. Las redistribuciones en formato binario deben reproducir el aviso de copyright anterior, esta lista de condiciones y el siguiente descargo de responsabilidad en la documentación u otros materiales proporcionados con la distribución.
3. Todos los materiales publicitarios que mencionen características o usen este software deben incluir el siguiente reconocimiento:
"Este producto incluye software desarrollado por OpenSSL Project para su uso en el kit de herramientas OpenSSL. (<http://www.openssl.org/>)"
4. Los nombres "Kit de herramientas OpenSSL" y "OpenSSL Project" no deben usarse para * recomendar ni promocionar productos derivados de este software sin permiso previo por escrito. Para obtener un permiso escrito, dirijase a openssl-core@openssl.org.
5. Los productos derivados de este software no podrán llamarse "OpenSSL", y "OpenSSL" no aparecerá en sus nombres sin permiso previo por escrito de OpenSSL Project.
6. Las redistribuciones en cualquier formato deben contener el siguiente reconocimiento:
"Este producto incluye software desarrollado por OpenSSL Project para su uso en el kit de herramientas OpenSSL (<http://www.openssl.org/>)"

ESTE SOFTWARE LO PROPORCIONA OpenSSL PROJECT "TAL CUAL" Y SE DESCARTAN CUALQUIER GARANTÍA EXPRESA O IMPLÍCITA, ENTRE OTRAS, GARANTÍAS IMPLÍCITAS DE COMERCIALIZACIÓN E IDONEIDAD PARA UN FIN CONCRETO. EN NINGÚN CASO, OpenSSL PROJECT NI LOS CONTRIBUIDORES SERÁN RESPONSABLES DE DAÑOS DIRECTOS, INDIRECTOS, INCIDENTALES, ESPECIALES, EJEMPLARES NI DERIVADOS (ENTRE OTROS, ADQUISICIÓN DE SERVICIOS O MERCANCIAS DE SUSTITUCIÓN; PÉRDIDA DE USO, DATOS O BENEFICIOS; O INTERRUPCIÓN DE LA ACTIVIDAD COMERCIAL) INDEPENDIEMENTE DE CÓMO SE OCASIONARON Y POR NINGUNA TEORÍA DE RESPONSABILIDAD, YA SEA CONTRACTUAL, RESPONSABILIDAD ESTRICTA O EXTRA CONTRACTUAL (INCLUIDA NEGLIGENCIA U OTRA CAUSA) DERIVADOS DEL USO DE ESTE SOFTWARE INCLUSO SI ESTABAN INFORMADOS DE LA POSIBILIDAD DE TALES DAÑOS.

Este producto incluye software de criptografía escrito por Eric Young (eay@cryptsoft.com). Este producto incluye software escrito por Tim Hudson (tjh@cryptsoft.com).

Licencia original SSLeay

Copyright (C) 1995-1998 Eric Young (eay@cryptsoft.com) Reservados todos los derechos.

Este paquete es una implementación SSL escrita por Eric Young (eay@cryptsoft.com).

La implementación se escribió para se compatible con Netscapes SSL.

Esta biblioteca es gratis para uso comercial y no comercial siempre que se cumplan las siguientes condiciones. Las siguientes condiciones se aplican a todo el código de esta distribución, ya sea RC4, RSA, lhash, DES, etc.; no sólo el código SSL. La documentación SSL incluida con esta distribución se cubre con las mismas condiciones de copyright salvo que el titular es Tim Hudson (tjh@cryptsoft.com).

El copyright sigue siendo de Eric Young, y como tal, los avisos de copyright del código no se podrán eliminar.

Si este paquete se usa en un producto, deberá atribuirse a Eric Young la autoría de las partes de la biblioteca usadas.

Puede ser en forma de mensaje de texto al iniciarse el programa o en la documentación (en línea o impresa) incluida con el paquete.

Se permiten la redistribución y el uso en formato binario y de fuente, con o sin modificación siempre que se cumplan estas condiciones:

1. Las redistribuciones de código fuente deben conservar el aviso de copyright, esta lista de condiciones y el siguiente descargo de responsabilidad.
2. Las redistribuciones en formato binario deben reproducir el aviso de copyright anterior, esta lista de condiciones y el siguiente descargo de responsabilidad en la documentación u otros materiales proporcionados con la distribución.
3. Todos los materiales publicitarios que mencionen características o usen este software deben incluir el siguiente reconocimiento:
"Este producto incluye software de criptografía escrito por Eric Young (ey@cryptsoft.com)"
La palabra 'criptografía' puede dejarse si las rutinas de la biblioteca que se usan no están relacionadas con la criptografía :-).
4. Si incluye cualquier código específico de Windows (o un derivado del mismo) del directorio de aplicaciones (código de aplicación), debe incluir un reconocimiento: "Este producto incluye software escrito por Tim Hudson (tjh@cryptsoft.com)"

ESTE SOFTWARE LO PROPORCIONA ERIC YOUNG "TAL CUAL" Y SE DESCARTAN CUALQUIER GARANTÍA EXPRESA O IMPLÍCITA, ENTRE OTRAS, GARANTÍAS IMPLÍCITAS DE COMERCIALIZACIÓN E IDONEIDAD PARA UN FIN CONCRETO. EN NINGÚN CASO, EL AUTOR NI LOS CONTRIBUIDORES SERÁN RESPONSABLES DE DAÑOS DIRECTOS, INDIRECTOS, INCIDENTALES, ESPECIALES, EJEMPLARES NI DERIVADOS (ENTRE OTROS, ADQUISICIÓN DE SERVICIOS O MERCANCIAS DE SUSTITUCIÓN; PÉRDIDA DE USO, DATOS O BENEFICIOS; O INTERRUPCIÓN DE LA ACTIVIDAD COMERCIAL) INDEPENDIEMENTE DE CÓMO SE OCASIONARON Y POR NINGUNA TEORÍA DE RESPONSABILIDAD, YA SEA CONTRACTUAL, RESPONSABILIDAD ESTRICTA O EXTRACONTRACTUAL (INCLUIDA NEGLIGENCIA U OTRA CAUSA) DERIVADOS DEL USO DE ESTE SOFTWARE INCLUSO SI ESTABAN INFORMADOS DE LA POSIBILIDAD DE TALES DAÑOS.

Las condiciones de la licencia y distribución para cualquier versión o derivado de este código disponibles públicamente no pueden cambiarse, es decir, este código no puede copiarse ni sumarse a ninguna otra licencia de distribución [incluida la licencia pública GNU.]

portmap

Copyright (c) 1998, Regents of the University of California Reservados todos los derechos.

Se permiten la redistribución y el uso en formato binario y de fuente, con o sin modificación siempre que se cumplan estas condiciones:

Las redistribuciones de código fuente deben conservar el aviso de copyright anterior, esta lista de condiciones y el siguiente descargo de responsabilidad. Las redistribuciones en formato binario deben reproducir el aviso de copyright anterior, esta lista de condiciones y el siguiente descargo de responsabilidad en la documentación u otros materiales proporcionados con la distribución.

Ni el nombre de University of California, Berkeley ni los nombres de sus contribuidores podrán usarse para recomendar ni promocionar productos derivados de este software sin permiso previo por escrito.

SE DESCARTAN LAS GARANTÍAS, ENTRE OTRAS, LAS GARANTÍAS IMPLÍCITAS DE COMERCIALIZACIÓN E IDONEIDAD PARA UN FIN CONCRETO. EN NINGÚN CASO, EL TITULAR DEL COPYRIGHT NI LOS CONTRIBUIDORES SERÁN RESPONSABLES DE DAÑOS DIRECTOS, INDIRECTOS, INCIDENTALES, ESPECIALES, EJEMPLARES NI DERIVADOS (ENTRE OTROS, ADQUISICIÓN DE SERVICIOS O MERCANCÍAS DE SUSTITUCIÓN; PÉRDIDA DE USO, DATOS O BENEFICIOS; O INTERRUPCIÓN DE LA ACTIVIDAD COMERCIAL) INDEPENDIENTEMENTE DE CÓMO SE OCASIONARON Y POR NINGUNA TEORÍA DE RESPONSABILIDAD, YA SEA CONTRACTUAL, RESPONSABILIDAD ESTRICTA O EXTRA CONTRACTUAL (INCLUIDA NEGLIGENCIA U OTRA CAUSA) DERIVADOS DEL USO DE ESTE SOFTWARE INCLUSO SI ESTABAN INFORMADOS DE LA POSIBILIDAD DE TALES DAÑOS.

tcp_wrappers

Copyright (c) 1998, Regents of the University of California Reservados todos los derechos.

Se permiten la redistribución y el uso en formato binario y de fuente, con o sin modificación siempre que se cumplan estas condiciones:

Las redistribuciones de código fuente deben conservar el aviso de copyright anterior, esta lista de condiciones y el siguiente descargo de responsabilidad. Las redistribuciones en formato binario deben reproducir el aviso de copyright anterior, esta lista de condiciones y el siguiente descargo de responsabilidad en la documentación u otros materiales proporcionados con la distribución.

Ni el nombre de University of California, Berkeley ni los nombres de sus contribuidores podrán usarse para recomendar ni promocionar productos derivados de este software sin permiso previo por escrito.

ESTE SOFTWARE LO PROPORCIONAN LOS TITULARES DEL COPYRIGHT Y LOS CONTRIBUIDORES "TAL CUAL" Y SE DESCARTAN CUALQUIER GARANTÍA EXPRESA O IMPLÍCITA, ENTRE OTRAS, GARANTÍAS IMPLÍCITAS DE COMERCIALIZACIÓN E IDONEIDAD PARA UN FIN CONCRETO. EN NINGÚN CASO, EL TITULAR DEL COPYRIGHT NI LOS CONTRIBUIDORES SERÁN RESPONSABLES DE DAÑOS DIRECTOS, INDIRECTOS, INCIDENTALS, ESPECIALES, EJEMPLARES NI DERIVADOS (ENTRE OTROS, ADQUISICIÓN DE SERVICIOS O MERCANCÍAS DE SUSTITUCIÓN; PÉRDIDA DE USO, DATOS O BENEFICIOS; O INTERRUPCIÓN DE LA ACTIVIDAD COMERCIAL) INDEPENDIEMENTE DE CÓMO SE OCASIONARON Y POR NINGUNA TEORÍA DE RESPONSABILIDAD, YA SEA CONTRACTUAL, RESPONSABILIDAD ESTRICTA O EXTRA CONTRACTUAL (INCLUIDA NEGLIGENCIA U OTRA CAUSA) DERIVADOS DEL USO DE ESTE SOFTWARE INCLUSO SI ESTABAN INFORMADOS DE LA POSIBILIDAD DE TALES DAÑOS.

FreeType

Partes de este software está protegidos por copyright (c) 1996-2002, 2006 The FreeType Project (www.freetype.org). Todos los derechos reservados.

Condiciones legales

0. Definiciones

En esta licencia, los términos 'paquete', 'proyecto FreeType' y 'archivo FreeType' se refieren al conjunto de archivos distribuidos originalmente por los autores (David Turner, Robert Wilhelm, y Werner Lemberg) como el 'proyecto FreeType', tanto si lo designan como versión alfa, beta o final.

'Usted' se refiere al titular de la licencia o la persona que usa el proyecto, y 'usa' será un término genérico que incluye la compilación del código fuente del proyecto, además de su vinculación a un formato de 'programa' o 'ejecutable'. A este programa se hace referencia como 'un programa que usa el motor FreeType'.

Esta licencia se aplica a todos los archivos distribuidos en el proyecto FreeType original, incluidos el código fuente, los formatos binarios y la documentación, a menos que se indique de otra forma en el archivo en su formato original no modificado según se distribuye en el archivo original. Si no está seguro de si un archivo concreto está cubierto por esta licencia, infórmenos para confirmarlo.

El proyecto FreeType está protegido por copyright (C) 1996-2000 de David Turner, Robert Wilhelm y Werner Lemberg. Reservados todos los derechos salvo según se especifica a continuación.

1. Sin garantías

EL SOFTWARE SE PROPORCIONA 'TAL CUAL', SIN GARANTÍA DE NINGÚN TIPO, YA SEA EXPRESA O IMPLÍCITA, INCLUYENDO, SIN LIMITARSE A ELLAS, LAS GARANTÍAS DE COMERCIALIZACIÓN E IDONEIDAD PARA UN PROPÓSITO CONCRETO. EN NINGÚN CASO, LOS AUTORES O TITULARES DEL COPYRIGHT SERÁN RESPONSABLES DE DAÑOS CAUSADOS POR EL USO O LA INCAPACIDAD DE USO DEL PROYECTO FREETYPE.

2. Redistribución

Esta licencia otorga un derecho mundial, gratuito, perpetuo e irrevocable y licencia para usar, ejecutar, realizar, compilar, visualizar, copiar, crear trabajos derivados, distribuir y otorgar conforme a sublicencia el proyecto FreeType (en formatos de código fuente y objeto) y trabajos derivados del mismo para cualquier fin; y para autorizar a otros a ejercer algunos o todos los derechos otorgados en el presente, sujeto a las siguientes condiciones:

- La redistribución del código fuente debe conservar este archivo de licencia ('FTL.TXT') inalterado; los añadidos, eliminaciones o cambios en los archivos originales deben indicarse claramente en la documentación anexa. Los avisos de copyright de los archivos originales inalterados deben conservarse en todas las copias de los archivos fuente.
- La redistribución en formato binario debe incluir una renuncia de responsabilidad que indique que el software se basa en parte del trabajo del equipo FreeType en la documentación de la distribución. También aconsejamos incluir una URL a la página web de FreeType en su documentación, aunque esto no es obligatorio.

Estas condiciones se aplican al software derivado o basado en el proyecto FreeType, no solo a los archivos sin modificar. Si usa nuestro trabajo, debe reconocernos. Sin embargo, no tiene que pagarnos.

3. Publicidad

Ni los autores de FreeType, los contribuidores ni usted usarán el nombre del otro para fines comerciales, publicitarios o promocionales sin el permiso previo por escrito.

Recomendamos, pero no requerimos, que use una o varias de las siguientes expresiones para hacer referencia a este software en sus materiales de documentación o advertencia: 'Proyecto FreeType', 'motor FreeType', 'biblioteca FreeType' o 'distribución FreeType'.

Ya que no ha firmado esta licencia, no tendrá que aceptarlo. Sin embargo, ya que el proyecto FreeType es un material protegido por copyright, solo esta licencia, u otra contraída con los autores, le otorga derecho a usarlo, distribuirlo y modificarlo. Por tanto, al usar, distribuir o modificar el proyecto FreeType, indica que entiende y acepta las condiciones de esta licencia.

4. Contactos

Hay dos listas de distribución relacionadas con FreeType:

- freetype@nongnu.org Discute el uso general y las aplicaciones de FreeType además de adiciones futuras a la biblioteca y distribución. Si busca asistencia, empiece en esta lista si no ha encontrado nada que le sirva en la documentación.
- freetype-devel@nongnu.org Discute errores, aspectos internos del motor, problemas de diseño, licencias específicas, puertos, etc. Nuestra página de inicio está disponible en

<http://www.freetype.org>

libjpeg

este software se basa en parte del trabajo del Independent JPEG Group

Vera.ttf

Copyright (c) 2003 de Bitstream, Inc. Reservados todos los derechos. Bitstream Vera es una marca comercial de Bitstream, Inc.

Por la presente se concede permiso, sin cargo alguno, a cualquier persona que obtenga una copia de las fuentes que acompañan a esta licencia ("Fuentes") y los archivos de documentación asociados (el "Software de fuentes"), para reproducir y distribuir el Software de fuentes, lo que incluye sin limitación el derecho a usar, copiar, modificar, fusionar, publicar, distribuir, conceder licencia a terceros y/o vender copias del Software de fuentes, y para permitir que las personas a quienes se proporcione el Software de fuentes puedan hacer lo mismo, siempre que se cumplan las condiciones siguientes:

Los avisos anteriores de copyright y marcas comerciales y este aviso de permiso se incluirán en todas las copias de uno o varios conjuntos de fuentes del Software de fuentes.

El Software de fuentes se podrá modificar, cambiar o añadir a, y en concreto los diseños de glifos o caracteres de las fuentes podrán modificarse, y los caracteres o glifos adicionales podrán añadirse a las fuentes, solo si las fuentes se cambian a otros nombres que no contengan las palabras "Bitstream" ni "Vera".

Esta licencia se anula en la medida aplicable para las fuentes o el Software de fuentes que se hayan modificado y distribuido con los nombres de “Bitstream Vera”.

El Software de fuentes podrá venderse como parte de un paquete de software mayor, pero ninguna copia de uno o varios conjuntos de fuentes del Software de fuentes podrá venderse por separado.

EL SOFTWARE SE PROPORCIONA “TAL CUAL”, SIN GARANTÍA DE NINGÚN TIPO, YA SEA EXPRESA O IMPLÍCITA, ENTRE OTRAS, LAS GARANTÍAS DE COMERCIALIZACIÓN, IDONEIDAD PARA UN PROPÓSITO CONCRETO Y CUMPLIMIENTO DE COPYRIGHT, PATENTE, MARCA COMERCIAL U OTRO DERECHO. EN NINGÚN CASO, BITSTREAM NI LA GNOME FOUNDATION SERÁN RESPONSABLES DE RECLAMACIONES, DAÑOS NI CUALQUIER OTRA RESPONSABILIDAD, INCLUIDOS DAÑOS GENERALES, ESPECIALES, INDIRECTOS, INCIDENTALES O DERIVADOS, POR ACCIÓN CONTRACTUAL, EXTRA CONTRACTUAL O DE OTRO TIPO, DERIVADOS DEL USO O LA INCAPACIDAD DE USO DEL SOFTWARE DE FUENTES O DE OTROS APARTADOS DEL SOFTWARE DE FUENTES.

Salvo por lo contenido en este aviso, los nombres de Gnome, la Gnome Foundation y Bitstream Inc. no se usarán en publicidad ni ningún otro formato para promocionar la venta, el uso ni otros acuerdos de este Software de fuentes sin el consentimiento previo por escrito de la Gnome Foundation o Bitstream Inc., respectivamente. Para más información, diríjase a: fonts@gnome.org.

libtiff

Copyright (c) 1988-1997 Sam Leffler

Copyright (c) 1991-1997 Silicon Graphics, Inc.

El permiso para usar, copiar, modificar, distribuir y vender este software y su documentación para cualquier fin se otorga por el presente de forma gratuita siempre que (i) los avisos de copyright anteriores y el aviso de este permiso se incluyan en todas las copias del software y la documentación relacionada y (ii) los nombres de Sam Leffler y Silicon Graphics no podrán usarse en ninguna publicidad relacionada con el software sin el permiso previo por escrito de Sam Leffler y Silicon Graphics.

EL SOFTWARE SE PROPORCIONA "TAL CUAL", SIN GARANTÍA DE NINGÚN TIPO, YA SEA EXPRESA, IMPLÍCITA O DE OTRO TIPO, ENTRE OTRAS, LAS GARANTÍAS DE COMERCIALIZACIÓN, IDONEIDAD PARA UN PROPÓSITO CONCRETO. EN NINGÚN CASO SAM LEFFLER NI SILICON GRAPHICS SERÁN RESPONSABLES DE LOS DAÑOS ESPECIALES, INCIDENTALES, INDIRECTOS NI DERIVADOS DE NINGÚN TIPO, NI DE DAÑOS RESULTANTES DE LA PÉRDIDA DE USO, DATOS O BENEFICIOS, TANTO SI SE LES INFORMÓ DE LA POSIBILIDAD DE TALES DAÑOS, Y POR NINGUNA OTRA TEORÍA DE RESPONSABILIDAD, DERIVADA O EN CONEXIÓN CON EL USO O EL RENDIMIENTO DE ESTE SOFTWARE.

giflib

La distribución GIFLIB está protegida por copyright (c) 1997 Eric S. Raymond

Por la presente se concede permiso, sin cargo alguno, a cualquier persona que obtenga una copia de este software y de los archivos de documentación asociados (el "software"), para comerciar con el software sin restricciones, lo que incluye sin limitación el derecho a usar, copiar, modificar, fusionar, publicar, distribuir, conceder licencia a terceros y/o vender copias del software, y para permitir que las personas a quienes se proporcione el software puedan hacer lo mismo, siempre que se cumplan las condiciones siguientes:

La información de copyright anterior y este aviso de permiso se incluyan en todas las copias o en partes sustanciales del software.

EL SOFTWARE SE PROPORCIONA "TAL CUAL", SIN GARANTÍA DE NINGÚN TIPO, YA SEA EXPRESA O IMPLÍCITA, ENTRE OTRAS, LAS GARANTÍAS DE COMERCIALIZACIÓN, IDONEIDAD PARA UN PROPÓSITO CONCRETO Y NO INFRACCIÓN. LOS AUTORES O TITULARES DEL COPYRIGHT NO SERÁN RESPONSABLES EN NINGÚN CASO DE CUALQUIER RECLAMACIÓN, DAÑOS U OTRA RESPONSABILIDAD, YA SEA EN UNA ACCIÓN DE CONTRATO, AGRAVIO O DERIVADA O RELACIONADA CON EL SOFTWARE, SU USO U OTRAS TRANSACCIONES DEL SOFTWARE.

zlib

Licencia zlib

Este software se proporciona 'tal cual' sin ninguna garantía expresa ni implícita. En ningún caso, los autores serán responsables de daños derivados del uso de este software.

Se otorga permiso para usar este software para cualquier fin, incluidas las aplicaciones comerciales, y a modificarlo y redistribuirlo de forma gratuita, conforme a las siguientes limitaciones:

1. El origen de este software no debe quedar mal interpretado; no debe reclamar que desarrolló el software original. Si usa este software en un producto, se agradecería un reconocimiento en la documentación del producto, si bien esta no es necesaria.
2. Las versiones de código fuente modificadas deben marcarse como tales, y no deben malinterpretarse como el software original.
3. Este aviso no podrá eliminarse ni modificarse de ninguna distribución de código fuente.



■ FDA

-Precaución-

El uso de controles, ajustes o procedimientos distintos a los aquí especificados puede provocar una exposición peligrosa a la radiación.

■ Tipos de discos reproducibles

Esta unidad es compatible con los sistemas de TV NTSC y PAL en color. Utilice discos etiquetados como NTSC o PAL. No se garantiza la capacidad de esta unidad para reproducir discos de sistemas de TV que no sean NTSC o PAL (SECAM).







Tipo y símbolo de disco reproducible	Tamaño/cara reproducible	Tiempo máximo de reproducción
	12 cm/cara sencilla	Capa sencilla 133 min.
	12 cm/cara doble	Capa doble 242 min.
	12 cm/cara sencilla	Capa sencilla a 27 Mbps 123 min.
	12 cm/cara doble	Capa doble 246 min.

▶ Tipos de discos reproducibles







Algunos discos pueden no funcionar según lo previsto. Lea también el libro que instrucciones incluido con el disco.

Simbología de discos

Los símbolos siguientes aparecen en los discos o la funda de los DVD/Blu-ray™.

Símbolo	Descripción
	Número de pistas de sonido disponibles
	Número de subtítulos disponibles
	Número de ángulos
	Relaciones de aspecto de pantalla seleccionables (Proporción horizontal a vertical de la pantalla de TV)
	16:9: Pantalla panorámica 4:3: Pantalla normal
	Códigos de región seleccionables ALL: Sin región Un número: Código de región específica
	Códigos de región seleccionables ABC: Sin región Una letra (salvo A): Código de región específica

■ Códigos de región de reproducción del disco

Algunos discos DVD/Blu-ray™ tienen un código de región como , , , ,  o ; este número indica la región en la que se puede reproducir el disco. Las regiones de reproducción del disco están restringidas dependiendo de las áreas de cobertura del mapa. Si trata de reproducir otros discos, aparece el mensaje **Verificar disco**. Además, algunos discos sin número de código de región pueden seguir teniendo una restricción de región y es posible que no puedan reproducirse en esta unidad.

☒ Tipos de discos reproducibles

Para los discos Dual Disc (disco de doble cara con una capa DVD y otra que no es DVD), la capa DVD se puede reproducir como un DVD de vídeo si el disco presenta la marca mostrada a la derecha. Los discos sin dicha marca, así como la capa que no es DVD, no son compatibles y no se puede garantizar que funcionen correctamente. Además, los discos pueden rayarse al introducirlos o expulsarlos.



Discos recomendados

Compresión de video no compatible; la especificación de compresión de audio se indica a continuación.

Medios	CD-R/CD-RW DVD-R/DVD-RW DVD+R/DVD+RW		
Formato de disco	CD-ROM Modo 1 CD-ROM Modo 2 Forma 1 DVD-ROM		
Formato de archivo	ISO9660 Nivel 1 y 2 Romeo, Joliet		
Formato de audio	MP3	WMA	AAC
Especificación de formato de audio	MPEG-1 AUDIO CAPA 3 MPEG-2 AUDIO CAPA 3 MPEG-2.5 AUDIO CAPA 3	Audio de Microsoft Windows Media versiones 7, 8, 9	MPEG4-AAC Archivos m4a creados por iTunes (Apple)
Frecuencia de muestreo [kHz]	MPEG-1: 32/44.1/48 MPEG-2: 16/22.05/24 MPEG-2.5: 8/11.025/12	8/11.025/12/16/22.05/24/ 32/44.1/48 Excepciones no compatibles con el reproductor de DVD: 12/24	8/11.025/12/16/22.05/24/ 32/44.1/48
Velocidad de bits [kbps]	MPEG1: 32/40/48/56/64/ 80/96/112/128/160/192/ 224/256/320 MPEG2: 8/16/24/32/40/48/ 56/64/80/96/112/128/144/ 160 MPEG2.5: 8/16/24/32/40/ 48/56/64/80/96/112/128/ 144/160	5/8/16/24/32/40/48/64/80/ 96/128/160/192/224/256/ 320/384 Excepciones no compatibles con el reproductor de DVD: 24/224/384	8/16/20/24/28/32/40/48/56/ 64/80/96/112/128/160/192/ 224/256/320/384/448/512/ 576 Excepciones no compatibles con el reproductor de DVD: 384/448/512/576
Extensión de archivo	.mp3/.MP3	.wma/.WMA	.m4a/.M4A

Discos recomendados

Los archivos grandes pueden requerir más tiempo para cambiar de audio o para desplazarse rápidamente hacia delante/hacia atrás.



Es posible que algunos discos CD-R/CD-RW/DVD-R/DVD-RW no puedan leerse debido a las propiedades de codificación de los discos. Utilice discos grabados con disc-at-once o track-at-once en esta unidad.

“AVCHD Progressive” y el logotipo “AVCHD Progressive” son marcas comerciales de Panasonic Corporation y Sony Corporation.



Mensajes de error del reproductor de DVD o Blu-ray™

Si se produce un error de disco, podrían aparecer los siguientes mensajes de error.

Mensaje de error en la pantalla del sistema de audio/información	Mensaje de error en la pantalla elevada	Causa	Solución
Ocurre un probl. al exp. el disco del reprod. Cont. a un distr. de Honda para soluc. este probl.	Ocurre un probl. al exp. el disco del reprod. Cont. a un distr. de Honda para soluc. este probl.	Disco atascado en el reproductor	<ul style="list-style-type: none"> • Contacte con un distribuidor por si el reproductor tiene que sustituirse.
Ocurrió un problema con el repr. Expulse y vuelva a insert. el disco. Si no func., inserte otro disco. Si el error persiste, contacte a un distr. Honda.	Parece que hay un problema para reproducir el disco. Intente insertar el disco en el reproductor de Blu-ray nuevamente.	Error del lector Error de disco no compatible Error mecánico Error del servomotor Acceso a archivo con DRM Error de acceso a archivo Error de dispositivo	<ul style="list-style-type: none"> • Pulse el botón , retire el disco y compruebe que el mensaje de error desaparece. • Compruebe que el disco no está dañado ni deformado y vuelva a introducirlo. <p> Protección de CD P. 310</p>
El sistema se sobrecalentó. Intente reducir la temperatura apagando el sistema de audio y deje que el reproductor se enfríe.	El reproductor de Blu-ray está demasiado caliente en estos momentos. Espere a que se enfríe e intente de nuevo más tarde.	Alta temperatura	<ul style="list-style-type: none"> • Apague el sistema de audio y deje que el reproductor se enfríe y el mensaje de error desaparezca.
Se detuvo la reproducción. El contenido que se está reproduciendo está protegido por Cinavia y no está autorizado para su reproducción en este dispositivo.	Reproducción detenida. El contenido que se está reproduciendo está protegido por Cinavia™ y su reproducción en este dispositivo no está autorizada. Para más información, visite http://www.cinavia.com . Código de Mensaje 1.	Error Cinavia 1	<ul style="list-style-type: none"> • Se omitirá el archivo/pista actual. El siguiente archivo/pista compatible se reproducirá de forma automática.

Mensaje de error en la pantalla del sistema de audio/información	Mensaje de error en la pantalla elevada	Causa	Solución
Salidas de audio temporalmente silenciadas. No ajuste el vol. de reproducción. El contenido reproducido está protegido por Cinavia y no se autoriza su reproducción en este disp. Para mayor info., consulte http://www.cinavia.com . Message Code 3.	Salida de audio temporalmente detenida. No ajuste el volumen de reproducción. El contenido que se está reproduciendo está protegido por Cinavia™ y su reproducción en este dispositivo no está autorizada. Para más información, visite http://www.cinavia.com . Código de Mensaje 3.	Error Cinavia 3	<ul style="list-style-type: none"> Se omitirá el archivo/pista actual. El siguiente archivo/pista compatible se reproducirá de forma automática.
No se pudo repr. el dis. Compr. que el disco no esté dañ. o deform. Si el dis. está bien, cons. el Man. del prop. para obt. info. sobre tip. y arch. de discos comp.	Parece que hay un problema con el disco. Verifique si puede estar dañado.	Región no compatible	<ul style="list-style-type: none"> Pulse el botón , retire el disco y compruebe que el mensaje de error desaparece. Compruebe si el código de región es compatible para el disco.
—	No se puede acc. a Blu-Ray. Comun. con distr. Honda.	Error de certificado DTCP	<ul style="list-style-type: none"> Contacte con un distribuidor por si el reproductor tiene que sustituirse.

Funciones personalizadas

Utilice la pantalla del sistema de audio/información para personalizar determinadas funciones.

■ Personalización

Con la modalidad de alimentación en CONTACTO, seleccione **Ajustes** y después un elemento de ajuste.

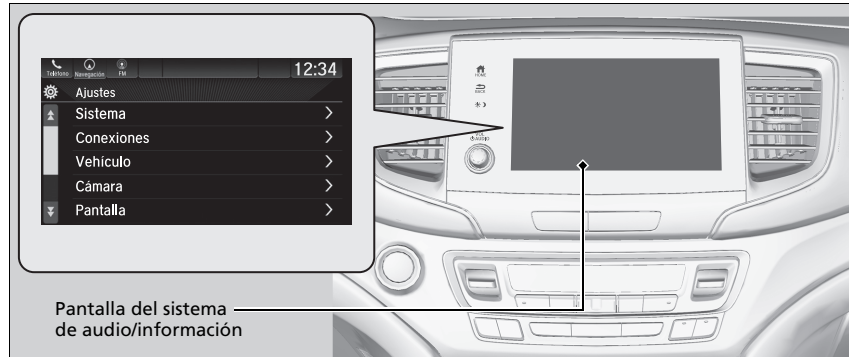

☒ Funciones personalizadas

Al personalizar los ajustes, asegúrese de que el vehículo está completamente detenido y la palanca de cambios está en **P**.

■ Flujo personalizado

Seleccione 

Seleccione **Ajustes**.



Funciones

Sistema

Fecha y hora

Establecer fecha y hora

Fecha y hora automática

Establecer fecha
Establecer hora

Establecer zona horaria

Zona horaria automática*
Seleccione la zona horaria

Seleccionar formato de hora

Volumen del sistema

Sonidos del sistema

Dirección de nav.*

Sensibilidad táctil

Idioma

Unidades del sistema*

Restablecer los datos de fábrica

Acerca de

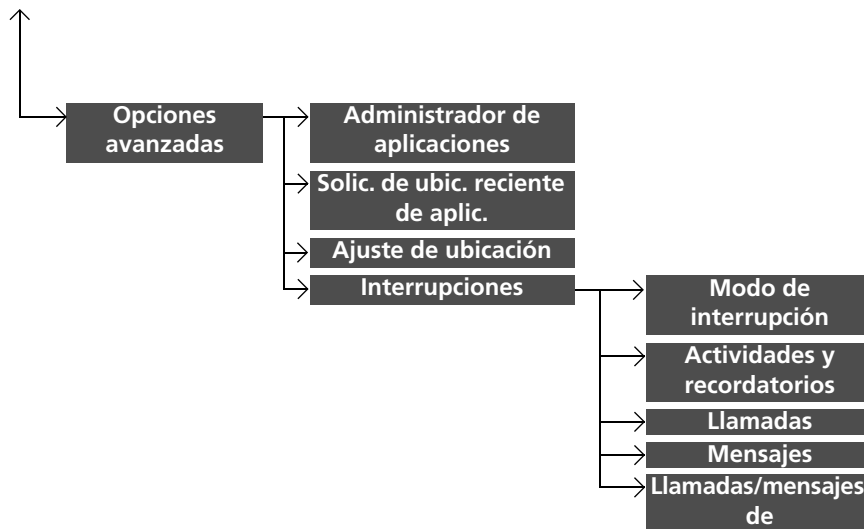

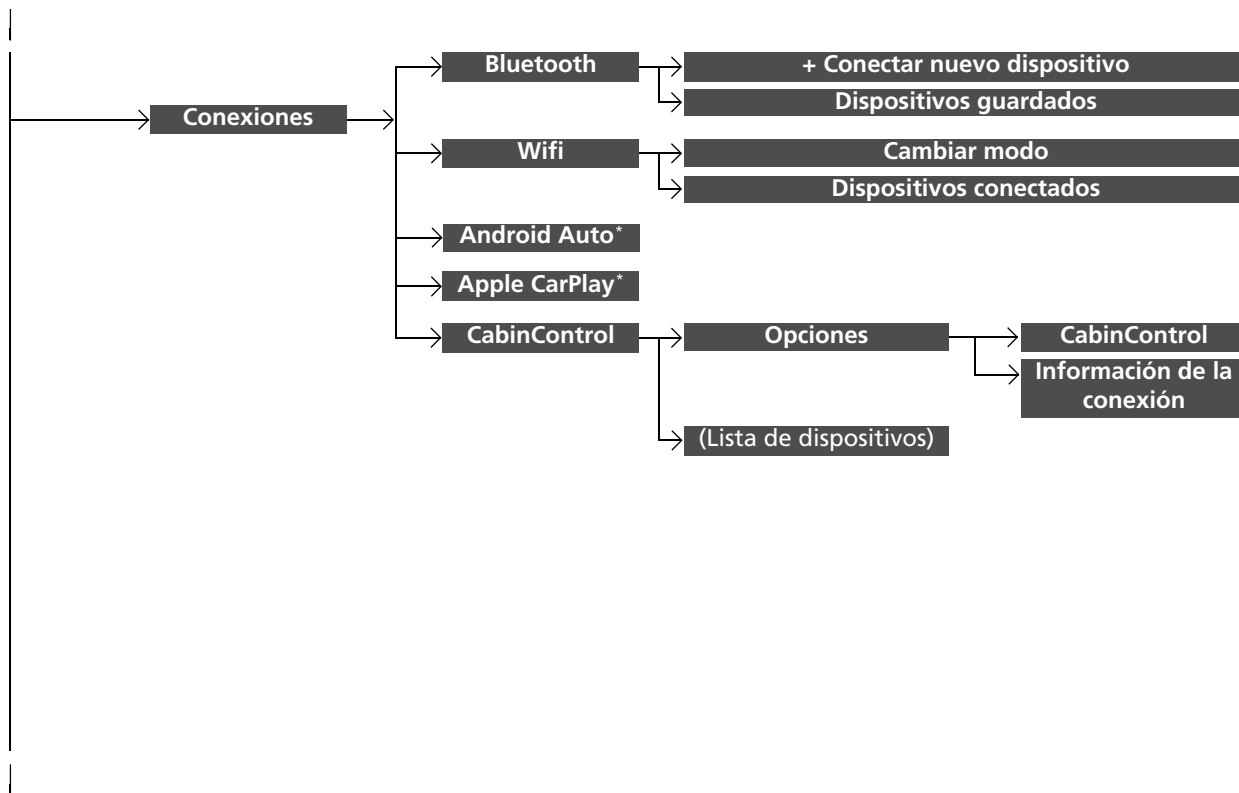

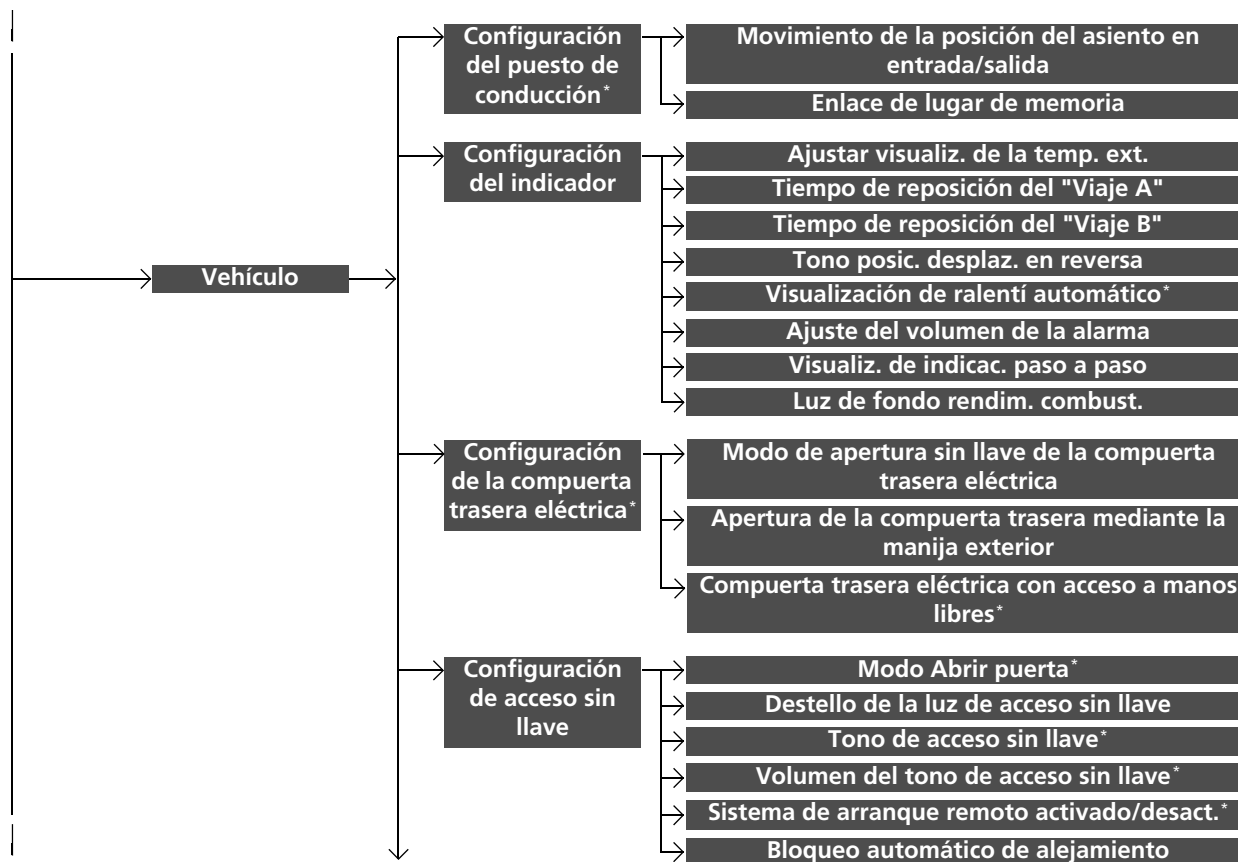

* No disponible en todos los modelos

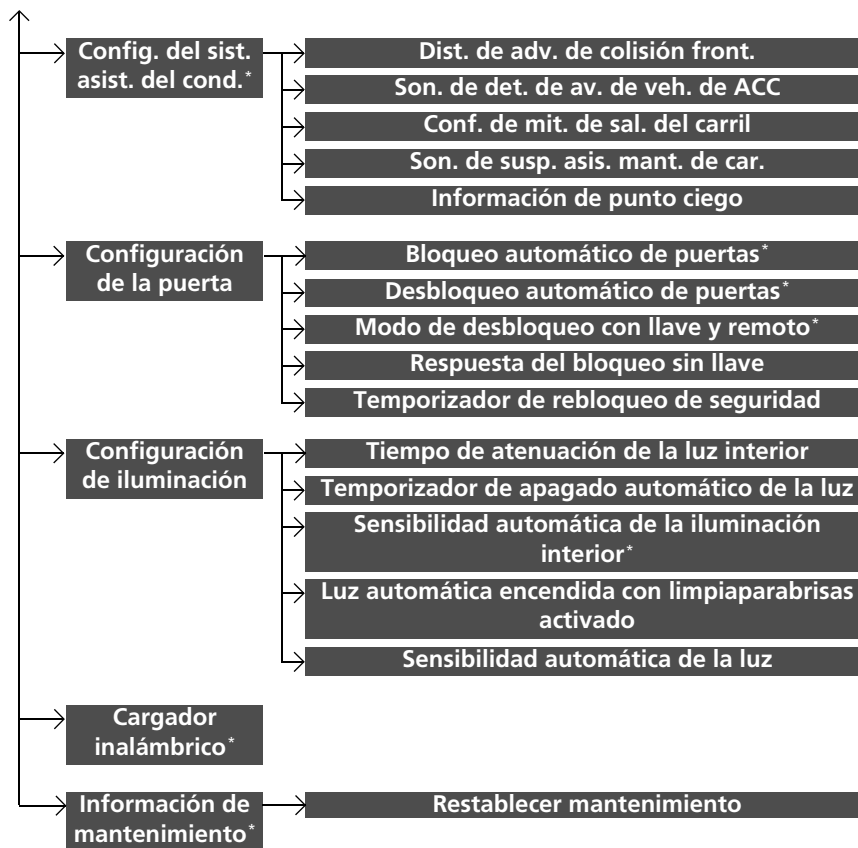

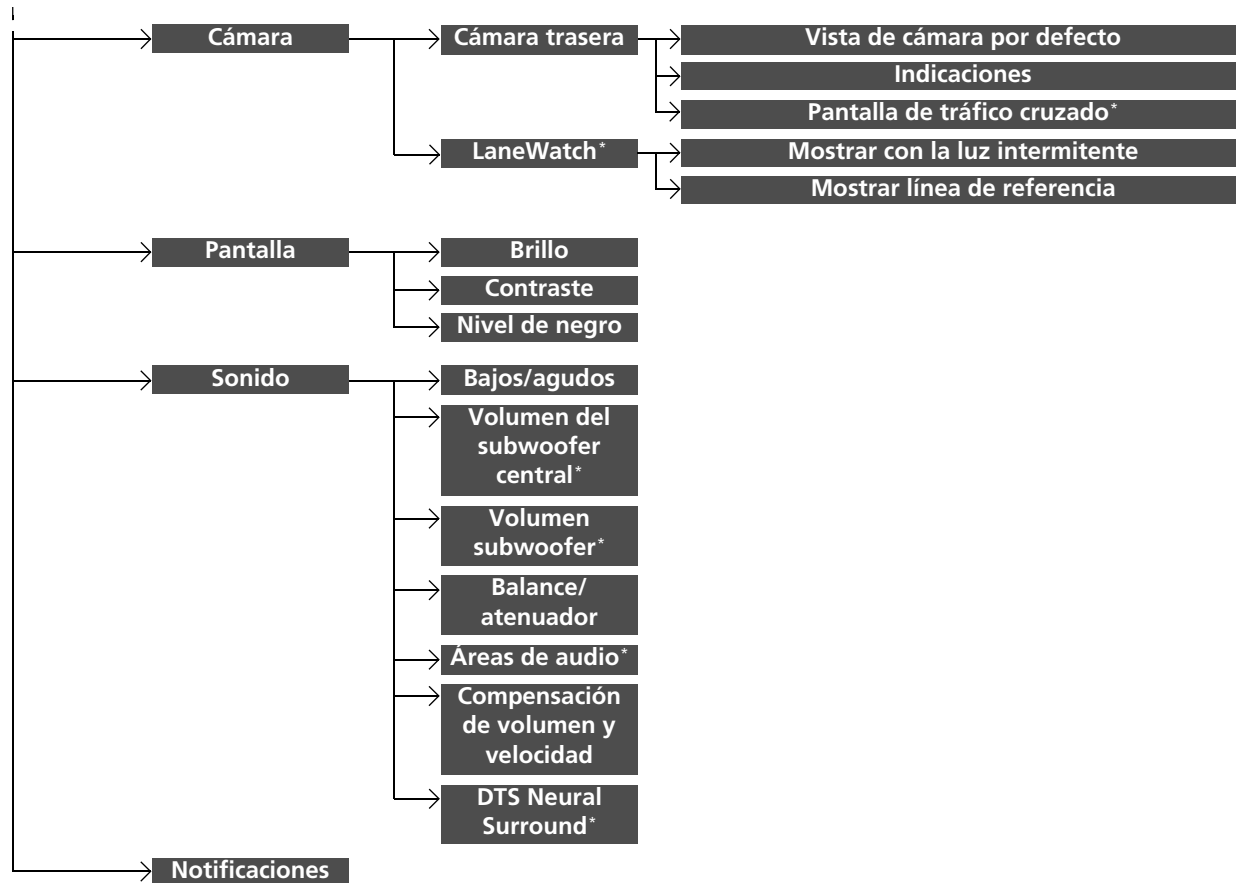

* No disponible en todos los modelos

■ Lista de opciones personalizables

Grupo de configuración	Funciones personalizables	Descripción	Configuraciones disponibles	
Sistema	Fecha y hora	Fecha y hora automática	Seleccione ACTIV. para que el GPS ajuste automáticamente el reloj. Seleccione DESACT. para cancelar esta función.	ACTIV.*1/DESACT.
		Establecer fecha y hora	Establecer fecha	Permite ajustar la fecha. ➤ Ajuste del reloj P. 136
	Establecer hora		Permite ajustar el reloj. ➤ Ajuste del reloj P. 136	—
	Establecer zona horaria	Zona horaria automática*	Permite configurar el sistema de navegación para que ajuste automáticamente el reloj al conducir a través de diferentes husos horarios.	ACTIV.*1/DESACT.
		Seleccione la zona horaria	Permite cambiar la zona horaria manualmente.	—
	Seleccionar formato de hora	Permite seleccionar la visualización del reloj digital en formato de 12 o 24 horas.	12 H*1/24 H	
	Volumen del sistema	Sonidos del sistema	Permite cambiar el volumen del sonido del sistema.	—
		Dirección de nav.*	Permite cambiar el volumen de las instrucciones de la navegación.	—
Sensibilidad táctil		Permite ajustar la sensibilidad de la pantalla táctil.	Alto/Bajo*1	

*1: Ajuste predeterminado



Grupo de configuración	Funciones personalizables	Descripción	Configuraciones disponibles
Sistema	Idioma	Permite cambiar el idioma de la pantalla.	Inglés^{*2}, Español^{*2}, Árabe^{*2} o Coreano^{*2} Vea otros idiomas que se pueden seleccionar en la pantalla.
	Unidades del sistema[*]	Permite seleccionar las unidades de la computadora de viajes.	km^{*1}/milla
	Restablecer los datos de fábrica	Permite restablecer todos los ajustes a sus valores predeterminados de fábrica. ☒ Restablecimiento de la configuración de inicio P. 387	Continuar/Cancelar
	Acerca de	Muestra las opciones de configuración de Android.	—

*1: Ajuste predeterminado

*2: El ajuste predeterminado varía según el modelo.

Grupo de configuración	Funciones personalizables	Descripción	Configuraciones disponibles		
Sistema	Administrador de aplicaciones	Muestra la información de las aplicaciones y la memoria del sistema Android.	—		
	Solic. de ubic. reciente de aplic.	Muestra las últimas solicitudes de ubicación de las aplicaciones.	—		
	Ajuste de ubicación	Seleccione DESACT. para que las aplicaciones, incluido el sistema de navegación* no puedan acceder a la ubicación del vehículo.	ACTIV.*1/DESACT.		
	Opciones avanzadas	Modo de interrupción	Ajuste el modo de interrupción para que se le informe cuando se reciban llamadas y notificaciones.	Interrumpir siempre*1/ No interrumpir/ Solo permitir interrupciones prioritarias	
		Interrupciones	Actividades y recordatorios	Establece interrupciones prioritarias de actividades y recordatorios.	ACTIV.*1/DESACT.
			Llamadas	Establece interrupciones prioritarias de las llamadas.	ACTIV.*1/DESACT.
			Mensajes	Establece interrupciones prioritarias de los mensajes.	ACTIV.*1/DESACT.
			Llamadas/mensajes de	Establece interrupciones prioritarias de los remitentes.	Cualquier persona*1/ Solo contactos/ Solo contactos con una estrella

*1: Ajuste predeterminado

Grupo de configuración	Funciones personalizables	Descripción	Configuraciones disponibles		
Conexiones	Bluetooth	+ Conectar nuevo dispositivo	Emparejar un nuevo teléfono a HFL/HFT.  Configuración del teléfono P. 396	—	
		Dispositivos guardados	Conecta, desconecta o elimina un teléfono emparejado.  Configuración del teléfono P. 396	—	
	Wifi	Cambiar modo	Permite cambiar el modo de Wi-Fi.	Red*¹/Punto de acceso/DESACT.	
		Redes disponibles/Dispositivos conectados	Muestra las redes disponibles o los dispositivos actualmente conectados.	—	
	Android Auto*	Permite configurar la conexión Android Auto.	—		
	Apple CarPlay*	Permite configurar la conexión Apple CarPlay.	—		
	CabinControl	Opciones	CabinControl	Permite activar y desactivar la función Honda CabinControl.	ACTIV.*¹/DESACT.
			Información de la conexión	Muestra la información de conexión de Honda CabinControl.	—
		(Lista de dispositivos)	Selecciona funciones o elimina un dispositivo.	—	

* 1: Ajuste predeterminado

Grupo de configuración	Funciones personalizables	Descripción	Configuraciones disponibles	
Vehículo	Configuración del puesto de conducción*	Movimiento de la posición del asiento en entrada/salida	Mueve el asiento completamente hacia atrás al entrar o salir del vehículo. Permite cambiar la configuración de esta función.	ACTIV.*1/DESACT.
		Enlace de lugar de memoria	Permite activar y desactivar el sistema de memoria de posición de conducción.	ACTIV.*1/DESACT.
		Ajustar visualiz. de la temp. ext.	Permite ajustar la indicación de temperatura en unos grados.	-3 °C ~ ±0 °C*1 ~ +3 °C
	Configuración del indicador	Tiempo de reposición del "Viaje A"	Permite cambiar el ajuste de cómo reiniciar el cuentakilómetros A y el consumo de combustible promedio A.	Con reabastecimiento de combustible/ Encendido desactivado/ Restablecimiento manual*1
		Tiempo de reposición del "Viaje B"	Permite cambiar el ajuste de cómo reiniciar el cuentakilómetros B y el consumo de combustible promedio B.	Con reabastecimiento de combustible/ Encendido desactivado/ Restablecimiento manual*1
		Tono posic. desplaz. en reversa	Activa y desactiva el tono de alerta en reversa.	ACTIV.*1/DESACT.
		Visualización de ralentí automático*	Selecciona si se activará o no la pantalla de parada automática en ralentí.	Modelos de México ACTIV./DESACT.*1 Modelos de Corea ACTIV.*1/DESACT.
		Ajuste del volumen de la alarma	Permite cambiar el volumen de alarma, por ejemplo, de los avisos acústicos, las advertencias, el sonido de los intermitentes, etc.	Alto/Medio*1/Bajo

*1: Ajuste predeterminado

* No disponible en todos los modelos

Grupo de configuración	Funciones personalizables	Descripción	Configuraciones disponibles	
Vehículo	Configuración del indicador	Visualiz. de indicac. paso a paso	Permite seleccionar si la visualización vuelta a vuelta aparece durante las indicaciones de ruta.	ACTIV.*1/DESACT.
		Luz de fondo rendim. combust.	Permite activar o desactivar la función de medidor ambiental.	ACTIV.*1/DESACT.
	Configuración de la compuerta trasera eléctrica*	Modo de apertura sin llave de la compuerta trasera eléctrica	Permite cambiar el ajuste del acceso sin llave cuando se abre la compuerta trasera eléctrica.	En cualquier momento*1/Cuando se desbloquee
		Apertura de la compuerta trasera mediante la manija exterior	Permite cambiar el ajuste de apertura de la compuerta trasera eléctrica mediante su manija exterior.	Desact. (solo manual)/ Activado (manual y eléctrico)*1
		Compuerta trasera eléctrica con acceso a manos libres*	Cambia el ajuste para abrir la compuerta trasera eléctrica con un movimiento de pateo hacia dentro y hacia fuera debajo del parachoques trasero.	ACTIV.*1/DESACT.
	Configuración de acceso sin llave	Modo Abrir puerta*	Permite cambiar las puertas que se desbloquean al agarrar la manija de la puerta del conductor.	Puerta del conductor*1/ Todas las puertas
		Destello de la luz de acceso sin llave	Hace que algunas luces exteriores parpadeen al desbloquear/bloquear las puertas.	ACTIV.*1/DESACT.
		Tono de acceso sin llave*	Hace que suene el aviso acústico al desbloquear/bloquear las puertas.	ACTIV.*1/DESACT.
		Volumen del tono de acceso sin llave*	Cambia el volumen del sonido de bloqueo o desbloqueo de las puertas.	Alto*1/Bajo

*1: Ajuste predeterminado

* No disponible en todos los modelos

Grupo de configuración	Funciones personalizables	Descripción	Configuraciones disponibles	
Vehículo	Configuración de acceso sin llave	Sistema de arranque remoto activado/desact.*	Permite activar y desactivar la función de arranque remoto del motor.	ACTIV.*1/DESACT.
		Bloqueo automático de alejamiento	Permite cambiar los ajustes de bloqueo automático de las puertas al alejarse del vehículo llevando encima el control a distancia.	Activar/Desactivar*1
	Config. del sist. asist. del cond.*	Dist. de adv. de colisión front.	Permite cambiar la distancia a la que el CMBS activa una alerta.	Long/Normal*1/Corto
		Son. de det. de av. de veh. de ACC	Hace que el sistema emita un aviso acústico al detectar un vehículo o cuando el vehículo sale del alcance del ACC.	ACTIV./DESACT.*1
		Conf. de mit. de sal. del carril	Permite cambiar la configuración del sistema de atenuación de salida de carretera.	Normal*1/Ancho/Solo para advertencia
		Son. de susp. asis. mant. de car.	Hace que el sistema emita un aviso acústico cuando se suspende el LKAS.	ACTIV./DESACT.*1
		Información de punto ciego	Permite cambiar el ajuste de la información de punto ciego.	Alerta audible y visual*1/Alerta visual/DESACT.

*1: Ajuste predeterminado

Grupo de configuración	Funciones personalizables	Descripción	Configuraciones disponibles
Vehículo	Configuración de la puerta	Bloqueo automático de puertas*	<p>Con la velocidad del vehículo*¹/Cambio en P/DESACT.</p>
		Desbloqueo automático de puertas*	<p>Modelos de Latinoamérica Todas las puertas con las aperturas de la puerta del conductor*¹/Todas las puertas con cambio en P/Todas las puertas con el encendido desactivado/DESACT.</p>
		Modo de desbloqueo con llave y remoto*	<p>Modelos de Corea Todas las puertas con cambio en P*¹/Todas las puertas con el encendido desactivado/DESACT.</p> <p>Modelos del Sudeste Asiático Todas las puertas con cambio en P*¹/Todas las puertas con el encendido desactivado/DESACT.</p>
		Permite cambiar el ajuste de la función de bloqueo automático.	
		Permite cambiar el ajuste de cuándo se desbloquean automáticamente las puertas.	
		Permite ajustar si se desbloquea la puerta del conductor o todas las puertas al presionar por primera vez el control a distancia o la llave integrada.	<p>Puerta del conductor*¹/Todas las puertas</p>

*1: Ajuste predeterminado

* No disponible en todos los modelos

Grupo de configuración	Funciones personalizables	Descripción	Configuraciones disponibles	
Vehículo	Configuración de la puerta	Respuesta del bloqueo sin llave	BLOQUEO/DESBLOQUEO: Las luces exteriores parpadean. BLOQUEO (2ª pulsación): Suena el aviso acústico.	ACTIV.*1/DESACT.
		Temporizador de rebloqueo de seguridad	Permite cambiar el tiempo que tardan las puertas en volver a bloquearse y en activarse el sistema de seguridad después de desbloquear el vehículo sin abrir ninguna puerta.	90 segundos/ 60 segundos/ 30 segundos*1
	Tiempo de atenuación de la luz interior	Permite cambiar el tiempo que permanecen encendidas las luces interiores después de cerrar las puertas.	60 segundos/ 30 segundos*1/ 15 segundos	
	Temporizador de apagado automático de la luz	Permite cambiar el tiempo que permanecen encendidas las luces exteriores después de cerrar la puerta del conductor.	60 segundos/ 30 segundos/ 15 segundos*1/ 0 segundos	
	Configuración de iluminación	Sensibilidad automática de la iluminación interior*	Permite cambiar la sensibilidad del brillo del panel de instrumentos cuando el interruptor de los faros está en la posición AUTO .	Min/Bajo/Medio*1/ Alto/Máx.
		Luz automática encendida con limpiaparabrisas activado	Permite cambiar el ajuste de funcionamiento del limpiaparabrisas cuando los faros se encienden automáticamente mientras el interruptor de los faros está en la posición AUTO .	ACTIV.*1/DESACT.
		Sensibilidad automática de la luz	Permite cambiar el tiempo de encendido de las luces.	Máx./Alto/Medio*1/ Bajo/Min

*1: Ajuste predeterminado

Grupo de configuración	Funciones personalizables		Descripción	Configuraciones disponibles
Vehículo	Cargador inalámbrico*		Permite activar o desactivar la función de carga inalámbrica.	ACTIV.*1/DESACT.
	Información de mantenimiento*	Restablecer mantenimiento	Permite restablecer la pantalla de duración del aceite del motor cuando se ha realizado el mantenimiento.	—
Cámara	Cámara trasera	Vista de cámara por defecto	Cambia el modo de vista de cámara cuando el monitor de cámara trasera se enciende. ► Cámara trasera con múltiples vistas P. 529	Última vez/Vista normal/Vista amplia*1
		Indicaciones	Selecciona si las guías se activan en el monitor de la cámara trasera. ► Cámara trasera con múltiples vistas P. 529	Dinámica/Fijo/Ambas*1/DESACT.
	LaneWatch*	Pantalla de tráfico cruzado*	Permite activar y desactivar el monitor de tráfico cruzado.	ACTIV.*1/DESACT.
		Mostrar con la luz intermitente	Permite seleccionar si se activa la pantalla LaneWatch al mover la palanca del intermitente para indicar un giro a la derecha.	ACTIV.*1/DESACT.
		Mostrar línea de referencia	Permite seleccionar si se activan líneas de referencia en el monitor de LaneWatch.	ACTIV.*1/DESACT.

*1: Ajuste predeterminado

Grupo de configuración	Funciones personalizables	Descripción	Configuraciones disponibles
Pantalla	Brillo	Permite cambiar el brillo de la pantalla del sistema de audio/información. ► Configuración de pantalla P. 269	
	Contraste		
	Nivel de negro		
	Bajos/agudos		
Sonido	Volumen del subwoofer central*	Regula los ajustes de sonido de los altavoces del sistema de audio. ► Ajuste del sonido P. 268	
	Volumen subwoofer*		
	Balance/atenuador		
	Áreas de audio*		
	Compensación de volumen y velocidad		
	DTS Neural Surround*		
Notificaciones		Cambia los ajustes de notificación para las aplicaciones.	—

Restablecimiento de la configuración de inicio

Puede restablecer todos los menús y ajustes personalizados a sus valores predeterminados de fábrica.

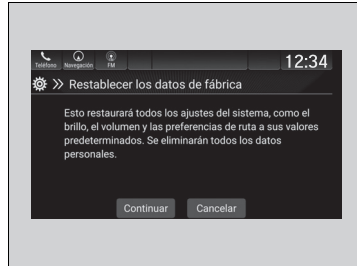

1. Seleccione .
2. Seleccione **Ajustes**.
3. Seleccione **Sistema**.
4. Seleccione **Restablecer los datos de fábrica**.
 - Aparece un mensaje de confirmación en la pantalla.
5. Seleccione **Continuar** para restablecer los ajustes.
6. Seleccione **Continuar** otra vez para restablecer los ajustes.
 - El sistema se reiniciará.

Restablecimiento de la configuración de inicio

Al transferir el vehículo a un tercero, restablezca todos los ajustes a sus valores predeterminados y borre todos los datos personales.

Si realiza un **Restablecer los datos de fábrica**, todas las aplicaciones preinstaladas se restablecerán a sus valores predeterminados de fábrica.

El transceptor universal HomeLink® se puede programar para activar hasta tres dispositivos del hogar controlados de forma remota, por ejemplo, puertas de cochera, luces o sistemas de seguridad.

■ Precauciones de seguridad importantes

Consulte la información de seguridad que acompaña al dispositivo de apertura de la puerta de la cochera para comprobar que las características de seguridad funcionan correctamente. Si no dispone de la información de seguridad, póngase en contacto con el fabricante.

Antes de programar HomeLink, asegúrese de que personas y objetos quedan fuera del alcance de la cochera o la puerta para evitar posibles lesiones o daños.

Al programar un dispositivo de apertura de puerta de cochera, estacione el vehículo lejos de la trayectoria de la puerta.

▶ Transceptor universal HomeLink®*

Antes de programar HomeLink para activar el dispositivo de apertura de la puerta de la cochera, confirme que dicho dispositivo tiene un sistema de protección contra atrapamiento externo (por ejemplo, un “ojo electrónico”) u otras funciones de seguridad y de parada e inversión. En caso contrario, es posible que HomeLink no pueda hacerlo funcionar.

Programación de HomeLink

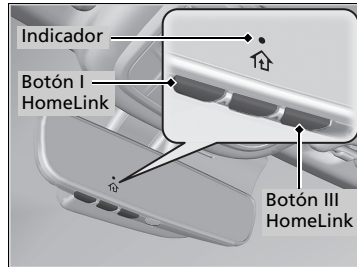

Si es necesario para borrar un código guardado introducido anteriormente:

- Mantenga oprimidos los botones I y III HomeLink durante unos 10 segundos, hasta que el indicador naranja parpadee. Suelte los botones y continúe con el paso 1.
- Si está programando el segundo o tercer botón, vaya directamente al paso 1.

Las instrucciones de la página siguiente deberían funcionar con la mayoría de puertas o sistemas de apertura de la cochera, aunque puede que no funcionen con todos. Para obtener instrucciones detalladas acerca de su sistema de apertura con control a distancia específico, visite <http://www.homelink.com>.

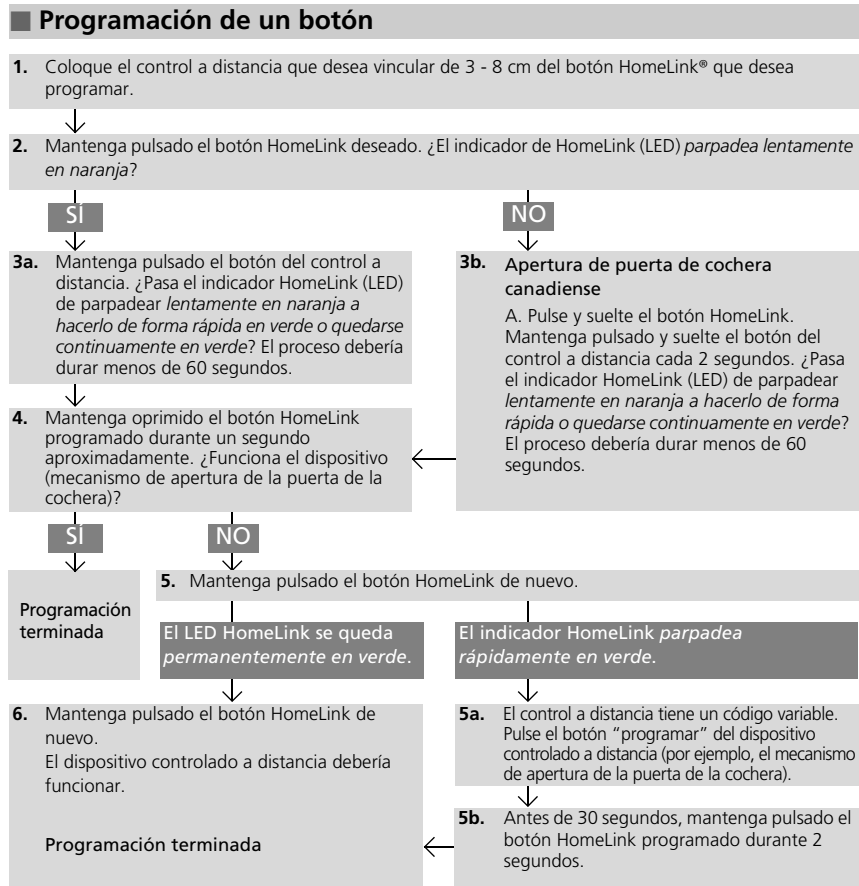

► Programación de HomeLink

Reprogramación de un botón
 Si desea reprogramar un botón programado para un nuevo dispositivo, no es necesario que borre la memoria de todos los botones. Puede reemplazar el código de memoria existente mediante este procedimiento:

- Mantenga pulsado el botón HomeLink deseado hasta que el indicador HomeLink comience a *parpadear en naranja lentamente*. Debería tardar unos 20 segundos.
- Suelte el botón HomeLink y ponga el control a distancia que desee enlazar a 3 - 8 cm del botón HomeLink que desee programar y, a continuación, siga los pasos 3 - 6 de "programación de un botón".

Borrado de memoria de un botón
 Para borrar la programación de los botones, mantenga pulsados los dos botones exteriores de HomeLink hasta que el indicador de HomeLink cambie de *naranja a verde con parpadeo rápido*. Debería tardar unos 10 segundos. Debe borrar todos los programas antes de vender el vehículo.

Funcionamiento
 Para utilizarlo, solo pulse y suelte el botón HomeLink programado. Ahora se activará el dispositivo preparado.

Preguntas
 Si tiene preguntas o comentarios, visite www.HomeLink.com, www.youtube.com/HomeLinkGentex o llame a la línea de consulta telefónica de HomeLink (solo Norteamérica) al (800) 355-3515.

HomeLink® es una marca registrada de Gentex Corporation.

Modelos de México

El sistema *Bluetooth*® HandsFreeLink® (HFL) le permite realizar y recibir llamadas telefónicas utilizando el sistema de audio del vehículo, sin manipular su teléfono móvil.

Excepto modelos de México

El vehículo va equipado con HFT (teléfono de manos libres), que tiene las mismas funciones que el HFL. Aunque las imágenes de esta sección representan el HFL, puede utilizarlas como referencia.

Uso de HFL/HFT

Botones de HFL/HFT

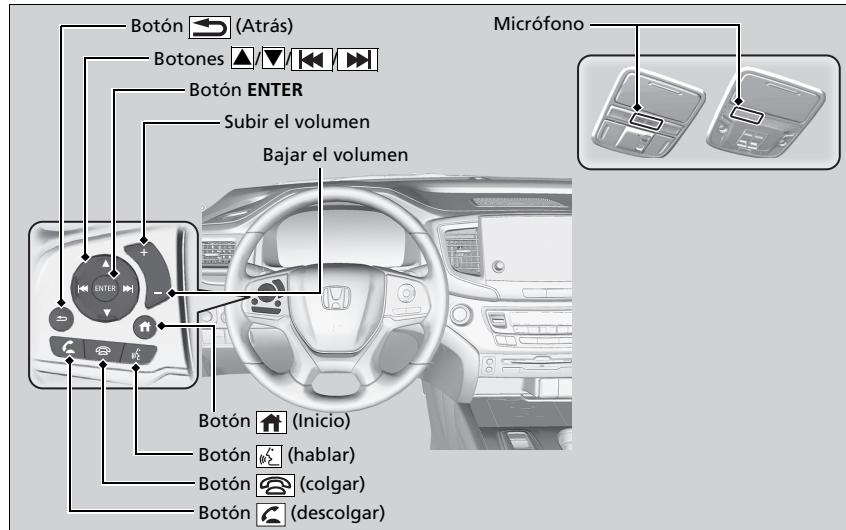

CONTINUA

Sistema Bluetooth® HandsFreeLink®/teléfono de manos libres

Sitúe su teléfono donde obtenga buena recepción.

Para utilizar HFL/HFT, necesita un teléfono móvil compatible con *Bluetooth*. Para obtener una lista de teléfonos compatibles, procedimientos de emparejamiento y opciones de funciones especiales, pregunte en un concesionario o en la oficina de Honda.

Para utilizar el sistema, la configuración de **Bluetooth** debe ser **ACTIV.**

➤ Configuración del teléfono P. 396

Sugerencias del control por voz

- Dirija las salidas de aire lejos del techo y cierre las ventanillas, puesto que el ruido procedente de ellas puede interferir con los micrófonos.
- Pulse el botón cuando desee llamar a un número mediante un nombre de la libreta telefónica o un número. Hable de forma clara y natural después del aviso acústico.
- Si el micrófono capta voces distintas a la suya, es posible que el comando se interprete erróneamente.
- Para cambiar el volumen, seleccione el control **VOL** (volumen) del sistema de audio o los botones de control remoto de la unidad de audio situados en el volante.

Si no hay entrada de marcación rápida en el sistema, aparece una notificación en la pantalla.

➤ Contactos favoritos P. 401

Si no existe ningún registro, el registro de llamadas está desactivado.

Botón  (**descolgar**): Púlselo para ir directamente a la pantalla del teléfono o a la interfaz de información del conductor, o bien para responder a una llamada entrante.

Botón  (**colgar**): Púlselo para terminar una llamada.

Botón  (**Atrás**): Púlselo para regresar a la pantalla anterior o para cancelar un comando.

Botón  (**Hablar**): Púlselo para acceder al portal de voz.

Botones : Púlselos para seleccionar un elemento mostrado en la pantalla del teléfono de la interfaz de información del conductor.

Botón ENTER: Púlselo para llamar al número mostrado en el elemento seleccionado en la pantalla del teléfono de la interfaz de información del conductor.

Botón  (**Home**): Pulse el botón atrás para volver a la pantalla de inicio de la interfaz de información del conductor.

Para ir a la pantalla del teléfono de la interfaz de información del conductor:

1. Pulse el botón  (inicio) del volante.
2. Seleccione **Teléfono**.
 - Puede seleccionar **Contactos fav.** o **Llam. recient.**

►► Sistema *Bluetooth*® HandsFreeLink®/teléfono de manos libres

Tecnología inalámbrica *Bluetooth*®

La marca denominativa *Bluetooth*® y sus logotipos son marcas comerciales registradas propiedad de *Bluetooth SIG, Inc.* y el uso de dichas marcas por parte de *Honda Motor Co., Ltd.* se realiza bajo licencia. Las demás marcas y nombres comerciales son propiedad de sus respectivos propietarios.

Limitaciones de HFL/HFT

Una llamada entrante en el HFL/HFT interrumpirá la reproducción en el sistema de audio. Se reanudará una vez finalizada la llamada.

■ Pantalla de información de estado de HFL/HFT

La pantalla de audio/información le avisa cuando hay una llamada entrante.

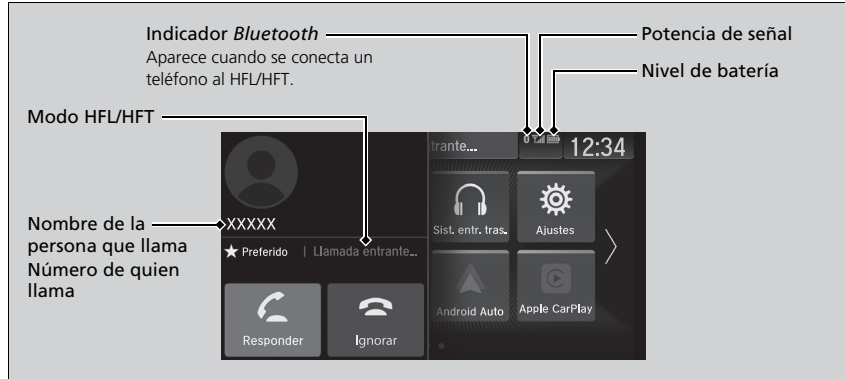

■ Limitaciones del funcionamiento manual*

Algunas funciones manuales están deshabilitadas o no funcionan mientras el vehículo está en movimiento. No es posible seleccionar una opción sombreada hasta que se detiene el vehículo.

Mientras el vehículo está en movimiento, solo se pueden realizar llamadas mediante comandos de voz a números o nombres de la agenda ya almacenados.

➤ **Contactos favoritos** P. 401

☒ Pantalla de información de estado de HFL/HFT

La información que aparece en la pantalla de audio/información varía de un modelo de teléfono a otro.

* No disponible en todos los modelos

Menús de HFL/HFT

La modalidad de alimentación debe estar en ACCESORIOS o CONTACTO para poder utilizar el sistema.

■ Pantalla Configuraciones del teléfono

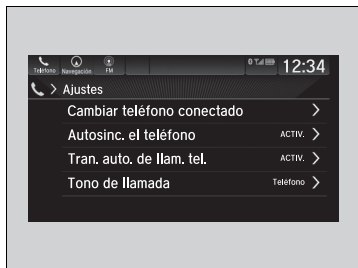

1. Seleccione .
2. Seleccione **Teléfono**.
3. Seleccione **Ajustes**.

☒ Menús de HFL/HFT

Para utilizar el HFL/HFT, en primer lugar debe asociar su teléfono móvil compatible con *Bluetooth* con el sistema mientras el vehículo está estacionado.

Algunas funciones están limitadas durante la conducción.

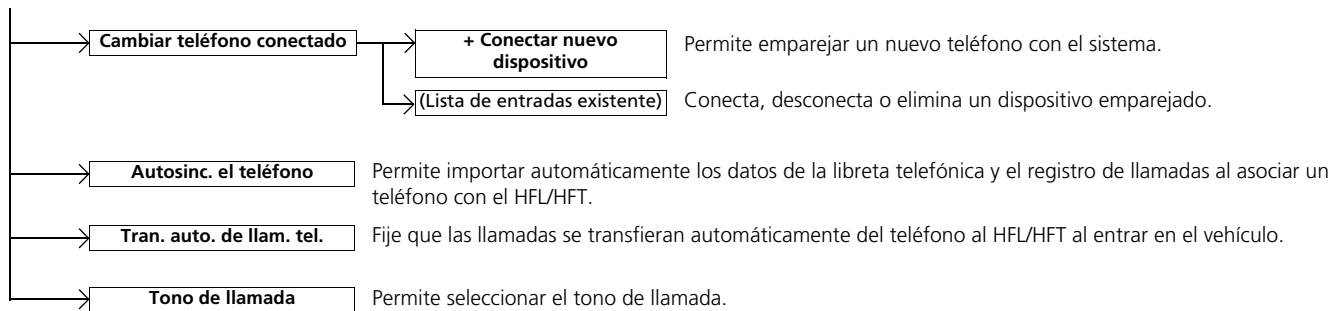

■ Pantalla Menú de Teléfono

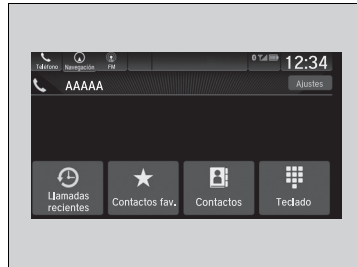

1. Seleccione .
2. Seleccione **Teléfono**.

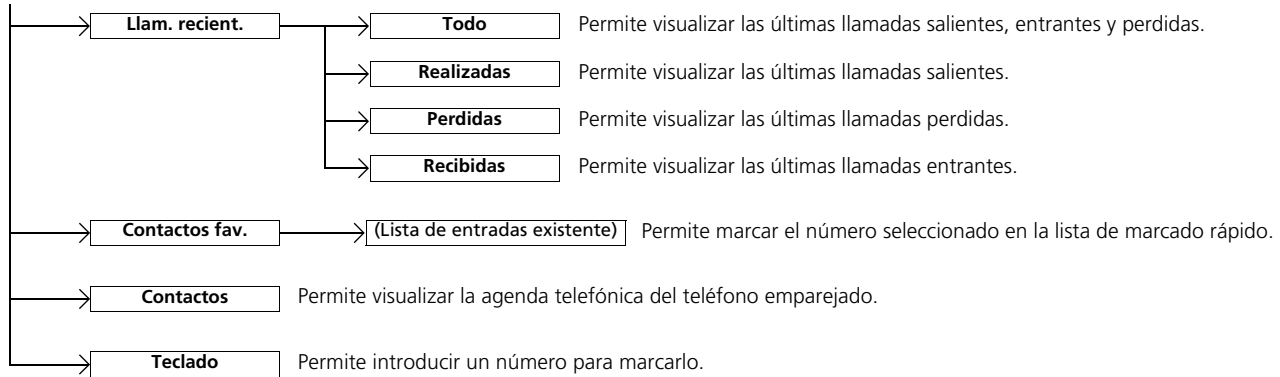

■ Configuración del teléfono

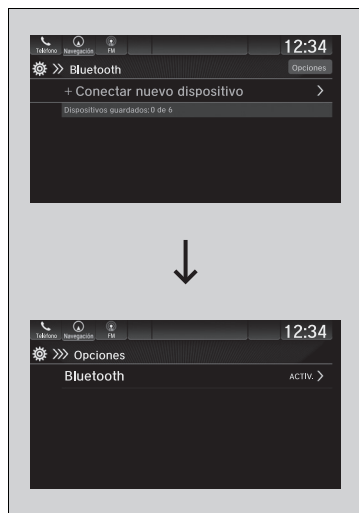

■ Configuración *Bluetooth*®

Puede activar y desactivar la función *Bluetooth*®.

1. Seleccione .
2. Seleccione **Ajustes**.
3. Seleccione **Conexiones**.
4. Seleccione **Bluetooth**.
5. Seleccione **Opciones**.
6. Seleccione **Bluetooth** y **ACTIV**.

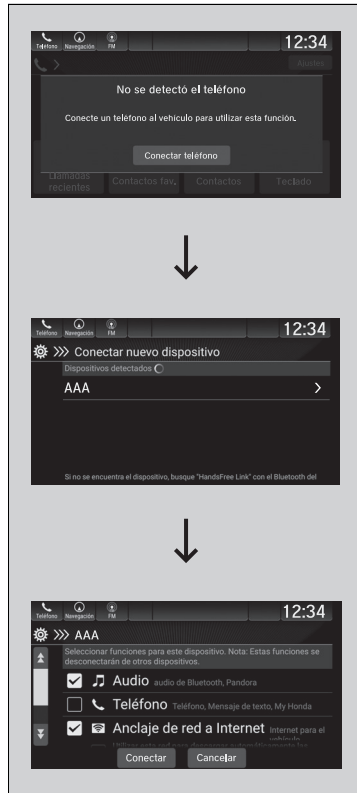

■ **Para emparejar un teléfono móvil (cuando no hay ningún teléfono emparejado con el sistema)**

1. Seleccione .
2. Seleccione **Teléfono**.
3. Seleccione **Conectar teléfono**.
4. Asegúrese de que el teléfono se encuentra en modo de búsqueda o visible y después seleccione **+ Conectar nuevo dispositivo**.
 - El sistema HFL/HFT busca automáticamente un dispositivo *Bluetooth*®.
5. Seleccione su teléfono cuando aparezca en la lista.
 - Si el teléfono sigue sin aparecer, busque dispositivos *Bluetooth*® usando su teléfono. Desde el teléfono, busque **HandsFreeLink**.
6. El sistema le indica un código de emparejamiento en la pantalla de audio/información.
 - Confirme que el código de emparejamiento de la pantalla y el de su teléfono coinciden. Esto puede variar de un modelo de teléfono a otro.
7. Seleccione las funciones y a continuación **Conectar**.
 - Un mensaje de confirmación aparece en la pantalla. Seleccione **Continuar** o **Conectar sin Internet**.

☒ Configuración del teléfono



Para poder realizar y recibir llamadas de manos libres, su teléfono compatible con *Bluetooth* debe estar emparejado con el sistema.

Sugerencias de emparejamiento del teléfono:

- No se puede emparejar el teléfono con el vehículo en movimiento.
- Se pueden emparejar hasta seis teléfonos.
- La batería del teléfono puede agotarse con más rapidez cuando está emparejada al sistema.
- Si el teléfono no está listo para emparejarse o el sistema no lo encuentra antes de tres minutos, se agotará el tiempo de emparejamiento y el sistema volverá a quedar en espera.

Una vez haya emparejado un teléfono, aparecerá en la pantalla con uno o más iconos a su derecha.

Estos iconos indican lo siguiente:



- : El teléfono es compatible con audio *Bluetooth*®.
- : El teléfono se puede utilizar con HFL/HFT.
- : El teléfono se puede utilizar con el anclaje de red Internet.

Si hay una conexión activa a Apple CarPlay* o Android Auto*, no será posible emparejar más dispositivos *Bluetooth*® compatibles y **+ Conectar nuevo dispositivo** aparecerá atenuado en la pantalla **Bluetooth**.

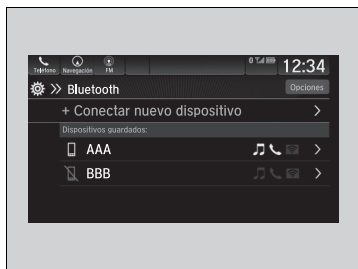
* No disponible en todos los modelos



■ **Para cambiar el teléfono actualmente emparejado**

1. Vaya a la pantalla de ajustes del teléfono.
 - **Pantalla Configuraciones del teléfono**
P. 394
2. Seleccione **Cambiar teléfono conectado**.
3. Seleccione un teléfono para conectarlo.
 - El HFT/HFL desconecta el teléfono conectado y comienza a buscar otro teléfono emparejado.
4. Seleccione ,  o .
5. Seleccione **Aplicar**.



■ **Para borrar un teléfono emparejado**

1. Vaya a la pantalla de ajustes del teléfono.
 - **Pantalla Configuraciones del teléfono**
P. 394
2. Seleccione **Cambiar teléfono conectado**.
3. Seleccione el teléfono que desea borrar.
4. Seleccione **Elim. disp.**
5. Un mensaje de confirmación aparece en la pantalla. Seleccione **Borrar**.

►► Para cambiar el teléfono actualmente emparejado

Si no se encuentran o no hay emparejados otros teléfonos al tratar de cambiar a otro teléfono, el HFL/HFT le informa de que el teléfono original se ha conectado de nuevo.

Para vincular otros teléfonos, seleccione **+ Conectar nuevo dispositivo** desde la pantalla **Bluetooth**.

Tono de llamada

Puede cambiar el ajuste del tono de llamada.

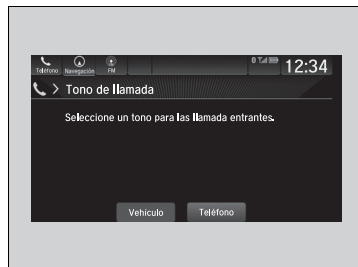

1. Vaya a la pantalla de ajustes del teléfono.
 ➤ **Pantalla Configuraciones del teléfono**
 P. 394
2. Seleccione **Tono de llamada**.
3. Seleccione **Vehículo** o **Teléfono**.

Transferencia automática

Si accede al vehículo mientras está hablando al teléfono, la llamada se puede transferir automáticamente al HFL/HFT.

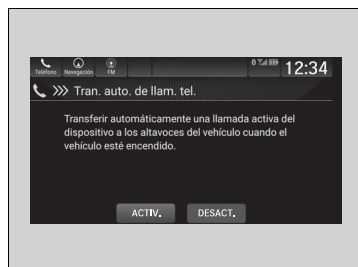

1. Vaya a la pantalla de ajustes del teléfono.
 ➤ **Pantalla Configuraciones del teléfono**
 P. 394
2. Seleccione **Tran. auto. de llam. tel.**
3. Seleccione **ACTIV.** o **DESACT.**

☒ Tono de llamada

Vehículo: El tono de llamada fijo suena por los altavoces.

Teléfono: Con ciertos teléfonos conectados, el tono de timbre guardado en el teléfono suena por los altavoces.

■ Importación automática de la libreta telefónica y el registro de llamadas del teléfono móvil

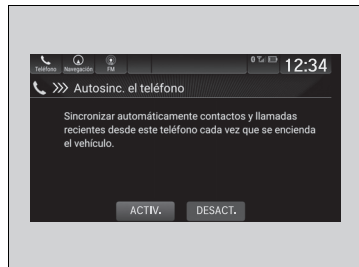
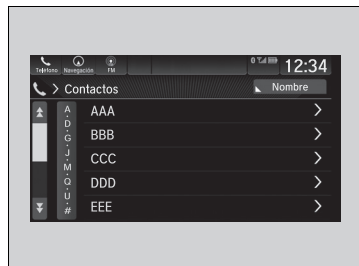

■ Cuando Sincro. Auto del Tel. está Activ.:

Una vez emparejado el teléfono, el contenido de la agenda telefónica y del historial de llamadas se importa automáticamente al sistema.

■ Cambiar la configuración de la Sincro. Auto del Tel.

1. Vaya a la pantalla de ajustes del teléfono.

➤ **Pantalla Configuraciones del teléfono**
P. 394

2. Seleccione **Autosinc. el teléfono**.

3. Seleccione **ACTIV.** o **DESACT.**

☞ Importación automática de la libreta telefónica y el registro de llamadas del teléfono móvil

Cuando selecciona un nombre en la lista de la libreta telefónica del móvil, puede ver un icono de categoría. Los iconos indican qué tipo de números hay almacenados para ese nombre.

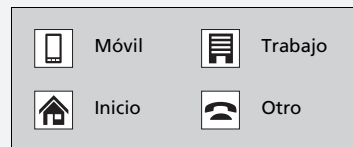

En algunos teléfonos, es posible que no se puedan importar los iconos de categoría al sistema.

La agenda telefónica se actualiza después de cada conexión. El registro de llamadas se actualiza después de cada conexión o llamada.

Contactos favoritos

Pantalla Llam. recent.

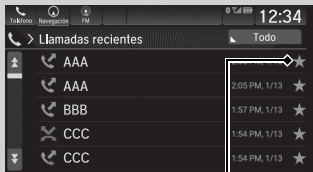

Icono de estrella

Pantalla Contactos

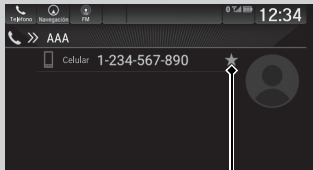

Icono de estrella

Pantalla Teclado



Icono de estrella

Para guardar un número de marcado rápido:

1. Vaya a la pantalla del menú del teléfono.
 - ▶ **Pantalla Menú de Teléfono P. 395**
2. Seleccione la pantalla **Llam. recent.**, **Contactos** o **Teclado**.
3. Seleccione el icono de estrella.
 - ▶ Aparece una notificación en la pantalla si el marcado rápido se almacena correctamente.
 - ▶ Para eliminar el marcado rápido, vuelva a seleccionar el icono de estrella.

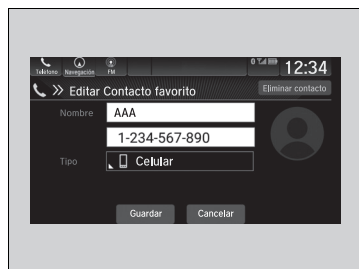

■ Para modificar una entrada de marcado rápido

1. Vaya a la pantalla del menú del teléfono.
 ➤ **Pantalla Menú de Teléfono** P. 395
2. Seleccione **Contactos fav.**
3. Seleccione **Editar** en la entrada de marcado rápido que desee editar.
4. Seleccione el ajuste que desee.

■ Para borrar una entrada de marcado rápido

1. Vaya a la pantalla del menú del teléfono.
 ➤ **Pantalla Menú de Teléfono** P. 395
2. Seleccione **Contactos fav.**
3. Seleccione **Editar** en la entrada de marcado rápido que eliminar.
4. Seleccione **Eliminar contacto.**
5. Un mensaje de confirmación aparece en la pantalla. Seleccione **Continuar.**

Realización de una llamada

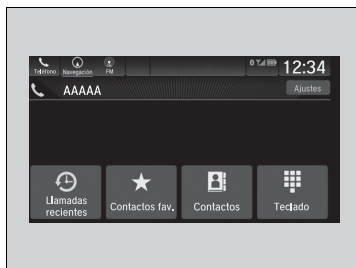

Puede realizar llamadas introduciendo un número de teléfono o utilizando los datos de agenda telefónica, registro de llamadas o entradas de marcado rápido.

Realización de una llamada

Una vez conectada la llamada, puede escuchar la voz de la persona a la que ha llamado a través de los altavoces.

Modelos con Apple CarPlay

Si hay una conexión activa a Apple CarPlay, no se pueden realizar llamadas telefónicas con HandsFreeLink®/teléfono de manos libres; solo desde Apple CarPlay.

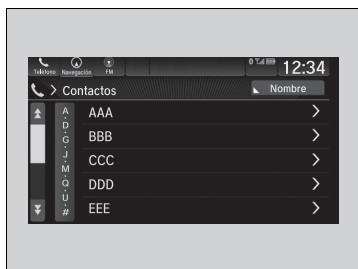

■ **Para realizar una llamada utilizando la agenda telefónica importada**

1. Vaya a la pantalla del menú del teléfono.
 ▶ **Pantalla Menú de Teléfono** P. 395
2. Seleccione **Contactos**.
3. Seleccione un nombre.
 ▶ Puede ordenar por **Nombre** o **Apellido**.
 ▶ Seleccione el icono en la esquina superior derecha de la pantalla.
4. Seleccione un número.
 ▶ La marcación se inicia automáticamente.

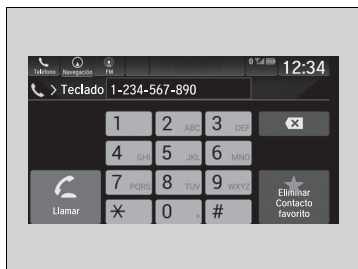

■ **Para realizar una llamada utilizando un número de teléfono**

1. Vaya a la pantalla del menú del teléfono.
 ▶ **Pantalla Menú de Teléfono** P. 395
2. Seleccione **Teclado**.
3. Seleccione un número.
 ▶ Utilice el teclado de la pantalla táctil para introducir los números.
4. Seleccione **Llamar**.
 ▶ La marcación se inicia automáticamente.

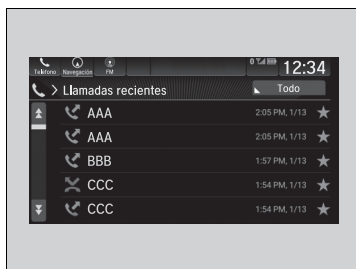

■ Para realizar una llamada utilizando el historial de llamadas

El registro de llamadas se almacena por **Todo, Realizadas, Perdidas y Recibidas**.

1. Vaya a la pantalla del menú del teléfono.

► **Pantalla Menú de Teléfono P. 395**

2. Seleccione **Llam. recient.**

► Puede ordenar por **Todo, Realizadas, Perdidas y Recibidas**. Seleccione el icono en la esquina superior derecha de la pantalla.

3. Seleccione un número.

► La marcación se inicia automáticamente.

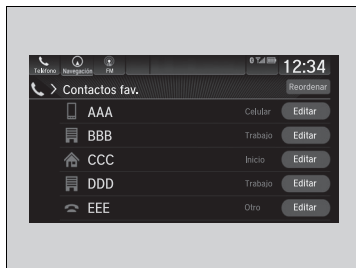

■ Para realizar una llamada mediante marcado rápido

1. Vaya a la pantalla del menú del teléfono.

► **Pantalla Menú de Teléfono P. 395**

2. Seleccione **Contactos fav.**

► Puede cambiar el orden de las entradas de marcado rápido seleccionando **Reordenar**.

3. Seleccione un número.

► La marcación se inicia automáticamente.



☒ Para realizar una llamada utilizando el historial de llamadas

El registro de llamadas aparece solamente cuando se conecta un teléfono al sistema.

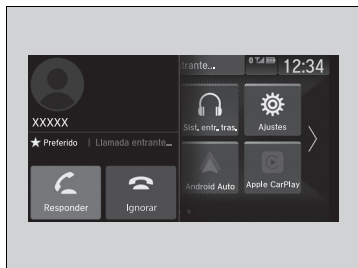
Recepción de una llamada



Cuando hay una llamada entrante, suena un aviso audible (si está activado) y aparece la pantalla de **Llamada entrante...**

Pulse el botón  para responder a la llamada. Pulse el botón  para rechazar o finalizar la llamada.

Opciones durante una llamada

Las opciones siguientes están disponibles durante una llamada.

Silencio: Permite silenciar la voz.

Usar portátil: Permite transferir una llamada del sistema al teléfono.

Teclado: Permite enviar números durante una llamada. Resulta útil cuando se llama a un sistema telefónico dirigido por menús.

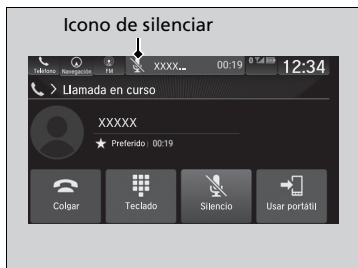

Las opciones disponibles se muestran en la mitad inferior de la pantalla.

Seleccione la opción.

- El icono de silenciar aparece cuando se ha seleccionado **Silencio**. Seleccione **Silencio** de nuevo para desactivarla.

Recepción de una llamada



Llamada en espera

Pulse el botón  para poner la llamada actual en espera y responder a una llamada entrante.

Pulse el botón  otra vez para regresar a la llamada actual.

Seleccione **Ignorar** para ignorar la llamada entrante si no desea responderla.

Pulse el botón  si desea colgar la llamada actual.

También puede seleccionar los iconos de la pantalla de audio/información en lugar de los botones  y .

Opciones durante una llamada

Teclado: Disponible en algunos teléfonos.

También puede seleccionar los iconos de la pantalla de audio/información.

Para configurar las opciones de mensajes de texto

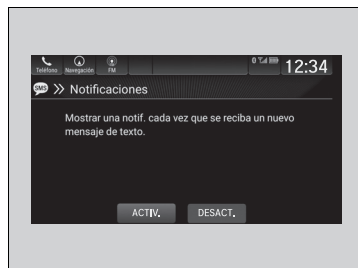

■ Para activar o desactivar el aviso de mensajes de texto

1. Seleccione .
2. Seleccione **Mensajes**.
3. Seleccione **Ajustes**.
4. Seleccione **Notificaciones**.
5. Seleccione **ACTIV.** o **DESACT.**

☒ Para configurar las opciones de mensajes de texto

Para utilizar la función de mensajes de texto, puede que sea necesario configurarla en el teléfono.

☒ Para activar o desactivar el aviso de mensajes de texto

ACTIV.: Aparece una notificación emergente cada vez que se recibe un nuevo mensaje.

DESACT.: El mensaje recibido se guarda en el sistema sin ninguna notificación.

Recepción de un mensaje de texto

HFL/HFT puede mostrar nuevos mensajes de texto recibidos, así como los últimos 20 mensajes recibidos en un teléfono móvil vinculado. Cada mensaje recibido se puede leer en voz alta y responderse mediante una frase común fija.

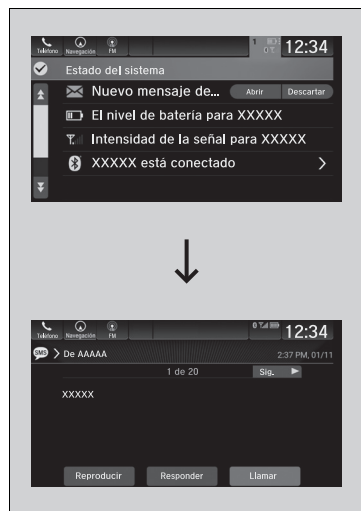

1. Aparece un mensaje emergente que le notifica la llegada de un nuevo mensaje de texto.
2. Seleccione **Abrir** para ver el mensaje.
 - Se muestra el mensaje de texto.
3. Seleccione **Reproducir** para escuchar el mensaje. Para interrumpir la lectura del mensaje, seleccione **Detener**.

Recepción de un mensaje de texto

El sistema no muestra ningún mensaje recibido mientras se está conduciendo. Solo puede hacer que se lean en voz alta.

El sistema solo puede recibir mensajes enviados como mensajes de texto (SMS). Los mensajes enviados a través de servicios de datos no se mostrarán en la lista.

En algunos teléfonos, es posible visualizar hasta los últimos 20 mensajes de texto recibidos.

Las leyes estatales o locales pueden limitar el uso de la función de mensaje de texto de HFL/HFT. Utilice la función de mensajes de texto solo cuando las condiciones le permitan hacerlo con seguridad.

■ Selección de un teléfono

Puede seleccionar en la lista de dispositivos *Bluetooth*® para activar y recibir notificaciones.

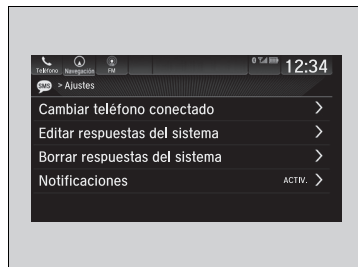

1. Seleccione .
2. Seleccione **Mensajes**.
3. Seleccione **Ajustes**.
4. Seleccione **Cambiar teléfono conectado**.
5. Cambie al teléfono que desee.
 - **Para cambiar el teléfono actualmente emparejado** P. 398

☒ Selección de un teléfono

Sólo puede recibir notificaciones de un teléfono cada vez.

Visualización de mensajes





1. Seleccione .
2. Seleccione **Mensajes**.
 - Seleccione un teléfono si es necesario.
3. Seleccione un mensaje.
 - Se muestra el mensaje de texto.

Visualización de mensajes

Aparece el icono  (azul) junto a un mensaje no leído.

Si borra un mensaje del teléfono, también se borra del sistema. Si envía un mensaje desde el sistema, el mensaje pasa al buzón de salida del teléfono.

Para ver el mensaje anterior o siguiente, seleccione  **Ant.** o **Sig.**  en la pantalla de mensajes.

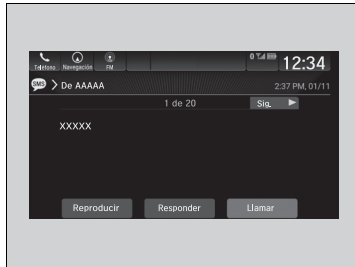

■ Lectura o interrupción de la lectura de un mensaje

1. Vaya a la pantalla del mensaje de texto.
2. Seleccione **Reproducir**.
 - ▶ El sistema comienza automáticamente la lectura en voz alta del mensaje.
3. Seleccione **Pausar** para detener la lectura. Seleccione **Reproducir** para empezar la lectura del mensaje.



■ Responder a un mensaje

1. Vaya a la pantalla del mensaje de texto.
2. Seleccione **Responder**.
3. Seleccione el mensaje de respuesta.
 - ▶ El menú emergente aparece en la pantalla.
4. Seleccione **Enviar** para enviar el mensaje.
 - ▶ Aparece en pantalla **Mensaje enviado** una vez que el mensaje de respuesta se ha enviado con éxito.

☒ Responder a un mensaje

Los mensajes de respuesta fijos disponibles son los siguientes:

- **Voy en camino.**
- **Voy retrasado.**
- **Voy tarde.**
- **OK**
- **Sí**
- **No**

Puede añadir un mensaje de respuesta seleccionando + **Crear nuevo mensaje**.

☒ **Para editar un mensaje de respuesta** P. 412

Solo ciertos teléfonos reciben y envían mensajes si están asociados y conectados. Para obtener una lista de teléfonos compatibles, pregunte a un concesionario.

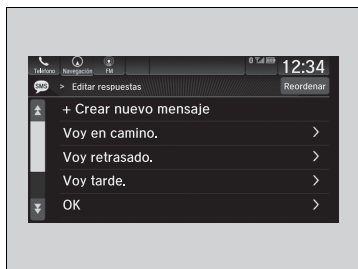

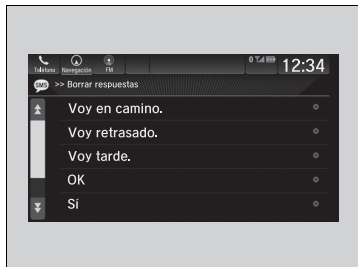

■ Para editar un mensaje de respuesta

1. Seleccione .
2. Seleccione **Mensajes**.
3. Seleccione **Ajustes**.
4. Seleccione **Editar respuestas del sistema**.
5. Seleccione el mensaje de respuesta que desee editar o **+ Crear nuevo mensaje**.
 - Aparece la pantalla del teclado.
6. Introduzca un mensaje de respuesta y seleccione **Guardar**.



■ Para borrar un mensaje de respuesta

1. Seleccione .
2. Seleccione **Mensajes**.
3. Seleccione **Ajustes**.
4. Seleccione **Borrar respuestas del sistema**.
5. Seleccione  en el mensaje de respuesta que desee borrar.
 - El menú emergente aparece en la pantalla.
6. Seleccione **Borrar**.

►► Para editar un mensaje de respuesta

Puede cambiar el orden de los mensajes de respuesta seleccionando **Reordenar**.

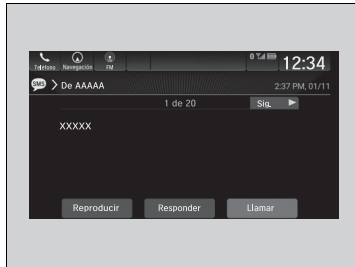

■ **Realización de una llamada a un remitente**

1. Vaya a la pantalla del mensaje de texto.
2. Seleccione **Llamar**.

El sistema de audio permite transmitir su voz o la del acompañante a los pasajeros de la segunda y tercera fila de asientos usando los altavoces traseros o los auriculares.

Cómo utilizarlo



1. Seleccione .

2. Seleccione **CabinTalk**.

▶ Modelos con altavoz central

Seleccione **Altavoces** para transmitir a los altavoces traseros.

▶ Seleccione **Auriculares** para transmitir a los auriculares.

▶ Seleccione **El micrófono está encendido** para silenciar su voz.

» CabinTalk*

También puede cambiar a la pantalla **CabinTalk** seleccionando **CabinTalk** en el panel de control frontal para el sistema de entretenimiento trasero con Blu-ray/DVD.

▶ **Funcionamiento del panel de control delantero** P. 333

Modelos con altavoz central

Cuando se selecciona la opción **Altavoces**, puede ajustar el volumen de los altavoces girando el control del volumen.

Manejo



En este capítulo se aborda la conducción y el abastecimiento.

Antes de conducir	416
Circulación con un remolque	420
Pautas todo terreno	431
Durante la conducción	
Arranque del motor	433
Precauciones durante el manejo	439
Caja de cambios automática	440
Cambios	441
Parada automática a ralentí*	449
Modalidad ECON	454
Modo inteligente de tracción*	455
Control de crucero*	457
Sistema auxiliar de estabilidad del vehículo (VSA)	460
Asistencia de maniobrabilidad ágil.....	462

Sistema de información de punto ciego* ...	463
LaneWatch*	467
Intelligent VT4 (i-VTM4)*	469
Sistema de control de presión de los neumáticos (TPMS) con Asistencia de llenado de neumáticos*	470
Honda Sensing*	473
Sistema de frenado de mitigación de colisión (CMBS).....	476
Control de crucero adaptativo (ACC) ...	486
Sistema de asistente de cambio involuntario de carril (LKAS)	498
Sistema de mitigación de salida del carril ...	507
Cámara detectora delantera	511
Sensor de radar	513

Frenado	
Sistema de frenos	514
Sistema de frenos antibloqueo (ABS)	516
Sistema de asistencia al frenado	517
Señal de parada de emergencia	518
Estacionamiento del vehículo	
Con el vehículo parado	519
Sistema del sensor de estacionamiento* ..	520
Monitor de tráfico cruzado*	525
Cámara trasera con múltiples vistas	529
Abastecimiento	531
Consumo de combustible y emisiones de CO₂	
Mejora en el consumo de combustible y reducción de las emisiones de CO ₂	534

* No disponible en todos los modelos

Preparativos para la conducción

Compruebe los elementos que se indican a continuación antes de ponerse en marcha.

■ Comprobaciones del exterior

- Asegúrese de que no haya ninguna obstrucción en las ventanillas, los retrovisores de las puertas, las luces exteriores ni otras partes del vehículo.
 - ▶ Retire la escarcha, el hielo o la nieve que pueda haber.
 - ▶ Retire la nieve que pueda haber en el techo, ya que podría deslizarse hacia abajo y obstaculizar su campo de visión mientras conduce. Si se ha congelado, elimine el hielo cuando se haya ablandado.
 - ▶ Al eliminar el hielo de alrededor de las ruedas, tenga cuidado de no dañar la rueda o sus componentes.
- Asegúrese de que el cofre está bien cerrado.
 - ▶ Si el cofre se abre mientras conduce, le obstaculizará su campo de visión hacia delante.
- Asegúrese de que los neumáticos están en buen estado.
 - ▶ Compruebe la presión del aire y si presentan daños y un desgaste excesivo.
 - ❑ **Comprobación y servicio de los neumáticos** P. 574
- Asegúrese de que no hayan personas ni objetos detrás del vehículo o alrededor del mismo.
 - ▶ Hay puntos ciegos desde el interior.

❑ Comprobaciones del exterior

AVISO

Si las puertas no se pueden abrir porque se han congelado, vierta agua caliente por los bordes de las mismas para derretir el hielo. No trate de forzar la apertura de las puertas, ya que se puede dañar el burlete. Seque la zona de inmediato para evitar que se vuelva a congelar.

No vierta agua caliente en el bombillo de la cerradura. Si se congela el agua en el orificio, no podrá introducir la llave.

El calor procedente del motor y del escape pueden prender los materiales inflamables que queden debajo del cofre, provocando un incendio. Si ha estacionado el vehículo durante un período prolongado, revíselo y quite cualquier tipo de desecho que pudiera haberse acumulado, como por ejemplo, hierbas y hojas secas que hayan caído o que algún pequeño animal haya llevado para formar un nido. Controle también que no haya quedado material inflamable debajo del cofre, después de que usted u otra persona hayan realizado el servicio del vehículo.

Comprobaciones del interior

- Almacene o fije todos los elementos a bordo correctamente.
 - ▶ Si lleva demasiado equipaje o lo almacena de forma inadecuada, pueden verse afectados la maniobrabilidad, la estabilidad, la distancia de frenado y los neumáticos, lo que mermaría la seguridad del vehículo.
 - ✘ **Límite de carga** P. 419
- No apile objetos a una altura superior a la del asiento.
 - ▶ Pueden obstaculizarle el campo de visión y podrían salir despedidos hacia delante en caso de frenado brusco.
- No coloque nada en los huecos para los pies de los asientos delanteros. Asegúrese de que las alfombras estén bien sujetas.
 - ▶ Si hay algún objeto o la alfombra está suelta, puede tener problemas para pisar los pedales de freno y acelerador mientras conduce.
- Si lleva animales a bordo, no deje que se muevan por el vehículo.
 - ▶ Puede afectar a la conducción y provocar una colisión.
- Cierre bien todas las puertas y el maletero.
 - ✘ **Bloqueo/desbloqueo de puertas desde el interior** P. 151
- Ajuste correctamente su asiento.
 - ▶ Ajuste también la cabecera.
 - ✘ **Ajuste de los asientos** P. 197
 - ✘ **Ajuste de la posición de las cabeceras delanteros y exteriores de la segunda fila** P. 203
- Ajuste correctamente los retrovisores y el volante.
 - ▶ Ajústelos estando sentado con el asiento en posición de conducción correcta.
 - ✘ **Ajuste de los retrovisores** P. 195
 - ✘ **Ajuste del volante** P. 194

Comprobaciones del interior

La alineación de los faros se establece en fábrica y no suele ser necesario ajustarla. No obstante, si suele transportar objetos pesados en el maletero o llevar un remolque, el reglaje de los faros deberá ser reajustado en un concesionario o por un técnico calificado.

- Asegúrese de que los objetos que haya en el suelo detrás de los asientos delanteros no puedan rodar debajo de los mismos.
 - Pueden afectar a la capacidad del conductor para utilizar los pedales, al funcionamiento de los asientos o al funcionamiento de los sensores situados debajo de los asientos.
- Todos los ocupantes del vehículo deben abrocharse el cinturón de seguridad.
 - ▣ **Abrochamiento del cinturón de seguridad** P. 40
- Asegúrese de que los indicadores del tablero de instrumentos se encienden al arrancar el vehículo y se apagan poco después.
 - Si se indica algún problema, el vehículo se debe inspeccionar siempre en un concesionario.
 - ▣ **Indicadores** P. 86

Límite de carga

Al cargar el equipaje, la capacidad máxima de carga en modelos 2WD es de 661 kg., y en modelos 4WD, 784 kg., éste valor incluye a los pasajeros y todo lo que lleve dentro del vehículo y en el techo.

➤ **Especificaciones** P. 632

La carga sobre los ejes delantero y trasero no debe exceder la carga sobre el eje máxima permitida.

➤ **Especificaciones** P. 632

» Límite de carga

ADVERTENCIA

Una sobrecarga o una carga inadecuada puede afectar a la maniobrabilidad y estabilidad, y producir una colisión con resultado de lesiones o la muerte.

Cumpla todos los límites de carga u otras indicaciones de carga de este manual.

Preparación para circular con un remolque

■ Límites de carga remolcada

Su vehículo puede circular con un remolque si respeta cuidadosamente los límites de carga, utiliza el equipo apropiado y sigue las instrucciones de remolcado. Compruebe los límites de carga antes del manejo.

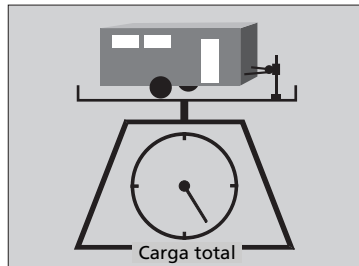

■ Peso total del remolque

No supere el peso máximo permitido de remolque, equipaje y contenido total que se indica en la tabla. Remolcar un exceso de carga puede afectar gravemente a la maniobrabilidad y el rendimiento del vehículo, y dañar el motor y el tren motriz.

Número de ocupantes	Modelos AWD con refrigerador del ATF	Modelos AWD sin refrigerador del ATF	Modelos 2WD sin refrigerador del ATF
2	2.268 kg	1.588 kg	1.588 kg
3	2.155 kg	1.474 kg	1.474 kg
4	2.041 kg	1.361 kg	1.361 kg
5	1.928 kg	1.247 kg	1.247 kg
6	1.814 kg	1.134 kg	1.134 kg
7	1.134 kg	1.021 kg	1.021 kg
8	Remolque no recomendado		

» Límites de carga remolcada

⚠ ADVERTENCIA

Si supera los límites de carga o carga el vehículo y el remolque de forma inadecuada, puede provocar un accidente en el que podría resultar herido de gravedad o morir.

Compruebe la carga del vehículo y el remolque con cuidado antes de ponerse en marcha.

Compruebe en una báscula pública si todas las cargas están dentro de los límites.

Si no tiene a mano una báscula pública, sume el peso estimado del equipaje al peso del remolque (según la indicación del fabricante) y luego mida la carga vertical con una báscula apropiada o un indicador vertical, o bien realice el cálculo según la distribución del equipaje.

Consulte el manual del propietario del remolque para obtener más información.

Período de asentamiento

Evite circular con un remolque durante los primeros 1.000 km del vehículo.

No supere nunca el peso máximo permitido ni ningún límite de carga especificado.

➤ **Especificaciones del vehículo** P. 632

Los límites de peso se calculan según las condiciones siguientes:

- Los pasajeros ocupan los asientos desde la parte delantera del vehículo hacia la trasera.
- El peso de cada pasajero es de 68 kg.
- Cada pasajero lleva 8 kg de equipaje en el maletero.

Cualquier peso, equipaje o accesorios adicionales reducen el peso máximo del remolque y la carga vertical máxima.

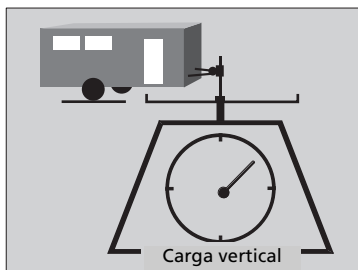

■ **Carga vertical**

El peso de la carga vertical con un remolque completamente cargado en el enganche debe ser de aproximadamente:

Remolques para embarcaciones: 5 – 15% del peso total del remolque

Otros remolques: 10 – 15% del peso total del remolque

Número de ocupantes	Modelos AWD con o sin refrigerador del ATF	Modelos 2WD
2	227 kg	159 kg
3	215 kg	147 kg
4	204 kg	136 kg
5	170 kg	125 kg
6	113 kg	109 kg
7	57 kg	52 kg
8	Remolque no recomendado	

■ Cómo pesar las cargas del remolque con una báscula pública

Compruebe cada peso en el orden indicado que se muestra.

Consulte la tabla de la derecha para obtener el límite de cada peso, excepto para la carga vertical.

🔍 Carga vertical P. 422

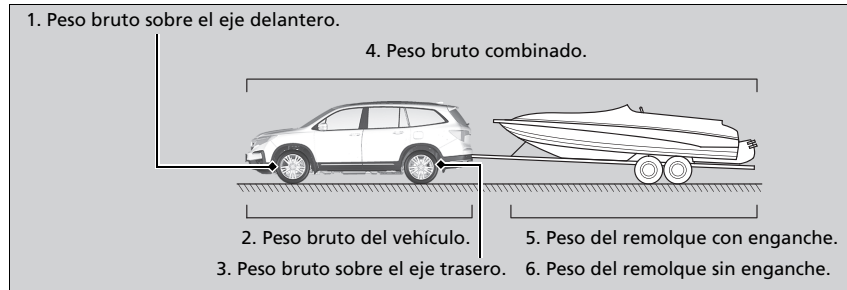

- Si no puede pesar el eje trasero, reste 1 de 2.
- El peso bruto combinado máximo (4) disminuye un 2% con cada 305 metros de elevación.
- Para calcular la carga vertical, reste 5 de 6.
- Consulte el manual del propietario del remolque para obtener más información.

☒ Cómo pesar las cargas del remolque con una báscula pública

Cargue completamente el vehículo y el remolque. Se necesita un voluntario que observe la báscula, ya que todos los ocupantes deberán estar en el interior del vehículo.

Límite de peso para	Modelos 2WD	Modelos AWD
Peso bruto sobre el eje delantero	1.240 kg	1.295 kg
Peso bruto del vehículo	2.515 kg	2.650 kg
Peso bruto sobre el eje trasero	1.345 kg	1.425 kg
Peso bruto combinado	3.640 kg	4.425 kg ^{*1} 3.775 kg ^{*2}

*1: Modelos de Latinoamérica

*2: Excepto modelos de Latinoamérica

Si no tiene a mano una báscula pública, sume el peso estimado del equipaje al peso del remolque (según la indicación del fabricante) y luego mida la carga vertical con una báscula apropiada o un indicador vertical, o bien realice el cálculo según la distribución del equipaje.

■ Accesorios y equipamiento de remolque

Generalmente, el remolcado requiere una variedad de equipamiento adicional. Para garantizar la mejor calidad, recomendamos adquirir equipamiento de Honda siempre que sea posible.

▣ Accesorios y equipamiento de remolque

Asegúrese de que todo el equipamiento se monta correctamente, recibe el mantenimiento adecuado y cumple la normativa vigente.

Consulte al fabricante del remolque para obtener información sobre la correcta instalación y configuración del equipamiento.

Una instalación y configuración incorrectas pueden afectar a la maniobrabilidad, estabilidad y rendimiento de frenado del vehículo.

Consulte a su agencia de alquiler o venta de remolques si se recomienda o requiere el uso de otros elementos para la situación en la que vaya a utilizar el remolque.

La iluminación y el cableado de los remolques puede variar en función del tipo y de la marca. Si se requiere un conector, solo puede montarlo un técnico calificado.

Paquetes y productos del remolque:

- Montaje esférico, conector del enganche, pasador del enganche, etc.
- Juego de mazo de cables
- Juego de enganche del remolque (mazo de cables de arranque incluido)

▣ Frenos del remolque P. 425

- Juego de refrigerador del líquido de la caja de cambios automática*1

Disponibles en un concesionario.

*1: Modelos AWD

■ Frenos del remolque

Recomendado para cualquier remolque con un peso total de 450 kg o superior:

Se suelen utilizar dos tipos de frenos de remolque: de inercia y eléctricos. Los frenos de inercia se utilizan habitualmente en los remolques para embarcaciones, ya que los frenos se suelen mojar. Si elige frenos eléctricos, asegúrese de que sean de accionamiento electrónico. No intente conectar los frenos del remolque al sistema hidráulico del vehículo, ya que se reduciría la eficacia de frenado y podría resultar peligroso.

El conector gris de 4 terminales que se encuentra en el interior del vehículo cuenta con todos los circuitos necesarios para instalar la mayoría de los controladores de frenos eléctricos de remolque.

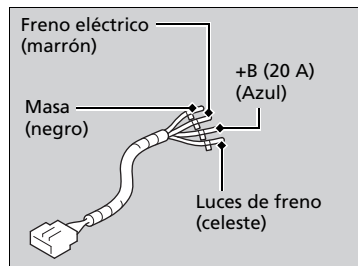
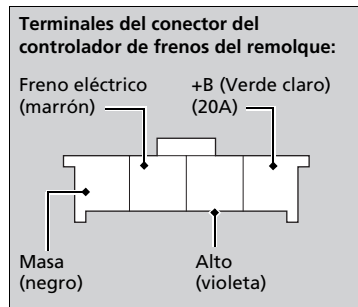

El controlador de frenos del remolque debe ser instalado por un mecánico calificado siguiendo las instrucciones del fabricante del controlador. Si el controlador de frenos del remolque no se instala correctamente, puede aumentar la distancia necesaria para detener el vehículo al circular con un remolque.

El mazo de cables del enganche del remolque se utiliza para instalar el controlador de los frenos eléctricos del remolque.

Inserte el fusible de frenos del remolque en la caja de fusibles secundaria del compartimento motor.

► **Caja de fusibles del compartimento del motor Tipo B P. 622**

► Frenos del remolque

El conector gris de 4 terminales se encuentra debajo del tablero de instrumentos, cerca de la parte superior del pedal del freno de estacionamiento.

■ Luces del remolque

El equipamiento y las luces del remolque deben cumplir la normativa del país donde se conduce. Pregunte en su agencia de alquiler o venta de remolques por los requisitos exigidos en la zona por la que va a circular con un remolque.

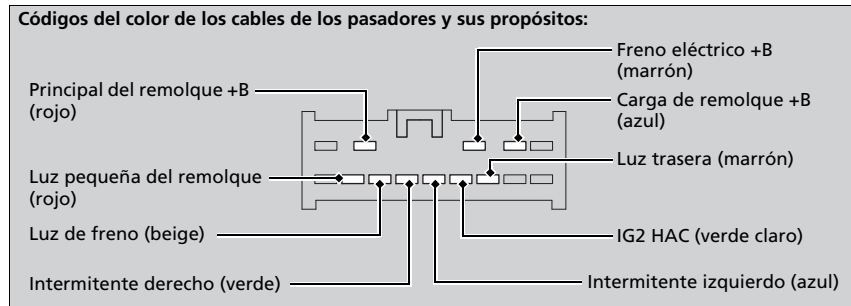

Se recomienda instalar en el concesionario un mazo de cables y un convertidor de Honda, ya que están especialmente diseñados para su vehículo.

■ Enganches

Lea las instrucciones del fabricante del remolque y seleccione la barra de tracción adecuada para la altura del remolque utilizado.

■ Enganches de distribución de peso

Su vehículo está diseñado para remolcar sin necesidad de utilizar un enganche de distribución de peso. Si desea usar uno, consulte al fabricante del remolque acerca de la correcta instalación y configuración del enganche.

Si no se configura correctamente, la maniobrabilidad, estabilidad y rendimiento de frenado del vehículo pueden verse afectados.

► Luces del remolque

El conector de iluminación del remolque se encuentra ubicado detrás del panel lateral izquierdo del maletero. Incluso si desea utilizar un mazo de cables de iluminación de remolque y un convertidor que no sean de Honda, consulte a un concesionario acerca del conector y los terminales correctos.

■ Cadenas de seguridad

Utilice cadenas de seguridad siempre que lleve un remolque. Deje holgura suficiente para que el remolque pueda tomar las curvas sin problemas, pero sin que las cadenas arrastren por el suelo.

■ Control de balanceo

Este dispositivo puede utilizarse si el remolque tiende a balancearse. Consulte al fabricante del remolque sobre el tipo de control de balanceo que necesita y cómo instalarlo. Si no se instala correctamente, la maniobrabilidad y estabilidad del vehículo pueden verse afectadas.

■ Retrovisores del remolque

Puede haber leyes que requieran el uso de retrovisores exteriores especiales cuando se lleva un remolque. Aunque no se requiera el uso de estos retrovisores en la zona donde se utiliza el vehículo, debe montar retrovisores especiales si la visibilidad queda restringida de algún modo.

■ Refrigerador de la caja de cambios automática*1

Se requiere un refrigerador de ATF (líquido de la caja de cambios automática) adicional para evitar el sobrecalentamiento de la caja de cambios al circular con un remolque de más de 1.588 kg. Puede conseguir el refrigerador de ATF adicional en un concesionario.

*1: Modelos AWD

Sistema auxiliar de estabilidad del remolque

Ayuda a estabilizar el vehículo y el remolque cuando se produce un balanceo excesivo del remolque.

■ Cómo funciona el sistema auxiliar de estabilidad del remolque

Cuando el vehículo y el remolque se vuelven inestables durante la conducción, el sistema auxiliar de estabilidad del remolque establece el motivo. Si determina que la causa es la oscilación del remolque, y que el balanceo va en aumento, el sistema aplica los frenos o controla la potencia del motor para reducir la velocidad del vehículo.

Las luces de freno del vehículo y del remolque se encienden automáticamente si frena para disminuir la velocidad del vehículo.

» Sistema auxiliar de estabilidad del remolque

El sistema auxiliar de estabilidad del remolque no es una función que impida el balanceo del vehículo o el remolque. Evite las altas velocidades, los cambios bruscos de dirección, la carga inadecuada del remolque y las frenadas repentinas para que el remolque no se balancee. Si se balancea excesivamente, el sistema se vuelve ineficaz y puede perder el control del vehículo, provocando que el remolque vuelque o resulte dañado.

» Manejo seguro con remolque P. 429

El balanceo del remolque puede deberse a:

- Vientos laterales
- Carga inadecuada en la barra de remolque
- Exceso de velocidad

El indicador del sistema VSA parpadea durante el funcionamiento del sistema auxiliar de estabilidad del remolque.

» Funcionamiento del VSA P. 460

Manejo seguro con remolque

Aspectos a tener en cuenta antes de circular con un remolque

- El remolque debe recibir el servicio adecuado y debe conservarse en buen estado.
- Asegúrese de que todos los pesos y la carga del vehículo y del remolque estén dentro de los límites.
 - ▣ **Límites de carga remolcada** P. 420
- Fije de forma segura la barra de remolque, las cadenas de seguridad y otras piezas necesarias al remolque.
- Sujete bien todos los objetos transportados en el remolque de modo que no se muevan al manejar.
- Compruebe si las luces y los frenos del remolque funcionan correctamente.
- Compruebe la presión de los neumáticos del remolque, incluida la de la rueda de repuesto.
- Compruebe la normativa relativa a la velocidad máxima o las restricciones de circulación para vehículos con remolque. Si va a circular por varios países, compruebe los requisitos de cada país antes de salir, ya que la normativa puede variar.

Modelos con parada automática en ralentí

- Apague el sistema de parada automática en ralentí con el botón de parada automática en ralentí **OFF**. El peso del remolque puede afectar a la eficacia de los frenos del vehículo si la parada automática en ralentí está activada cuando circula en una pendiente mientras lleva un remolque.

Velocidades y marchas con remolque

- Conduzca más despacio de lo normal.
- Respete los límites de velocidad para vehículos con remolque.
- Utilice la posición **D** cuando circule con un remolque por carreteras llanas.

Giros y frenado

- Tome las curvas a menos velocidad y más abiertas de lo normal.
- Emplee más tiempo y distancia para frenar.
- No frene ni gire repentinamente.

Manejo seguro con remolque

La velocidad para circular con un remolque está limitada a 100 km/h.

Estacionamiento

Además de tomar las precauciones habituales, coloque calzos en todas las ruedas del remolque.

Le recomendamos no subir pendientes de más del 12%. Siga las recomendaciones de la asociación de remolques para conocer las carreteras más adecuadas.

Los vientos provocados al adelantar vehículos grandes pueden influir en el remolque; mantenga una velocidad constante y conduzca en línea recta.

Conduzca siempre despacio y pida ayuda al dar marcha atrás.

Velocidades y marchas con remolque

Al circular con un remolque fijo (por ejemplo, una caravana), no supere los 88 km/h.

A altas velocidades, el remolque puede balancearse o la maniobrabilidad del vehículo puede verse afectada.

■ Manejo en zonas con pendientes

Vigile el indicador de temperatura. Si se acerca a la marca roja (temperatura elevada), apague el sistema de aire acondicionado y reduzca la velocidad. En caso necesario, estacione el vehículo en el acotamiento de forma segura hasta que se enfríe el motor.

- Pase la marcha seleccionada a **S** si la caja de cambios cambia de marcha con frecuencia.

■ Recuperación de una embarcación

Al recuperar un barco del agua, recomendamos utilizar el modo de cambio secuencial **S** para usar las marchas más bajas de la caja de cambios.

▣ Manejo en zonas con pendientes

Si la temperatura del líquido de la transmisión automática supera el límite especificado, la transmisión también realiza un cambio ascendente, incluso en el modo de cambio secuencial.

Información general

Su vehículo ha sido diseñado principalmente para uso sobre pavimento; sin embargo, su mayor altura de marcha le permite usarlo ocasionalmente sobre caminos sin pavimentar. No está diseñado para el marcado de senderos u otras actividades todo terreno desafiantes.

Si decide conducir por caminos sin pavimentar, descubrirá que necesita otro tipo de habilidades de conducción y que la conducción del vehículo no será la misma que en pavimento. Preste atención a las precauciones y consejos de esta sección, y familiarícese con el vehículo antes de abandonar el pavimento.

Precauciones de seguridad importantes

Para evitar la pérdida de control o los vuelcos, asegúrese de seguir las siguientes precauciones y recomendaciones:

- Asegúrese de almacenar el equipaje de manera adecuada y de no exceder los límites de carga.
 📖 **Especificaciones** P. 632
- Cada vez que conduzca, asegúrese de que tanto usted como los pasajeros lleven siempre abrochados los cinturones de seguridad.
- Mantenga una velocidad baja y nunca conduzca más rápido de lo que le permitan las condiciones.
- Usted es responsable de evaluar continuamente la situación y de conducir dentro de los límites.

📖 Pautas todo terreno

⚠️ ADVERTENCIA

Conducir el vehículo de manera inadecuada dentro o fuera del pavimento puede provocar una colisión o vuelco en el que usted y los pasajeros podrían sufrir lesiones graves o morir.

- Siga todas las instrucciones que figuran en este manual de usuario.
- Mantenga una velocidad baja y no conduzca más rápido de lo que permitan las condiciones.

Si no conduce su vehículo de manera correcta, podría chocar o volcar.

- 📖 **Información importante de conducción** P. 32
- 📖 **Precauciones durante el manejo** P. 439

Hacer patinar los neumáticos excesivamente también puede dañar el sistema Intelligent VTM4 (i-VTM4).

Evitar inconvenientes

- **Revise su vehículo** antes de dejar el pavimento y asegúrese de haber realizado todo el programa de mantenimiento. Preste especial atención al estado y presión de los neumáticos.
- **Recuerde**, la ruta elegida presenta límites (demasiado empinada o con baches), usted tiene límites (comodidad y habilidad para conducir) y el vehículo tiene límites (tracción, estabilidad y potencia). Es posible que, si no reconoce estos límites, se exponga a sí mismo y a los pasajeros a una situación de peligro.
- **La aceleración y el frenado** deben ser lentos y graduales. Intentar arrancar o detenerse demasiado rápido puede provocar una pérdida de tracción y del control del vehículo.
- **Evitar obstáculos y escombros** en el camino reducen la probabilidad de un vuelco o de dañar la suspensión u otros componentes.
- **Conducir por pendientes** aumenta el riesgo de vuelco, en particular si la pendiente es demasiado pronunciada. Normalmente, lo más seguro es subir o bajar las pendientes en línea recta. Si no puede ver con claridad las condiciones o los obstáculos de una pendiente, inspecciónela a pie antes de conducir por ella. Si tiene dudas sobre si puede pasar sin peligro, no lo intente. Busque otro camino. Si se queda atascado mientras asciende, no trate de dar la vuelta. Regrese marcha atrás lentamente, siguiendo el mismo camino que tomó para subir.
- **Cruzar un arroyo:** Evite cruzar arroyos profundos. Si encuentra agua en su camino (un arroyo pequeño o un charco grande, por ejemplo), evalúelo cuidadosamente antes de seguir avanzando. Asegúrese de que sea poco profundo, corra lentamente y tenga un suelo firme. Si no está seguro de la profundidad o del suelo, dé la vuelta y busque otro camino. Conducir a través de aguas profundas también puede dañar su vehículo. El agua puede entrar en la caja de cambios y el diferencial, diluyendo el lubricante y causando finalmente un fallo. También puede eliminar la grasa de los rodamientos de las ruedas.
- **Si se queda atascado**, circule cuidadosamente en la dirección que crea que lo ayudará a salir del atasco. No haga girar los neumáticos ya que esto empeorará la situación y puede dañar la transmisión. Si no puede salir por sus propios medios, tendrá que remolcar su vehículo. Para estos casos, el vehículo cuenta con un gancho de remolque en la parte delantera.

Arranque del motor

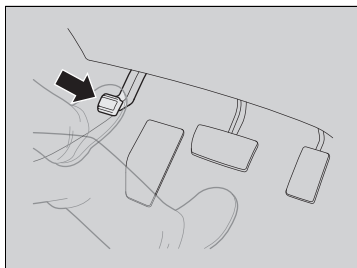

1. Asegúrese de que el freno de estacionamiento está accionado.

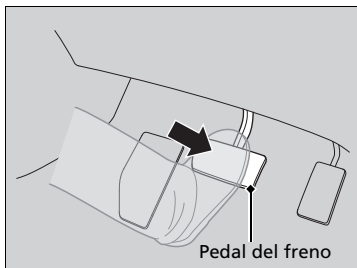

2. Pise el pedal de freno.

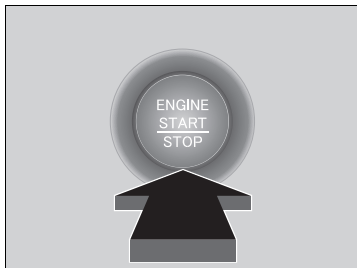

3. Pulse el botón **ENGINE START/STOP** sin pisar el pedal del acelerador.

Arranque del motor

Mantenga firmemente pisado el pedal de freno al arrancar el motor.

Resulta más difícil arrancar el motor cuando la temperatura ambiente es baja; ocurre lo mismo a altitudes superiores a 2.400 metros debido a que el aire es menos denso.

Para arrancar el motor con tiempo meteorológico frío, apague todos los accesorios eléctricos, como las luces, el sistema de aire acondicionado y el desempañador trasero, para reducir el consumo de la batería.

Si el sonido del escape es anómalo o huele a gases de escape en el habitáculo, el vehículo debe ser inspeccionado en un concesionario. Puede que el motor o el sistema de escape presenten algún problema.

■ Alto del motor

El motor se puede apagar una vez que el vehículo está detenido completamente.

1. Coloque la transmisión en **P**.
2. Pulse el botón **ENGINE START/STOP**.

» Arranque del motor

Acerque el control a distancia de acceso sin llave al botón **ENGINE START/STOP** si la pila del control a distancia tiene poca carga.

❗ **Si la pila del control a distancia de acceso sin llave se está agotando** P. 609

Es posible que el motor no arranque si el control a distancia de acceso sin llave se encuentra bajo la influencia de ondas de radio potentes.

No mantenga oprimido el botón **ENGINE START/STOP** para arrancar el motor.

Si el motor no arranca, espere como mínimo 30 segundos antes de volver a intentarlo.

El sistema inmovilizador protege el vehículo contra el robo. Si se utiliza un dispositivo codificado incorrectamente, se desactivará el sistema de combustible del motor.

❗ **Sistema inmovilizador** P. 166

■ Arranque remoto del motor*

Puede arrancar el motor de forma remota mediante el control a distancia de acceso sin llave.

■ Para arrancar el motor

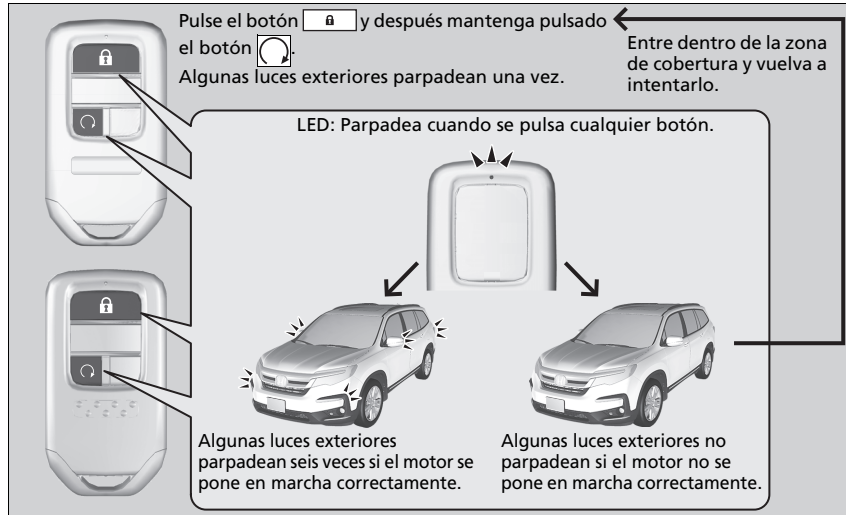

Cuando se arranca de forma remota, el motor se apaga automáticamente tras 10 minutos en ralentí o si no se ha pisado el pedal de freno a la vez que se ha pulsado el botón **ENGINE START/STOP**.

Para ampliar el tiempo de funcionamiento otros 10 minutos durante el primer funcionamiento, pulse el botón y después mantenga pulsado el botón .

▶ Algunas luces exteriores parpadearán seis veces si la solicitud de extensión de 10 minutos se ha transmitido correctamente.

* No disponible en todos los modelos

⚠ Arranque remoto del motor*

⚠ ADVERTENCIA

Los gases de escape del motor contienen monóxido de carbono tóxico.

Respirar el monóxido de carbono puede ser mortal o provocar la pérdida de conocimiento.

No utilice nunca el arranque remoto del motor cuando el vehículo esté estacionado en una cochera o en otra zona con ventilación limitada.

El arranque remoto del motor puede infringir las leyes locales.

Antes de utilizar el arranque remoto del motor, verifique las leyes locales.

Si hay edificios y obstáculos entre el vehículo y el control a distancia, se reducirá la cobertura.

Esta distancia puede variar por interferencias eléctricas externas.

El motor puede no arrancar mediante el arranque remoto si:

- Ha desactivado el arranque remoto del motor mediante la interfaz de información del conductor.
- La modalidad de alimentación no está en VEHÍCULO APAGADO (BLOQUEO).
- La marcha seleccionada se encuentra en una posición distinta de **[P]**.
- El cofre está abierto o cualquier puerta o el maletero están desbloqueados.

■ Para detener el motor



► Arranque remoto del motor*

- Ya ha utilizado el control a distancia dos veces para arrancar el motor.
- Hay otro control a distancia de acceso sin llave registrado dentro del vehículo.
- Hay un fallo en la antena.
- La puerta se desbloquea con la llave integrada.
- La presión de aceite del motor es baja.
- La temperatura del refrigerante del motor es sumamente alta.
- La alarma del sistema de seguridad no está establecida.

El motor puede detenerse mientras está en marcha si:

- No pone en marcha el vehículo antes de que pasen 10 minutos tras arrancar el motor con el control a distancia de acceso sin llave.
- El motor se detiene mediante el control a distancia de acceso sin llave.
- Hay un fallo en la antena.
- La alarma del sistema de seguridad no está establecida.
- La puerta se desbloquea con la llave integrada.
- El cofre está abierto o cualquier puerta o el maletero están desbloqueados.
- Hay alguna puerta abierta.
- La temperatura del refrigerante del motor es sumamente alta.
- La carga de la batería es baja.
- La presión de aceite del motor es baja.
- El testigo de averías se enciende si hay algún problema en los sistemas de control de emisiones.
- La marcha seleccionada se encuentra en una posición distinta de **[P]**.

☒ Arranque remoto del motor*

Mientras que el motor está en marcha, el interior del vehículo se preacondiciona automáticamente.

Si en el exterior hace calor:

- El sistema de aire acondicionado se activa en modo de recirculación.
- Se activa la ventilación de los asientos*.

Si en el exterior hace frío:

- El desempañador se activa a una temperatura moderadamente caliente.
- Se activan el desempañador trasero y los retrovisores térmicos*.
- Se activan los asientos térmicos y el volante térmico*.

☒ **Volante térmico*** P. 233

☒ **Calentadores y ventilación de los asientos delanteros*** P. 231

* No disponible en todos los modelos

■ Inicio de la marcha

Cuando el motor se ha arrancado mediante el control a distancia de acceso sin llave*

1. Pise el pedal de freno y pulse el botón **ENGINE START/STOP** simultáneamente.

Cuando el motor se ha arrancado en cualquier caso

2. Sin dejar de pisar el pedal de freno con el pie derecho, suelte el freno de estacionamiento. Compruebe que se haya apagado el indicador del sistema de frenos y del freno de estacionamiento.

➤ **Freno de estacionamiento** P. 514

3. Coloque la transmisión en **[D]**. Seleccione la posición **[R]** para dar marcha atrás.

4. Suelte poco a poco el pedal de freno y pise con suavidad el pedal del acelerador para iniciar la marcha.

■ Sistema de asistencia de arranque en pendiente

El sistema de asistencia en arranque en pendiente mantiene el freno acoplado brevemente para impedir que el vehículo ruede cuesta abajo en una pendiente al pasar el pie del pedal del freno al pedal del acelerador.

Cambie a **[D]** o **[S]** al subir una pendiente, o a **[R]** al bajarla, y suelte el pedal de freno.

»» Inicio de la marcha

Cuando el motor se ha arrancado mediante el control a distancia de acceso sin llave*

El motor se detiene cuando la marcha seleccionada se saca de la posición **[P]** antes de pulsar el botón **ENGINE START/STOP**. Siga el paso 1 al empezar a conducir.

»» Sistema de asistencia de arranque en pendiente

El sistema de asistencia en arranque en pendiente puede no impedir que el vehículo ruede cuesta abajo en pendientes muy inclinadas o deslizantes, y tampoco funcionará en pendientes poco inclinadas.

El sistema de asistencia en arranque en pendiente funciona incluso con el VSA desconectado.

El sistema de asistencia en arranque en pendiente no reemplaza al freno de estacionamiento.

Precauciones durante el manejo

Pautas de conducción del vehículo monovolumen

Los vehículos monovolumen tienen un índice de vuelcos significativamente más elevado que otros tipos de vehículos. Para evitar vuelcos o pérdida de control:

- Tome las curvas a una velocidad menor que la que usaría con un vehículo de pasajeros.
- Evite los giros bruscos y las maniobras abruptas siempre que sea posible.
- No modifique el vehículo de ninguna forma que pueda elevar el centro de gravedad.
- No lleve equipaje pesado en el techo.

Si no conduce su vehículo de manera correcta, podría chocar o volcar.

➤ **Información importante de conducción** P. 32

➤ **Precauciones durante el manejo** P. 439

Con niebla

La visibilidad se reduce cuando hay niebla. Al conducir, encienda las luces de cruce, incluso durante el día. Reduzca la velocidad y utilice la línea central de la carretera, las barandillas y las luces traseras del vehículo que circula delante como referencia.

Con viento fuerte

Si un viento fuerte lateral desplaza el vehículo durante la conducción, sujete firmemente el volante. Desacelere el vehículo lentamente y manténgalo en mitad de la carretera. Tenga cuidado con las ráfagas de viento, especialmente cuando el vehículo sale de un túnel, al conducir sobre puente, en la orilla de un río y a través de un área abierta como una presa, y al adelantar a un camión grande.

Precauciones durante el manejo

PRECAUCIÓN: No conduzca sobre una carretera inundada de agua. Si se conduce a través de determinada profundidad de agua el motor resultará dañado y el equipo eléctrico y el vehículo resultarán averiados.

AVISO

No seleccione el botón de cambios mientras pisa el pedal del acelerador. La caja de cambios podría resultar dañada.

AVISO

Si el volante se gira repetidamente a una velocidad extremadamente baja, o se mantiene girado a tope a izquierda o derecha durante algunos segundos, el sistema de dirección asistida eléctrica (EPS) se calienta. El sistema entra en modo de protección y reduce su rendimiento. La rigidez del volante aumenta progresivamente. Una vez que se enfría el sistema, el sistema EPS vuelve a funcionar. Si se repiten estas condiciones de funcionamiento, se puede acabar dañando el sistema.

Si la modalidad de alimentación se pasa a ACCESORIOS mientras se conduce, el motor se parará y se desactivarán todas las funciones de asistencia a la dirección y al frenado, por lo que resultará difícil controlar el vehículo.

No seleccione **[N]** durante la conducción, ya que perderá rendimiento de frenado (y aceleración).

■ Con lluvia

La carretera es resbaladiza cuando llueve. Evite un frenado intenso, una aceleración rápida, cambios bruscos de dirección y sea más cauteloso al conducir. Es probable que note el fenómeno de aquaplaning si está conduciendo por una carretera llena de baches con charcos. No circule en lugares con mucha agua y por carreteras inundadas. Pueden resultar dañados el motor o la unidad motriz, o bien puede producirse una avería en los componentes eléctricos.

■ Otras precauciones

Si se produce un fuerte impacto con algún objeto debajo del vehículo, deténgase en un lugar seguro. Compruebe los bajos del vehículo para ver si se han producido daños y si hay fugas de líquido.

Caja de cambios automática

■ Avance lento

Cuando el motor funciona a una velocidad de ralentí más alta, el avance lento aumenta. Mantenga el pedal del freno bien pisado con el vehículo parado.

■ Cambio forzado

Si pisa rápidamente el pedal del acelerador mientras conduce cuesta arriba es posible que la caja de cambios cambie a una marcha inferior, lo que hará que aumente inesperadamente la velocidad del vehículo. Pise con cuidado el pedal del acelerador, especialmente en carreteras con el firme resbaladizo y en las curvas.

» Precauciones durante el manejo

Durante los primeros 1.000 km del vehículo, evite acelerar bruscamente o pisar a tope el pedal del acelerador para evitar dañar el motor o el tren motriz.

Evite frenadas fuertes durante los primeros 300 km. Esta recomendación también se debe seguir siempre que se reemplacen las pastillas de freno.

Cambios

Cambie la marcha seleccionada en función de las necesidades de conducción.

■ Posiciones de los botones de cambio



P **Estacionamiento**
Se utiliza al estacionar o al arrancar el motor

R **Marcha atrás**
Se utiliza al dar marcha atrás

N **Punto muerto**
Se utiliza con el motor a ralentí

D/S **Directa/Posición S**
Cada vez que pulse el botón **D/S**, el modo cambia entre Directa y la posición S.
Se utiliza para:

Directa

- Conducción normal (las marchas cambian entre 1ª y 9ª automáticamente)
- La conducción temporal en modo de cambio secuencial

Posición S

- El cambio automático de marcha entre 1ª y 8ª (la 8ª solo se utiliza a alta velocidad)
- La conducción en modalidad de cambio secuencial

» Cambios

⚠ ADVERTENCIA

El vehículo puede moverse si se deja desatendido sin confirmar que la caja de cambios se encuentra en la posición de estacionamiento.

Un vehículo moviéndose solo podría provocar un accidente y causar lesiones graves o mortales.

Mantenga siempre el pie en el pedal del freno hasta que confirme que aparece **P** en el indicador de marcha seleccionada.

Para evitar el mal funcionamiento y la activación involuntaria:

- No derrame líquidos sobre los botones de cambio ni alrededor de ellos.
- No coloque ni deje caer ningún objeto sobre los botones de cambio ni alrededor de ellos.
- No deje que los pasajeros o los niños manipulen los botones de cambio.

Cuando pisa el acelerador con la marcha en **N**, suena el aviso acústico y aparece un mensaje en la interfaz de información del conductor.

Cambie la marcha seleccionada a **D** o **R** con el pedal del freno pisado.

» Mensajes de advertencia e información de la interfaz de información del conductor

P. 104

■ Botón **P** (estacionamiento)

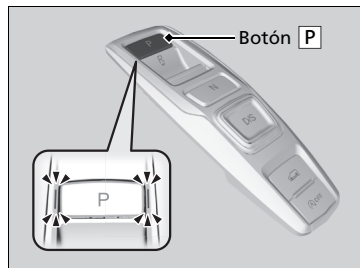

Estacione su vehículo en un lugar seguro con la modalidad de alimentación en CONTACTO; a continuación, aplique el freno y pulse el botón **P** para colocar la caja de cambios en Estacionamiento. Los indicadores a los lados del botón **P** se encienden.

» Cambios

Al cambiar de marcha a temperaturas extremadamente bajas (-30°C), puede haber un ligero retardo hasta que la nueva marcha aparezca en la pantalla. Confirme siempre que tiene puesta la marcha correcta antes de seguir conduciendo.

Operación de cambio

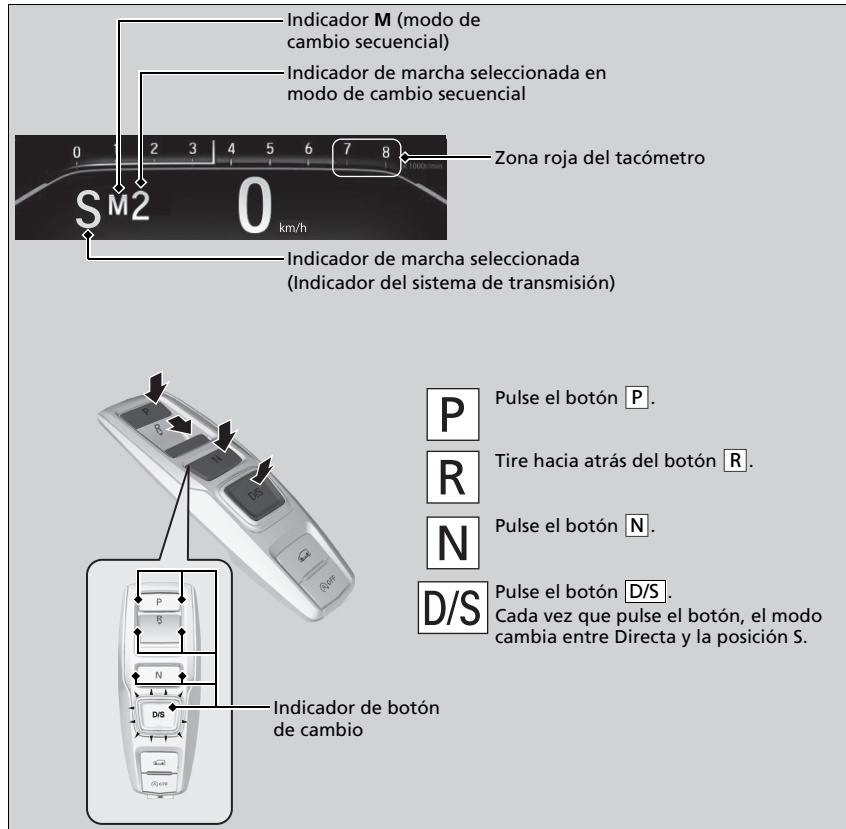

CONTINUA

Operación de cambio

AVISO

Al cambiar de **D** a **R** y viceversa, pise el pedal del freno para detener completamente el vehículo; a continuación, seleccione la marcha seleccionada deseada mientras mantiene la presión de frenado.

Utilice el indicador de marcha seleccionada y el indicador de botón de cambio para comprobar la marcha seleccionada antes de elegir un botón de cambio.

Si el indicador de la marcha seleccionada actualmente o todos los indicadores de marcha seleccionada parpadean al mismo tiempo, hay un problema en la caja de cambios. Evite acelerar bruscamente y lleve el vehículo a un concesionario para que sea inspeccionada la caja de cambios lo antes posible.

La alimentación de combustible puede cortarse si conduce a regímenes del motor que se encuentren dentro o más allá de la zona roja del tacómetro (límite del régimen del motor). Si esto sucede, puede que note una ligera sacudida.

Si aumenta la velocidad del motor con la caja de cambios en **N**, **P** o **R**, puede cortarse el suministro de combustible incluso aunque la velocidad del motor no alcance la zona roja del tacómetro.

El aviso acústico suena una vez al cambiar a **R**.

▶ **Funciones personalizadas** P. 369

En condiciones de congelación o más frías, la respuesta del selector de marchas electrónico puede ser lenta.

Pise siempre el pedal del freno antes de cambiar la marcha seleccionada a **P** y confirme que **P** se muestra en el indicador de marcha seleccionada antes de soltar el freno.

■ Al abrir la puerta del conductor

Si se abre la puerta del conductor en las condiciones siguientes, la marcha seleccionada cambia automáticamente a **P**.

- El vehículo se encuentra inmóvil con el motor funcionando o se mueve a 2 km/h o más lentamente.
- La caja de cambios no está en la posición **P**.
- Se ha desabrochado el cinturón de seguridad del conductor.
 - Si cambia manualmente la marcha seleccionada desde **P** con el pedal del freno pisado, la marcha seleccionada volverá automáticamente a **P** una vez que suelte el pedal del freno.

■ Al pasar la modalidad de alimentación a DESACTIVADO

Si apaga el motor mientras el vehículo está inmóvil y la caja de cambios no está en la posición **P**, la marcha seleccionada cambia automáticamente a **P**.

►► Al abrir la puerta del conductor

Siempre debe seleccionar **P** antes de abrir la puerta del conductor.

Asegúrese de estacionar el vehículo en un lugar seguro.

🚫 **Con el vehículo parado** P. 519

Si desea conducir el vehículo después de que la marcha seleccionada haya cambiado automáticamente a **P** en las condiciones descritas, cierre la puerta, abróchese el cinturón de seguridad, pise el pedal del freno y cambie la marcha seleccionada.

Si sale del vehículo, apague el motor y bloquee las puertas.

■ Si desea mantener la caja de cambios en **N** [modo de lavado]

Con el motor en funcionamiento:

1. Pise y mantenga pisado el pedal del freno.
2. Seleccione **N** y después libere el botón para mostrar el modo de retención (punto muerto) **N** en la interfaz de información del conductor.
3. Vuelva a mantener pulsado **N** durante dos segundos.
 - ▶ Esto coloca el vehículo en modo de lavado, el cual se debe utilizar cuando el vehículo pasa por un túnel de lavado automático de tipo cinta transportadora donde usted o un acompañante no permanecen dentro del vehículo.

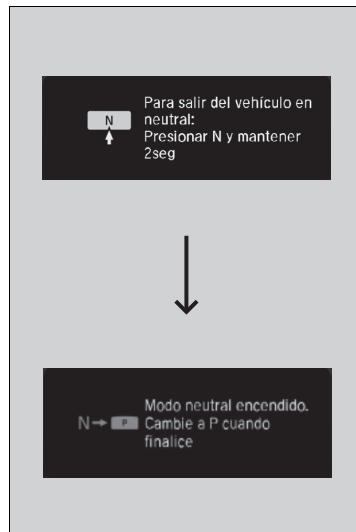

Si se pulsa el botón **ENGINE STOP/START** después de haber activado el modo de lavado, el modo de alimentación cambiará a ACCESORIOS y aparecerá un mensaje en la interfaz de información del conductor.

- ▶ La posición de la caja de cambios permanece durante 15 minutos en **N** con el modo de alimentación en ACCESORIOS. A continuación, la posición cambia automáticamente a **P** y el modo de alimentación pasa a DESACTIVADO.
- ▶ El cambio manual a **P** cancela la modalidad de alimentación ACCESORIOS. El indicador **P** se enciende y la modalidad de alimentación cambia a DESACTIVADO. Siempre debe cambiar a **P** cuando el modo de lavado ya no sea necesario.

CONTINUA

☒ Si desea mantener la caja de cambios en **N** [modo de lavado]

La caja de cambios no debería estar en la posición **N** con el siguiente indicador encendido:

- Indicador del sistema de la caja de cambios
- Indicador de averías.
- Testigo del sistema de carga.

■ **Limitaciones al seleccionar una posición de marcha**

En determinadas circunstancias que podrían dar lugar a accidentes, no es posible seleccionar una determinada marcha.

Cuando la caja de cambios está en:	1. En las siguientes circunstancias:	2. Si intenta cambiar a	3. La marcha seleccionada permanece en o cambia a:	Cómo cambiar la marcha seleccionada
P	El pedal del freno no está pisado. Se pisa el pedal del acelerador.	Otra marcha seleccionada	P	Suelte el pedal del acelerador y pise el pedal del freno.
N	El vehículo se desplaza a baja velocidad sin el pedal del freno pisado. El vehículo se desplaza a baja velocidad con el pedal del acelerador pisado.		N	
N, D o S	El vehículo se está moviendo hacia adelante.	R		Detenga el vehículo en un lugar seguro, pise el pedal del freno y elija la marcha seleccionada adecuada.
R o N	El vehículo se está moviendo hacia atrás.	D, S		
R, N, D o S	El vehículo se está moviendo.	P		

■ Modo de cambio secuencial

Utilice las paletas de cambio para cambiar entre 1ª y 9ª sin retirar las manos del volante. La caja de cambios pasará al modo de cambio secuencial.

■ Cuando la caja de cambios está en **D**:

El vehículo pasa al modo de cambio secuencial momentáneamente y se enciende el indicador de marcha seleccionada en modo de cambio secuencial.

Una vez que esté circulando a una velocidad constante, el modo de cambio secuencial se desactiva automáticamente y se apaga el indicador de marcha seleccionada en modo de cambio secuencial.

Mantenga accionada la paleta de cambio **+** durante dos segundos o pulse el **D/S** para botón volver a la conducción normal.

■ Cuando la caja de cambios está en **S**

El vehículo pasa al modo de cambio secuencial y se encienden el indicador **M** (modo de cambio secuencial) y el indicador de marcha seleccionada en modo de cambio secuencial.

Si la velocidad del vehículo aumenta y la velocidad el motor se aproxima a la zona roja del tacómetro, la caja de cambios realiza un cambio ascendente automáticamente hasta la marcha siguiente.

Puede cancelar esta modalidad manteniendo accionada la paleta de cambio **+** durante dos segundos o pulse el botón **D/S**. Cuando se cancela el modo de cambio secuencial, se apagan el indicador de modo de cambio secuencial y el indicador de marcha seleccionada en modo de cambio secuencial.

Funcionamiento del modo de cambio secuencial



Funcionamiento del modo de cambio secuencial

Cada vez que se acciona una paleta de cambio se efectúa un único cambio de marcha.

Para seguir cambiando de marcha, suelte la paleta antes de volver a accionarla para cambiar a la siguiente marcha.

Si el indicador de modo secuencial parpadea al intentar efectuar un cambio ascendente o descendente, significa que la velocidad del vehículo no es la adecuada para realizar el cambio o que es necesario proteger el sistema de la caja de cambios.

Acelere o desacelere un poco para efectuar el cambio ascendente o descendente, respectivamente, mientras parpadee el indicador.



Parada automática a ralentí*

Para ayudar a maximizar el ahorro de combustible, el motor se apaga automáticamente cuando el vehículo se detiene, dependiendo de las condiciones ambientales y de funcionamiento del vehículo. En este momento se enciende el indicador (verde).

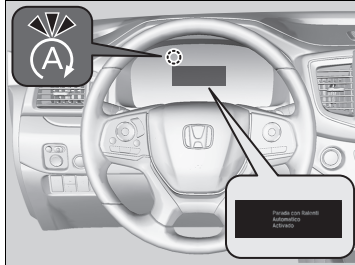

El motor se vuelve a arrancar cuando el vehículo está a punto de iniciar de nuevo la marcha, y el indicador (verde) se apaga.

➤ **El motor arranca de nuevo automáticamente cuando** P. 452

Las condiciones ambientales y del vehículo que causan un impacto en el sistema de parada automática en ralentí son varias.

➤ **La parada automática en ralentí se activa cuando:** P. 450, 451

Un mensaje relativo a la parada automática en ralentí aparece en la interfaz de información del conductor.

➤ **Indicadores** P. 86

➤ **Funciones personalizadas** P. 369

Si se abre la puerta del conductor mientras el indicador (verde) se enciende, suena un aviso acústico para indicarle que la función de parada automática en ralentí está activada.

▶▶ Parada automática a ralentí*

La batería de 12 voltios instalada en este vehículo se ha diseñado específicamente para modelos con parada automática en ralentí. El uso de una batería de 12 voltios distinta a la especificada puede acortar la vida útil de la batería e impedir la activación de la parada automática en ralentí. Si necesita cambiar la batería de 12 voltios, asegúrese de seleccionar el tipo especificado. Póngase en contacto con su concesionario para obtener más detalles.

La duración de la parada automática en ralentí:

- **Aumenta** en el modo ECON, en comparación con el modo ECON desactivado, con el aire acondicionado en marcha.

➤ **Modalidad ECON** P. 454

■ Sistema de parada automática en ralentí ACTIV./DESACT.



Para desactivar el sistema de parada automática en ralentí, pulse este botón. El sistema de parada automática en ralentí se detiene.

- ▶ El sistema de parada automática en ralentí se detendrá y el indicador (ámbra) se encenderá.

El sistema de parada automática en ralentí se activará cada vez que arranque el motor, aunque lo hubiera desactivado la última vez que utilizó el vehículo.

■ La parada automática en ralentí se activa cuando:

El vehículo se detiene con la posición de marcha en **[D]** y el pedal de freno pisado. Al poner la caja de cambios en **[P]**, la parada automática en ralentí sigue funcionando aunque se suelte el pedal de freno.

- ▶ Si pisa el pedal del freno, es posible que el motor vuelva a arrancar automáticamente.

■ La parada automática a ralentí no se activa cuando:

- Se pulsa el botón **OFF** de parada automática en ralentí.
- El cinturón de seguridad del conductor no está abrochado.
- La temperatura del refrigerante del motor es baja o alta.
- La temperatura del aceite de la transmisión es demasiado baja o demasiado alta.
- El vehículo se detiene de nuevo antes de que la velocidad alcance 5 km/h después de arrancar el motor.
- Parado en una pendiente.
- La marcha se encuentra en una posición distinta de **[D]**.

» Sistema de parada automática en ralentí ACTIV./DESACT.

Si desactiva el sistema de parada automática en ralentí mientras está activado, se reiniciará el motor.

» La parada automática en ralentí se activa cuando:

No abra el cofre durante la parada en ralentí. Si se abre el cofre, el motor no arrancará automáticamente.

En este caso, vuelva a arrancar el motor con el botón **ENGINE START/STOP**.

- ▶ **Arranque del motor** P. 433

Al pulsar el botón **ENGINE START/STOP** el motor deja de reiniciarse automáticamente. Siga el procedimiento estándar para arrancar el motor.

- ▶ **Arranque del motor** P. 433

- El motor se arranca con el cofre abierto.
 - ▶ Apague el motor. Cierre el cofre antes de volver a arrancar el motor para activar la parada automática en ralentí.
- La carga de la batería es baja.
- La temperatura interna de la batería es de -10°C o inferior.
- El sistema de aire acondicionado está en uso y la temperatura exterior es inferior a -20°C o superior a 40°C .
- El sistema de aire acondicionado está en uso y la temperatura está en **Hi** o **Lo**.
-  está encendido (indicador encendido).
- El ventilador trasero está a la máxima velocidad.
 - ▶ Es posible que la parada automática en ralentí no se active bajo otras condiciones con el sistema de aire acondicionado en uso.
- Cuando el modo inteligente de tracción está en Nieve, Lodo* o Arena*.

■ **Es posible que la parada automática a ralentí no se active cuando:**

- El vehículo se detiene frenando repentinamente.
- Se utiliza el volante.
- La velocidad del ventilador es alta.
- La altitud es alta.
- El vehículo acelera y desacelera repetidamente a baja velocidad.
- El sistema de aire acondicionado está en uso, y hay una diferencia significativa entre la temperatura programada y la temperatura interior real.
- El sistema de control de aire acondicionado está en uso y la humedad en el interior es alta.
- El ventilador trasero está a la máxima velocidad.
 - ▶ Es posible que la parada automática en ralentí no se active bajo otras condiciones con el sistema de aire acondicionado en uso.

* No disponible en todos los modelos

■ El motor arranca de nuevo automáticamente cuando

Se suelta el pedal de freno.

■ El motor arranca de nuevo aunque el pedal del freno esté pisado cuando:

- Se pulsa el botón **OFF** de parada automática en ralentí.
- El volante de dirección es activado.
- La caja de cambios está en **R** o **S**, o cuando se pasa de **N** a **D**.
 - Si cambia a **P** después de que se active la parada automática en ralentí, dicha función sigue en marcha. En tal caso, el motor se volverá a poner en marcha cuando pise el pedal de freno.
- Se reduce la presión del pedal de freno y el vehículo inicia la marcha mientras está detenido en una pendiente.
- El pedal de freno se acciona repetidamente y se suelta ligeramente durante una parada.
- La carga de la batería se agota.
- Se pisa el pedal del acelerador.
- El cinturón de seguridad del conductor se ha liberado.
-  está encendido (indicador encendido).
- El sistema de aire acondicionado está en uso y se alcanza una diferencia significativa entre la temperatura programada y la temperatura interior real.
- Se está utilizando el sistema de aire acondicionado para deshumidificar el interior.
- El ventilador trasero está a la máxima velocidad.
 - Es posible que la parada automática en ralentí no se active bajo otras condiciones con el sistema de aire acondicionado en uso.
- Cuando el modo inteligente de tracción está en Nieve, Lodo* o Arena*.

►► El motor arranca de nuevo automáticamente cuando

Si utiliza un dispositivo electrónico durante la parada automática en ralentí, es posible que el dispositivo se apague temporalmente cuando se reinicie el motor.

■ Función de arranque asistido con freno

Mantiene el freno brevemente aplicado tras soltar el pedal de freno para volver a arrancar el motor. Le ayuda a evitar que el vehículo se mueva de forma imprevista en una pendiente.

Modalidad ECON

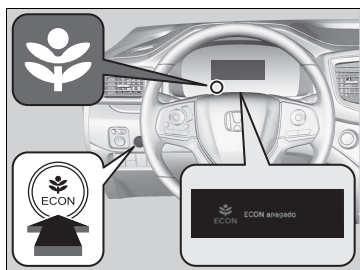

El botón **ECON** activa y desactiva el modo ECON. El modo ECON contribuye a mejorar el consumo de combustible mediante el ajuste del rendimiento del motor, el sistema de aire acondicionado y el control de crucero.

► Modalidad ECON

En el modo ECON, el sistema de aire acondicionado presenta mayores fluctuaciones de temperatura.

Modo inteligente de tracción*

El modo inteligente de tracción optimiza el rendimiento del vehículo para ayudarle a conducir en diversas superficies. El sistema dispone de modos para seleccionar: Normal, Nieve, Lodo* y Arena*.

Pulse el botón de modo para seleccionar el modo adecuado. El modo seleccionado aparece en la interfaz de información del conductor. Cuando el vehículo se apaga y se vuelve a arrancar, el modo inteligente de tracción vuelve a Normal.

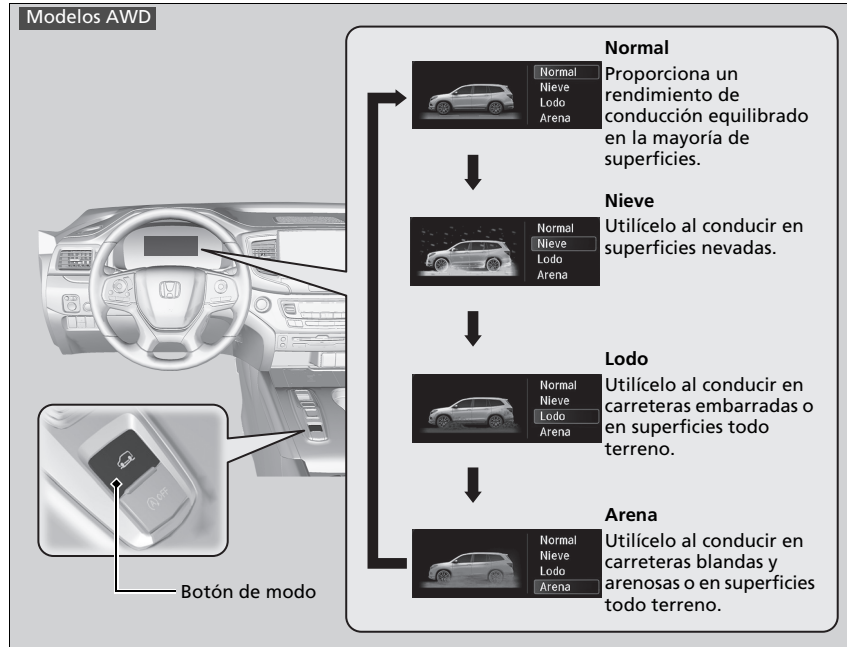

Modo inteligente de tracción*

Consulte la sección sobre conducción todo terreno para obtener consejos de conducción y precauciones de seguridad.

► **Pautas todo terreno** P. 431

* No disponible en todos los modelos

Modelos 2WD

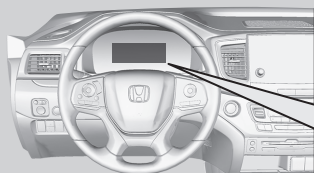

Botón de nieve



Normal

Proporciona un rendimiento de conducción equilibrado en la mayoría de superficies.



Snow

Utilícelo al conducir en superficies nevadas.

Control de cruceo *

Permite mantener una velocidad constante sin que haga falta tener el pedal del acelerador pisado. Utilice el control de cruceo en autopistas por donde pueda viajar a velocidad constante sin necesidad apenas de acelerar o desacelerar.

Cuándo utilizarlo

- Velocidad del vehículo para el control de cruceo:

Velocidad deseada a partir de aproximadamente 40 km/h

- Posiciones del cambio para el control de cruceo:

En **D**

Mantenga siempre la distancia adecuada entre su vehículo y el que le precede



Cómo utilizarlo

- Pulse el botón **CRUISE** del volante.

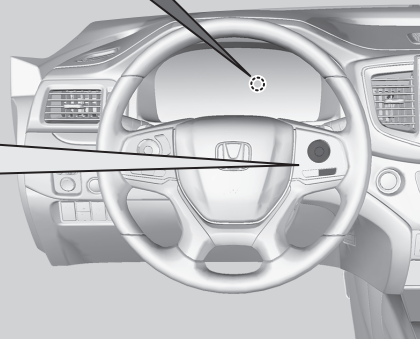

CRUISE MAIN está encendido en el panel de instrumentos. El control de cruceo está listo para su uso.

Control de cruceo *

⚠ ADVERTENCIA

Si el control de cruceo se usa incorrectamente, se puede provocar un accidente.

Utilice el control de cruceo sólo cuando viaje por autopistas con buen tiempo.

Puede que no sea posible mantener una velocidad constante al conducir cuesta arriba o cuesta abajo.

Si no se va a utilizar el control de cruceo: Desactive el control de cruceo pulsando el botón **CRUISE**.

Modelos con parada automática en ralenti

Al ajustar el modo de alimentación en ACCESORIOS o VEHÍCULO APAGADO (BLOQUEO) se apaga el control de cruceo automáticamente.

En el modo ECON, puede que se tarde algo más de tiempo en acelerar para mantener la velocidad establecida.

Modelos con modo inteligente de tracción

El control de cruceo no está disponible si el modo inteligente de tracción se encuentra en los modos Nieve, Lodo* o Arena*.

■ Para programar la velocidad del vehículo

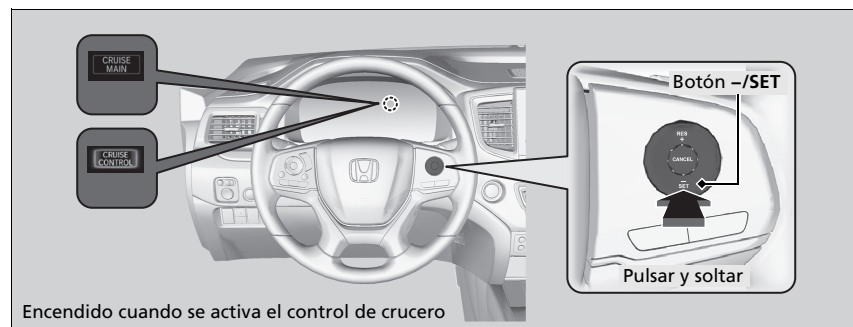

Levante el pie del pedal y pulse el botón **-/SET** cuando alcance la velocidad deseada.

En el momento en que suelte el botón **-/SET**, la velocidad quedará fijada y se activará el control de crucero. Aparece **CRUISE CONTROL** en la interfaz de información del conductor.

Para ajustar la velocidad del vehículo

Aumente o reduzca la velocidad del vehículo utilizando los botones **RES/+** o **SET/-** del volante.

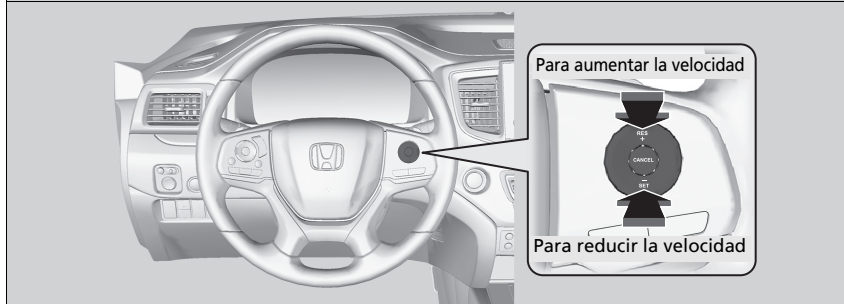

- Cada vez que pulsa el botón, la velocidad del vehículo aumenta o disminuye aproximadamente en 1,6 km/h.
- Si mantiene el botón pulsado, la velocidad del vehículo aumenta o disminuye hasta que lo suelta. Esta velocidad queda programada.

Para cancelar

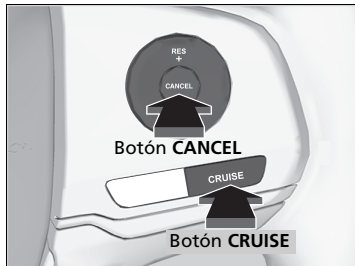

Para cancelar el control de crucero, realice cualquiera de las siguientes acciones:

- Pulse el botón **CRUISE**.
- Pulse el botón **CANCEL**.
- Pise el pedal del freno.

El indicador **CRUISE CONTROL** se apaga.

Para ajustar la velocidad del vehículo

Puede programar la velocidad del vehículo utilizando el botón **-/SET** del volante, tras ajustar la velocidad con los pedales del acelerador y del freno.

Para cancelar

Reactivación de la velocidad programada anterior:
Después de haber cancelado el control de crucero, puede reactivar la velocidad programada previamente pulsando el botón **RES/+** mientras conduce a una velocidad de 40 km/h o superior.

No se puede programar ni reactivar la velocidad en las situaciones siguientes:

- Cuando la velocidad del vehículo es inferior a 40 km/h
- Cuando el botón **CRUISE** está desactivado

A velocidades del vehículo de 35 km/h o inferiores, el control de crucero se cancela automáticamente.

Sistema auxiliar de estabilidad del vehículo (VSA)

El VSA ayuda a estabilizar el vehículo en las curvas si el vehículo gira más o menos de lo previsto. También contribuye a mantener la tracción sobre superficies deslizantes. Lo hace regulando la potencia del motor y aplicando los frenos de forma selectiva.

■ Funcionamiento del VSA



Cuando se activa el VSA, puede que note que el motor no responde al acelerador. Es posible que también note algo de ruido procedente del sistema de freno hidráulico. También verá parpadear el indicador.

⌘ Sistema auxiliar de estabilidad del vehículo (VSA)

Es posible que el VSA no funcione correctamente si se utilizan neumáticos de tipos y tamaños distintos. Asegúrese de utilizar neumáticos del mismo tipo y tamaño, y de que la presión de aire de los mismos sea la especificada.

Si el indicador de sistema VSA se enciende y permanece encendido durante la conducción, es posible que haya algún problema en el sistema. Aunque puede que no llegue a interferir en la conducción normal, el vehículo deberá ser inspeccionado en un concesionario de inmediato.

El VSA no puede mejorar la estabilidad en todas las situaciones de conducción y no controla la totalidad del sistema de frenado. Todavía es necesario conducir y tomar las curvas a una velocidad adecuada a las condiciones y dejar siempre un margen de seguridad suficiente.

La función principal del sistema VSA se conoce generalmente como control de estabilidad electrónico (ESC). El sistema incluye también una función de control de tracción.

Activación y desactivación del VSA

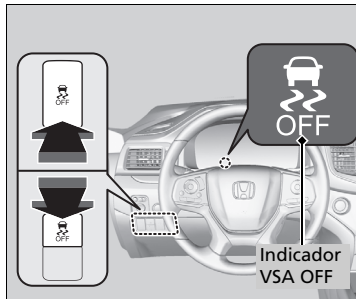



Este botón se encuentra en el panel de controles del lado del conductor.

Para desactivar parcialmente la función/ características de VSA, mantenga pulsado hasta que escuche un aviso acústico.

El control de tracción dejará de funcionar completamente, lo que permite que las ruedas giren con mayor libertad a baja velocidad. El indicador VSA OFF también se enciende y un mensaje en la interfaz de información del conductor le indica que el modo ha cambiado.

Modelos AWD

El modo de control de tracción no se puede cambiar en los modos Lodo o Arena. Si está conduciendo sobre lodo o arena, también puede utilizar las opciones correspondientes del modo inteligente de tracción para liberar un vehículo atascado. En otras superficies de carretera, cambie a los modos Normal o Nieve y después mantenga pulsado el botón  (VSA OFF).

Para restaurar la función/características de VSA, pulse el botón  (VSA OFF) hasta que escuche un aviso acústico.

El VSA se activa cada vez que arranca el motor, aunque lo hubiera desactivado la última vez que utilizó el vehículo.

► Sistema auxiliar de estabilidad del vehículo (VSA)

En ciertas situaciones poco frecuentes en las que el vehículo se atasca en barro poco profundo o nieve blanda, puede que resulte más fácil sacarlo si desactiva temporalmente el VSA.

Cuando se pulsa el botón , la función de control de la tracción resulta menos eficaz. Esto permite que las ruedas giren con mayor libertad a baja velocidad. Solo debe intentar liberar el vehículo con el VSA desactivado si no es capaz de sacarlo con el VSA activado.

Inmediatamente después de liberar el vehículo, asegúrese de activar el VSA de nuevo. Le recomendamos que no circule con el sistema VSA desactivado.

Puede que se escuche un ruido de motor procedente del compartimento motor mientras se realizan las comprobaciones del sistema inmediatamente después de arrancar el motor o mientras conduce. Esto es normal.

Asistencia de maniobrabilidad ágil

Si es necesario, frena ligeramente cada una de las ruedas delanteras y traseras al girar el volante, y ayuda a mantener la estabilidad y el rendimiento en las curvas.

Asistencia de maniobrabilidad ágil

La asistencia de maniobrabilidad ágil no puede mejorar la estabilidad en todas las situaciones de conducción. Todavía es necesario conducir y tomar las curvas a una velocidad adecuada a las condiciones y dejar siempre un margen de seguridad suficiente.

Cuando el indicador del sistema VSA se enciende y permanece encendido durante la conducción, la asistencia de maniobrabilidad ágil no se activa.

Puede oír un sonido proveniente del compartimento motor mientras la asistencia de maniobrabilidad ágil está activada. Esto es normal.

Sistema de información de punto ciego*

Está diseñado para detectar vehículos en zonas de alerta específicas adyacentes al vehículo, sobre todo en áreas de peor visualización conocidas como “puntos ciegos”.

Cuando el sistema detecta vehículos que se aproximan desde atrás en carriles adyacentes, el indicador correspondiente se enciende durante unos segundos y proporciona asistencia para cambiar de carril.

⚠ Sistema de información de punto ciego*

⚠ ADVERTENCIA

Si no se confirma visualmente que es seguro cambiar de carril antes de hacerlo, puede producirse un accidente y lesiones graves o mortales.

No confíe únicamente en el sistema de información de punto ciego al cambiar de carril.

Mire siempre a través de los espejos hacia los lados y detrás del vehículo antes de cambiar de carril para comprobar si hay otros vehículos.

Recordatorio de seguridad importante

Como todos los sistemas de asistencia, el sistema de información de punto ciego tiene limitaciones. Si confía en exceso en el sistema de información de punto ciego podría ocasionarse una colisión.

* No disponible en todos los modelos

■ Funcionamiento del sistema

- La caja de cambios está en **D**.
- La velocidad del vehículo se encuentra entre 32 km/h y 160 km/h.

Cobertura de la zona de alerta

- A: Aprox. 0,5 m
- B: Aprox. 3 m
- C: Aprox. 3 m

Sensores de radar:
bajo las esquinas
del parachoques
trasero

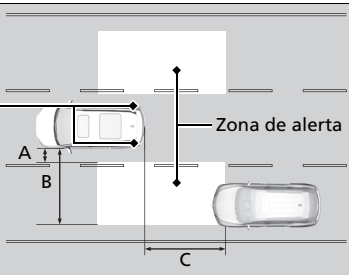

►► Sistema de información de punto ciego*

El sistema está diseñado solo para su comodidad. Aunque haya un objeto dentro de la zona de alerta, se pueden dar las siguientes situaciones.

- El indicador de alerta del sistema de información de punto ciego puede no encenderse debido a una obstrucción (salpicaduras, etc.), incluso aunque no aparezca **Punto ciego no disponible** en la pantalla de información del conductor.
- El indicador de alerta del sistema de información de punto ciego podría encenderse aun cuando aparezca este mensaje.

El indicador de alerta del sistema de información de punto ciego podría no encenderse en las siguientes condiciones:

- Un vehículo no permanece en la zona de alerta durante más de dos segundos.
- Un vehículo está estacionado en un carril lateral.
- La diferencia de velocidad entre su vehículo y el vehículo al que está adelantando es superior a 10 km/h.
- Un objeto no detectado por los sensores del radar se acerca o adelanta a su vehículo.
- El vehículo que se desplaza por el carril adyacente es una motocicleta u otro vehículo pequeño.

■ Cuando el sistema detecta un vehículo

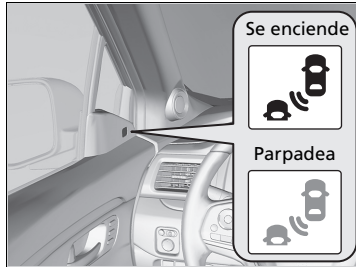

Indicador de alerta del sistema de información de punto ciego:

Situado cerca del pilar en ambos lados.

Se enciende cuando:

- Un vehículo entra en la zona de alerta desde atrás para adelantarlo, con una diferencia de velocidad respecto a su vehículo no superior a 50 km/h.
- Usted adelanta a un vehículo con una diferencia de velocidad no superior a 20 km/h.

Parpadea y suena un aviso acústico cuando:

Mueve la palanca del intermitente en la dirección del vehículo detectado. El aviso acústico suena tres veces.

☒ Sistema de información de punto ciego*

El sistema no funciona correctamente en **[R]**.

Puede detener la alerta sonora, o todas las alertas del sistema de información de punto ciego con la pantalla del sistema de audio/información.

☒ Funciones personalizadas P. 369

Desactive el sistema al circular con un remolque.

Es posible que el sistema no funcione correctamente por los siguientes motivos:

- El peso añadido hace que el vehículo se incline, lo que cambia la cobertura del radar.
- Los sensores de radar pueden detectar el propio remolque y hacer que los indicadores de alerta del sistema de información de punto ciego se enciendan.

El sistema de información de punto ciego podría verse afectado cuando:

- Se detectan objetos (guardarrailes, postes, árboles, etc.).
- Hay en la zona de alerta un objeto que no refleja bien las ondas de radio como, por ejemplo, una motocicleta.
- Se conduce por una carretera con curvas.
- Un vehículo se está moviendo desde un carril lejano a uno adyacente.
- El sistema recibe interferencias eléctricas externas.
- El parachoques trasero o los sensores se han reparado incorrectamente o el parachoques trasero está deformado.
- La orientación de los sensores ha cambiado.
- Se conduce con una climatología adversa (lluvia intensa, nieve y niebla).

* No disponible en todos los modelos

» Sistema de información de punto ciego*

Para un funcionamiento correcto del sistema de información de punto ciego:

- Mantenga siempre limpia el área de las esquinas del parachoques trasero.
- No cubra el área de las esquinas del parachoques trasero con etiquetas.
- Lleve su vehículo a un concesionario si necesita reparar el área de las esquinas del parachoques trasero o los sensores de radar, o si el área de las esquinas del parachoques trasero ha recibido un fuerte impacto.

LaneWatch*

LaneWatch es un sistema de ayuda que permite comprobar la zona trasera del lado del acompañante, la cual se muestra en la pantalla del sistema de audio/información al activar el intermitente hacia el lado del acompañante. Una cámara en el retrovisor de la puerta del lado del acompañante supervisa estas áreas y le permite comprobar la presencia de otros vehículos, además de la inspección visual y el uso del retrovisor del lado del acompañante. También puede mantener el sistema activado por comodidad durante la conducción.



▶ LaneWatch*

⚠ ADVERTENCIA

Si no se confirma visualmente que es seguro cambiar de carril antes de hacerlo, pueden producirse lesiones graves o mortales en una colisión.

No debe confiar únicamente en LaneWatch al conducir.

Mire siempre a través de los espejos hacia los lados y detrás del vehículo antes de cambiar de carril para comprobar si hay otros vehículos.

Recordatorio de seguridad importante

Como todos los sistemas de ayuda, LaneWatch tiene limitaciones. Confiar demasiado en LaneWatch puede tener como resultado una colisión.

La función LaneWatch puede verse afectada por la meteorología, la iluminación (incluidos faros y ángulo bajo del sol), la oscuridad ambiental, el estado de la cámara y la carga.

LaneWatch puede no ofrecer la visualización prevista del tráfico lateral y trasero en las condiciones siguientes:

- La suspensión del vehículo se ha modificado, cambiando la altura del vehículo.
- Los neumáticos están más o menos inflados de lo normal.
- Los neumáticos o ruedas tienen un tamaño o construcción variados.

* No disponible en todos los modelos

■ Personalización de los ajustes de LaneWatch

Puede personalizar los siguientes elementos utilizando la pantalla de audio/información.

- **Mostrar con la luz intermitente:** Permite seleccionar si se enciende el monitor de LaneWatch al activar la palanca del intermitente.
- **Mostrar línea de referencia:** Escoge si las líneas de referencia aparecen en el monitor LaneWatch.
- **Pantalla:** Ajusta la configuración de pantalla.
 - **Funciones personalizadas** P. 369

■ Líneas de referencia

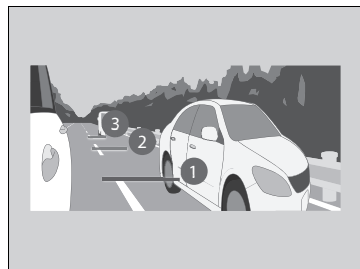

Las tres líneas que aparecen en la pantalla dan una idea de la distancia a la que se encuentran los vehículos u objetos de la pantalla de su propio vehículo. Un objeto cerca de la línea 1 (en rojo) está próximo a su vehículo, mientras que un objeto cerca de la línea 3 está más alejado.

☒ LaneWatch*

La vista que ofrece la cámara LaneWatch tiene limitaciones. Su lente única hace que los objetos de la pantalla tengan un aspecto ligeramente distinto de lo que son.

La pantalla LaneWatch no se activa cuando la posición de marcha es **R**.

Para un funcionamiento adecuado de LaneWatch:

- La cámara está situada en el espejo de la puerta del lado del acompañante. Mantenga siempre limpia esta área. Si la cámara está cubierta de suciedad, humedad, etc., límpiela con un paño suave y húmedo.
- No cubra las lentes de la cámara con etiquetas.
- No toque la lente de la cámara.

☒ Líneas de referencia

El área alrededor de la línea de referencia 1 (roja) está muy cerca de su vehículo. Como siempre, asegúrese de confirmar visualmente la seguridad de un cambio de carril antes de efectuar dicho cambio.

La distancia entre su vehículo y las líneas 1, 2 y 3 en la pantalla varía dependiendo de las condiciones de la carretera y la carga del vehículo. Por ejemplo, puede parecer que las líneas de referencia de la pantalla están más cerca que las distancias reales cuando la parte posterior del vehículo tiene una mayor carga.

Consulte con el concesionario si:

- El retrovisor de la puerta del lado del acompañante, o el área alrededor del mismo, recibe un impacto severo que genera un cambio del ángulo de la cámara.
- La pantalla de LaneWatch no se llega a encender.

Intelligent VTM4 (i-VTM4)*

Intelligent VTM4 (i-VTM4) es un sistema permanente de tracción integral que controla y transfiere automáticamente diferentes cantidades de par motor a todas las ruedas de forma independiente, de acuerdo con las condiciones de la conducción.

No obstante, al acelerar, mover la dirección y frenar, debe tener el mismo cuidado que tendría en un vehículo con tracción a dos ruedas.

Evite conducir de forma continua sobre superficies deslizantes, donde es probable que una rueda patine, y no conduzca si el indicador de **AWD** comienza a parpadear. Conducir de forma continua en tales condiciones puede dañar la unidad de distribución de par motor del sistema.

Si el indicador **AWD** parpadea durante la conducción, eso indica que temperatura del diferencial es demasiado alta. Si ocurre esto, salga a un lado de la carretera cuando sea seguro hacerlo, pase la palanca de cambios a la posición de estacionamiento y deje el motor al ralentí hasta que se apague el indicador. Si el indicador no se apaga, haga que revisen el vehículo en un concesionario.

Intelligent VTM4 (i-VTM4)*

AVISO

No haga patinar de forma continua las ruedas delanteras del vehículo. Hacer patinar continuamente las ruedas delanteras puede dañar la caja de cambios o el diferencial trasero.

Es posible que el sistema i-VTM4 no funcione correctamente si se mezclan neumáticos de tipos y tamaños distintos.

Asegúrese de utilizar neumáticos del mismo tipo y tamaño, y de que la presión de aire de los mismos sea la especificada.

➤ **Sustitución de neumáticos y ruedas** P. 576

* No disponible en todos los modelos

Sistema de control de presión de los neumáticos (TPMS) con Asistencia de llenado de neumáticos*

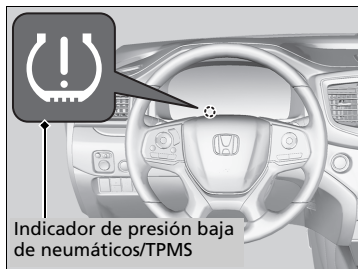

Controle la presión de los neumáticos mientras conduce. Si la presión de los neumáticos del vehículo se reduce significativamente, el indicador de presión baja de neumáticos/TPMS se enciende y aparece un mensaje en la interfaz de información del conductor.

► Sistema de control de presión de los neumáticos (TPMS) con Asistencia de llenado de neumáticos*

Condiciones como una temperatura ambiente baja o un cambio de altitud afectan directamente a la presión de los neumáticos y pueden hacer que el indicador de presión baja de neumáticos/TPMS se encienda.

► **Si se enciende o parpadea el indicador de presión baja de neumáticos/sistema de control de presión de los neumáticos (TPMS)** P. 619

Los neumáticos se inflan y la presión se revisa con:

- Clima cálido, se pueden desinflar en climas más fríos.
- Clima frío, pueden estar demasiado inflados en climas más cálidos.

El indicador de presión baja de neumáticos/TPMS no se encenderá si los neumáticos están demasiado inflados.

Modelos de Corea y Latinoamérica

El TPMS informa de cambios de presión en el neumático individual que se está ajustando mediante indicaciones acústicas y visuales.





Modelos de Corea y Latinoamérica

Si se produce un cambio significativo en la presión de los neumáticos, el sistema emite un aviso acústico y las luces de emergencia parpadean continuamente durante cinco segundos al alcanzar la presión especificada. Deje de inflar el neumático.

Monitor de presión de los neumáticos



Para seleccionar el monitor de presión de los neumáticos, siga estos pasos con los botones del volante.

1. Pase la modalidad de alimentación a CONTACTO.
2. Pulse el botón  (inicio).
3. Pulse el botón / hasta que aparezca **Mantenimiento**.
4. Pulse el botón **ENTER** y seleccione **Presión de neumáticos** pulsando el botón /.
5. Pulse el botón **ENTER** y aparece la presión de los neumáticos en la interfaz de información al conductor.

La presión de los neumáticos se muestra en psi (modelos de México) o kPa (excepto modelos de México).

Monitor de presión de los neumáticos

La presión que aparece en la interfaz de información al conductor puede ser ligeramente diferente de la presión real medida por un medidor. Si hay una diferencia significativa entre los dos valores, o si el indicador de presión baja de neumáticos/TPMS y el mensaje de la interfaz de información al conductor no desaparecen después de inflar el neumático a la presión especificada, haga que revisen el sistema en un concesionario.

Excepto modelos de África y Oriente Medio

Puede aparecer **Revisar sistema TPMS** si conduce con el neumático compacto de repuesto* o si el TPMS presenta algún problema.

Modelos de África y Oriente Medio

Puede aparecer el aviso **Verificar sistema** si hay algún problema en el TPMS.

*1: Modelos de México

*2: Excepto modelos de México

* No disponible en todos los modelos



Revisar presión de neumáticos*1 o **Check Tyre Pressure***2 aparece cuando un neumático tiene una presión significativamente baja. El neumático concreto aparece en la pantalla.

*1: Excepto modelos de África y Oriente Medio

*2: Modelos de África y Oriente Medio

Honda Sensing es un sistema de asistencia a la conducción que usa dos tipos de sensores inequívocamente diferentes: un sensor de radares ubicado detrás del emblema y una cámara detectora delantera montada en el interior del parabrisas, detrás del retrovisor.

Honda Sensing tiene las siguientes funciones.

■ Las funciones que no requieren operaciones de interruptor para activarse

- Sistema de frenado de mitigación de colisión (CMBS) ➤ P. 476
- Sistema de mitigación de salida del carril ➤ P. 507

■ Las funciones que requieren operaciones de interruptor para activarse

- Control de cruceo adaptativo (ACC) ➤ P. 486
- Sistema de asistente de cambio involuntario de carril (LKAS) ➤ P. 498

■ Interruptores de operación para el ACC/LKAS

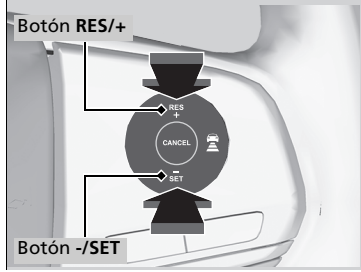
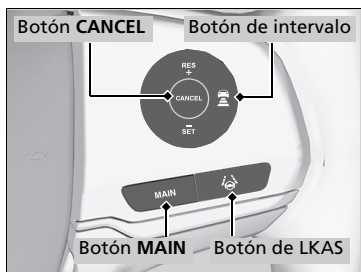

■ Botón MAIN
 Púlselo para activar el modo en espera para ACC y LKAS. También puede pulsar para cancelar estos sistemas.

■ Botón de LKAS
 Púlselo para activar o cancelar el LKAS.

■ Botón RES/+/-/SET
 Pulse **RES/+** para reiniciar el ACC o aumentar la velocidad del vehículo.
 Pulse **-/SET** para reiniciar el ACC o disminuir la velocidad del vehículo.

■ Botón de intervalo
 Pulse el botón  (intervalo) para cambiar la distancia de seguimiento del ACC.

■ Botón CANCEL
 Pulse para cancelar el ACC.

■ Contenido de la pantalla multi-información

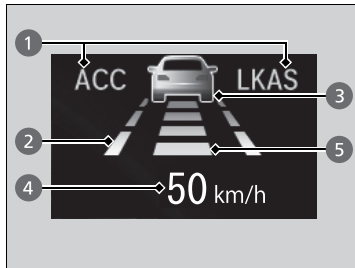

Puede ver el estado actual del ACC y LKAS.

- 1 Indica que el ACC y el LKAS están listos para activarse.
- 2 Indica que el LKAS está activado y si se detectan o no las líneas de carril.
- 3 Indica si se detecta o no un vehículo precedente.
- 4 Muestra la velocidad del vehículo establecida.
- 5 Muestra la distancia del vehículo programada.

Sistema de frenado de mitigación de colisión (CMBS)

Puede asistirle cuando existe la posibilidad de que su vehículo colisione con un vehículo o peatón detectados delante. El CMBS está diseñado para alertarle cuando se determina una colisión potencial, así como para reducir la velocidad del vehículo a fin de ayudar a minimizar la gravedad del impacto si la colisión parece inevitable.

■ Funcionamiento del sistema

Cuándo utilizarlo

La cámara se encuentra ubicada detrás del espejo retrovisor.

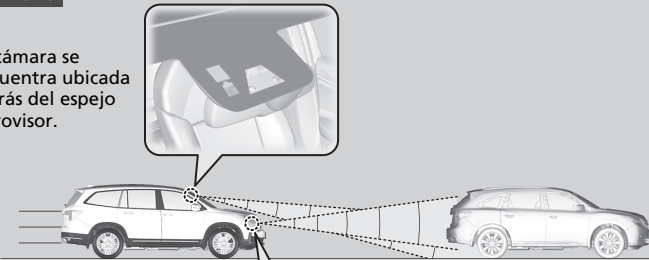

El sensor de radar está detrás del emblema.

El sistema empieza a supervisar la carretera por delante cuando la velocidad del vehículo es de aproximadamente 5 km/h y le precede otro vehículo. El CMBS se activa cuando:

- La diferencia de velocidad entre su vehículo y el vehículo o peatón detectados por delante es de aproximadamente 5 km/h o más y existe posibilidad de colisión.
- La velocidad de su vehículo es de aproximadamente 100 km/h o menos y existe posibilidad de colisión con un vehículo detectado en sentido contrario o un peatón por delante.

► Sistema de frenado de mitigación de colisión (CMBS)

Recordatorio de seguridad importante

El CMBS está diseñado para reducir la gravedad de una colisión inevitable. No evita la colisión ni frena el vehículo automáticamente. Es su responsabilidad actuar sobre el pedal del freno y el volante adecuadamente de acuerdo con las condiciones de conducción.

Es posible que el CMBS no se active o no detecte un vehículo delante del suyo en ciertas condiciones:

► **Condiciones y limitaciones del CMBS** P. 480

Para obtener instrucciones sobre cómo manipular correctamente el sensor de radares, consulte la siguiente página.

► **Sensor de radar** P. 513

Puede leer la información de manejo de la cámara equipada con este sistema.

► **Cámara detectora delantera** P. 511

► Funcionamiento del sistema

Vibraciones rápidas en el volante le alertan cuando la velocidad del vehículo está entre 30 y 100 km/h y se detecta un vehículo aproximándose desde el frente.

Cuando se activa, el CMBS puede aplicar automáticamente el freno. Se cancela cuando el vehículo se detiene o se determina que no existe riesgo de colisión potencial.

■ Cuando el sistema se activa

El sistema emite alertas visuales, audibles y táctiles de una posible colisión y se detiene si se evita la colisión.

- ▶ Realice la acción adecuada para evitar la colisión (pisar el freno, cambiar de carril, etc.)

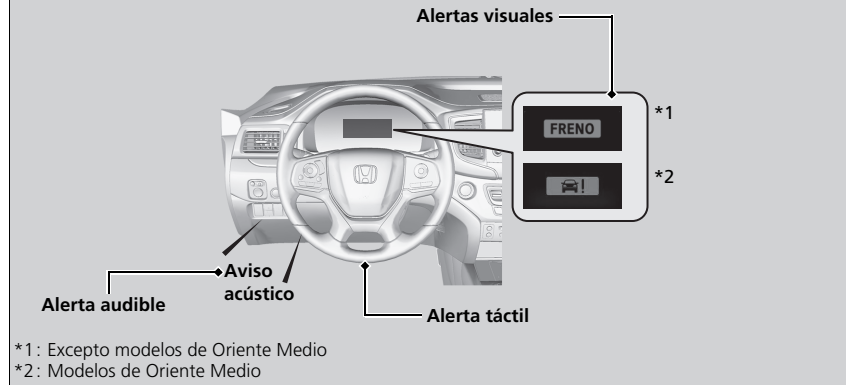

En la fase de alerta de colisión más temprana del sistema, puede cambiar la distancia (**Long/Normal/Corto**) entre vehículos a la que se activan las alertas a través de las opciones de configuración de la pantalla de audio/información.

▶ **Funciones personalizadas** P. 369

■ Alerta por vibración en el volante

Cuando se determina una posible colisión con un vehículo detectado en sentido contrario, el sistema le avisa con una rápida vibración del volante, además de con alertas visuales y audibles.

- ▶ Realice la acción adecuada para evitar la colisión (pise el freno, mueva el volante, etc.).

CONTINUA

▶ Cuando el sistema se activa

La cámara del CMBS también está diseñada para detectar peatones.

Sin embargo, la función de detección de peatones puede no activarse o no detectar a un peatón en la parte delantera del vehículo bajo ciertas condiciones.

Consulte las limitaciones de detección de peatones en la lista.

▶ **Condiciones y limitaciones del CMBS** P. 480

▶ Alerta por vibración en el volante

La función de alerta por vibración se desactiva cuando el indicador del sistema de la servodirección eléctrica (EPS) se enciende.

▶ **Indicadores** P. 480

■ Fases de alerta de colisión

El sistema tiene tres fases de alerta para una posible colisión. Sin embargo, de acuerdo con las circunstancias, el CMBS puede no pasar por todas las fases antes de iniciar la última fase.

Distancia entre vehículos		CMBS			
		Los sensores detectan un vehículo	ADVERTENCIAS audibles y visuales	Volante	Frenado
Fase uno	<p>Normal Long Corto Su vehículo Vehículo de delante</p>	Hay riesgo de colisión con el vehículo delante del suyo.	Con el ajuste Long , las alertas sonoras y visuales se activan a una distancia mayor del vehículo de delante que con el ajuste Normal , y con el ajuste Corto , a una distancia menor que con el ajuste Normal .	En caso de que se detecte un vehículo aproximándose, se genera una rápida vibración.	—
Fase dos	<p>Su vehículo Vehículo de delante</p>	El riesgo de colisión ha aumentado; el tiempo para responder es menor.	Alertas visuales y audibles.	—	Se aplican suavemente
Fase tres	<p>Su vehículo Vehículo de delante</p>			El CMBS determina que la colisión es inevitable.	—

■ Activación y desactivación del CMBS

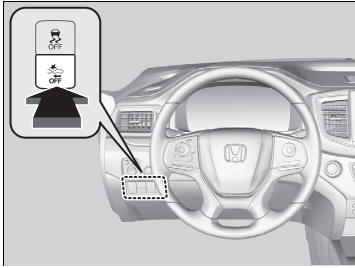

Mantenga pulsado este botón hasta que suene el aviso acústico para encender y apagar el sistema.

Cuando el CMBS está desactivado:

- El indicador de CMBS del tablero de instrumentos se enciende.
- Un mensaje en la interfaz de información del conductor le recuerda que el sistema está apagado.

El CMBS se activa cada vez que arranca el motor, aunque lo hubiera desactivado la última vez que utilizó el vehículo.

☒ Sistema de frenado de mitigación de colisión (CMBS)

El CMBS puede desactivarse automáticamente y el indicador de CMBS encenderse y mantenerse encendido bajo ciertas condiciones:

- **Condiciones y limitaciones del CMBS** P. 480

■ Condiciones y limitaciones del CMBS

El sistema puede desactivarse automáticamente y el indicador de CMBS encenderse bajo ciertas condiciones. Algunos ejemplos de estas condiciones se indican a continuación. Otras condiciones pueden reducir algunas funciones del CMBS.

➤ **Cámara detectora delantera** P. 511

■ Condiciones ambientales

- Conducir con mal clima (lluvia, niebla, nieve, etc.).
- Cambios bruscos entre luz y oscuridad, como al entrar o salir de un túnel.
- Poco contraste entre los objetos y el fondo.
- Conducir hacia la luz del sol (por ejemplo, al amanecer o al atardecer).
- Luz fuerte reflejada en la carretera.
- Conducir entre sombras de árboles, edificios, etc.
- Objetos o estructuras viales que se interpretan erróneamente como vehículos o peatones.
- Reflejos sobre el interior del parabrisas.
- Al conducir de noche o con oscuridad, como en un túnel.

■ Condiciones de la carretera

- Conducir por una carretera nevada o húmeda (líneas de carril oscurecidas, huellas de vehículos, luces reflejadas, salpicaduras de la carretera, alto contraste).
- Circular por carreteras con curvas, sinuosas u ondulantes.
- Carretera empinada o cuando el vehículo se acerca a la cima de una colina.

■ **Condiciones del vehículo**

- Las lentes de los faros están sucias o los faros no están ajustados correctamente.
- La parte exterior del parabrisas está bloqueada por suciedad, barro, hojas, nieve húmeda, etc.
- El interior del parabrisas está empañado.
- Una condición anormal del neumático o rueda (tamaño incorrecto, tamaño o construcción distintos, inflado incorrecto, neumático compacto de repuesto*, etc.).
- Cuando los neumáticos llevan cadenas.*
- El vehículo está inclinado debido a una carga pesada o a modificaciones de la suspensión.
- La temperatura de la cámara es demasiado alta.
- Conducir con el freno de estacionamiento aplicado.
- Cuando el sensor de radares detrás del emblema se ensucia.
- El vehículo arrastra un remolque.

* No disponible en todos los modelos

■ **Limitaciones de detección**

- Un vehículo o peatón se cruzan de repente delante de usted.
- La distancia entre su vehículo y el vehículo o peatón de delante es demasiado corta.
- Un vehículo se cruza a velocidad baja y frena de repente.
- Cuando acelera rápidamente y se acerca al vehículo o peatón de delante a gran velocidad.
- El vehículo precedente es una motocicleta, bicicleta, motoneta o cualquier otro vehículo pequeño.
- Cuando hay animales delante del vehículo.
- Cuando conduce por una carretera con curvas, sinuosa u ondulada que hace que el sensor no pueda detectar adecuadamente si hay un vehículo delante.
- La diferencia de velocidad entre su vehículo y el vehículo o peatón precedentes es significativamente grande.
- Un vehículo que se aproxima se cruza de repente delante de usted.
- Otro vehículo se acerca de repente por delante en una intersección, etc.
- Su vehículo se cruza abruptamente delante de un vehículo que se aproxima.
- Cuando se conduce a través de un puente de hierro estrecho.
- Cuando el vehículo precedente desacelera repentinamente.

Limitaciones aplicables únicamente a la detección de peatones

- Cuando hay un grupo de personas delante del vehículo caminando unas juntas a otras.
- Condiciones del entorno o pertenencias del peatón que alteran la forma del peatón, lo que impide que el sistema reconozca a la persona como un peatón.
- Cuando el peatón es aproximadamente más bajo que 1 metro o más alto que 2 metros de altura.
- Si un peatón se confunde con el fondo.
- Cuando un peatón está inclinado o en cuclillas, cuando sus manos se levantan o cuando está corriendo.
- Cuando varios peatones caminan por delante en grupo.
- Cuando la cámara no puede identificar correctamente que hay un peatón debido a una forma inusual (por que lleve equipaje, por su posición corporal o por su tamaño).

■ Apagado automático

El CMBS puede apagarse automáticamente por sí solo y el indicador CMBS encenderse y mantenerse encendido cuando:

- La temperatura dentro del sistema es alta.
- Conduce todo terreno, en una carretera de montaña o en una carretera con curvas o sinuosa durante un periodo prolongado.
- Se detecta una condición anormal en los neumáticos (tamaño erróneo, neumático pinchado, etc.).
- La cámara detrás del espejo retrovisor o el área alrededor de la cámara, incluyendo el parabrisas, se ensucian.

Cuando las condiciones que han provocado la desactivación del CMBS mejoran o se solucionan (por ejemplo, mediante limpieza), el sistema se vuelve a activar.

■ Con bajas posibilidades de colisión

El CMBS puede activarse incluso cuando el usuario es consciente de que hay un vehículo delante del suyo o cuando no hay ningún vehículo delante. Algunos ejemplos de esta situación son:

■ Al adelantar

Su vehículo se acerca a otro vehículo delante del suyo y cambia de carril para adelantarlo.

■ En una intersección

Su vehículo se acerca o adelanta a otro vehículo que está girando a la izquierda o a la derecha.

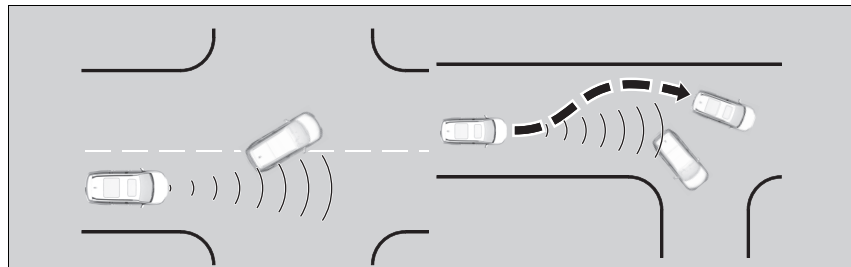

⚠ Sistema de frenado de mitigación de colisión (CMBS)

No pinte, ni aplique recubrimiento o pintura al área del sensor de radar. Esto puede afectar al funcionamiento del CMBS.

Haga que revisen el vehículo en un concesionario si detecta un comportamiento inusual del sistema (por ejemplo, el mensaje de advertencia aparece con demasiada frecuencia).

■ **En una curva**

Al circular por una carretera con curvas, su vehículo alcanza un punto en el que un vehículo que se aproxima queda justo frente al suyo.

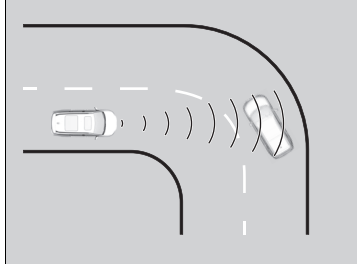

■ **A través de un puente bajo a alta velocidad**

Conduce debajo de un puente bajo o estrecho a alta velocidad.

■ **Topes, obras en la carretera, vías férreas, objetos al lado de la carretera, etc.**

Conduce sobre topes, placas de hierro sobre la carretera, etc. o bien su vehículo se aproxima a una vía férrea u objetos junto a la carretera [como señales de tráfico y barandillas protectoras] en una curva o a vehículos parados y paredes durante el estacionamiento.

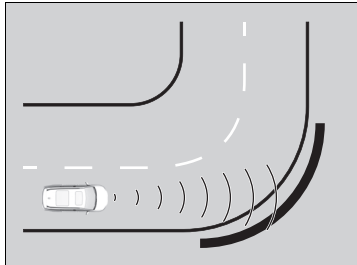

Control de crucero adaptativo (ACC)

Ayuda a mantener una velocidad constante del vehículo y ajusta la distancia de seguimiento detrás de un vehículo detectado delante del suyo, sin que tenga que mantener el pie sobre el freno o el acelerador.

Cuándo utilizarlo

La cámara se encuentra ubicada detrás del espejo retrovisor.

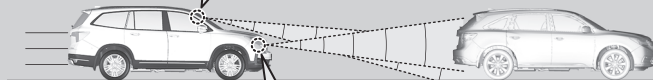

El sensor de radar está detrás del emblema.



- Velocidad del vehículo para el control de crucero adaptativo: Velocidad deseada a partir de aproximadamente 30 km/h.
- Posiciones del cambio para el ACC: En la posición **D** o **S**

El Control de crucero adaptativo (ACC)

⚠ ADVERTENCIA

Si el ACC se usa incorrectamente, se puede provocar un accidente.

Utilice el ACC solo cuando conduzca por autopistas y con buen tiempo.

⚠ ADVERTENCIA

El ACC tiene una capacidad de frenado limitada.

Si la velocidad del vehículo cae por debajo de 30 km/h, el ACC se cancela automáticamente y ya no aplica los frenos del vehículo.

Esté siempre preparado para accionar el pedal de freno cuando así lo requieran las condiciones.

El ACC no se puede activar si el modo inteligente de tracción está ajustado en los modos Nieve, Arena o Lodo.

■ **Cómo se activa el sistema**

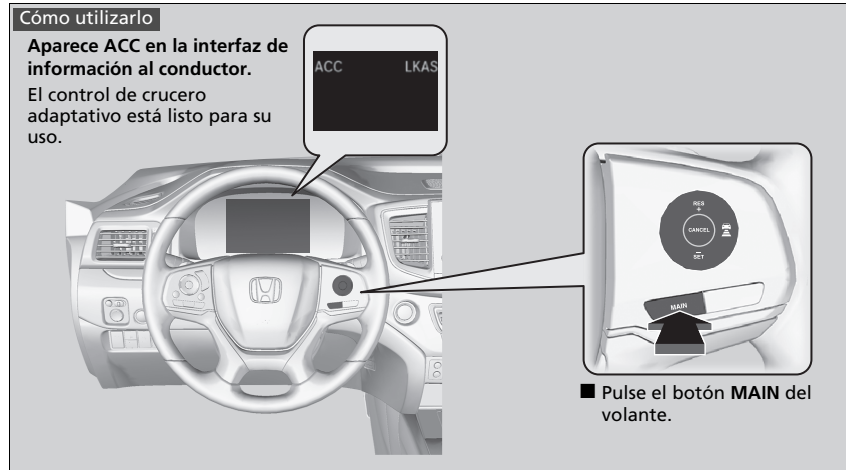

☒ **Control de crucero adaptativo (ACC)**

Recordatorio importante

Como cualquier sistema, el ACC presenta limitaciones. Use el pedal del freno cuando sea necesario y mantenga siempre una distancia segura entre su vehículo y los demás vehículos.

Puede leer la información de manejo de la cámara equipada con este sistema.

☒ **Cámara detectora delantera** P. 511

Para obtener instrucciones sobre cómo manipular correctamente el sensor de radares, consulte la siguiente página.

☒ **Sensor de radar** P. 513

El sensor de radar del ACC se comparte con el sistema de frenado de mitigación de colisión (CMBS).

☒ **Sistema de frenado de mitigación de colisión (CMBS)** P. 476

■ Para programar la velocidad del vehículo

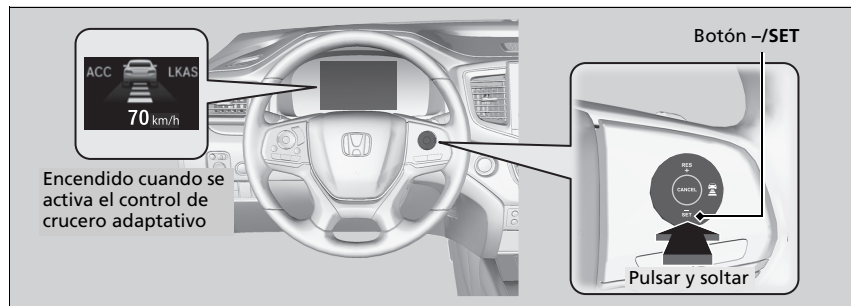

Levante el pie del pedal y pulse el botón **-/SET** cuando alcance la velocidad deseada. En el momento en que suelta el botón **-/SET**, la velocidad queda programada y se activa el ACC.

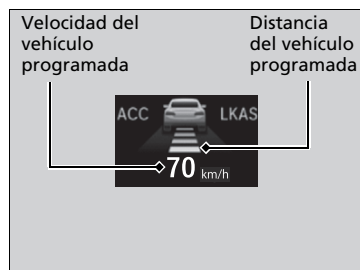

Cuando el ACC comienza a funcionar, el icono del vehículo, las barras de distancia y la velocidad programada aparecen en la interfaz de información del conductor.

» Control de crucero adaptativo (ACC)

Es posible que el ACC no funcione correctamente en ciertas condiciones.

» Condiciones y limitaciones del ACC P. 491

Cuando no se utiliza ACC: Desactive el control de crucero adaptativo pulsando el botón **MAIN**. Esto también desactiva el sistema asistente de cambio involuntario de carril (LKAS).

Al pulsar el botón **MAIN**, el ACC y el sistema de asistente de cambio involuntario de carril (LKAS) se activan o desactivan.

No use el ACC en las siguientes condiciones:

- En carreteras con mucho tráfico o al conducir con atascos de tráfico (paradas y arranques continuos).
- En carreteras con curvas cerradas.
- En carreteras con pendientes acentuadas cuesta abajo, ya que la velocidad del vehículo programada puede superarse por la inercia. En tales casos, el ACC no aplicará los frenos para mantener la velocidad programada.
- En carreteras con instalaciones de cobro de peaje u otros objetos entre carriles de tráfico, en áreas de estacionamiento o en instalaciones con paso a través del vehículo.

■ En funcionamiento

■ No le precede ningún vehículo

El ACC controla si el vehículo que circula delante entra dentro del alcance del ACC. Si se detecta un vehículo dentro del alcance, el sistema ACC mantiene la velocidad del vehículo o lo desacelera para mantener la distancia de seguimiento programada con respecto al vehículo que le precede.

🔗 Para programar o cambiar la distancia de seguimiento P. 495

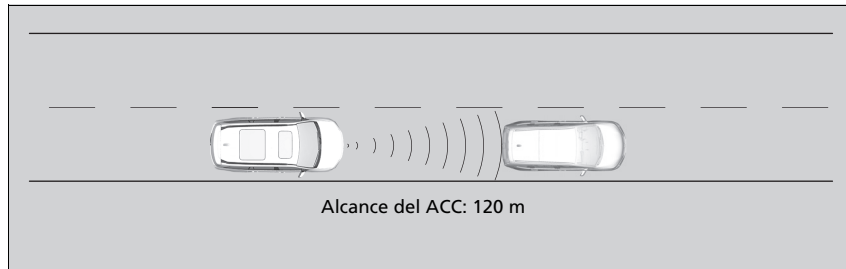

Cuando un vehículo con una velocidad inferior a la suya programada se acerca por delante o se cuele delante y es detectado por el radar y la cámara, su vehículo comienza a reducir la velocidad.

☒ En funcionamiento

Si el vehículo detectado delante reduce la velocidad bruscamente o se detecta otro vehículo cruzándose delante del suyo, suena el aviso acústico y aparece un mensaje en la interfaz de información del conductor.

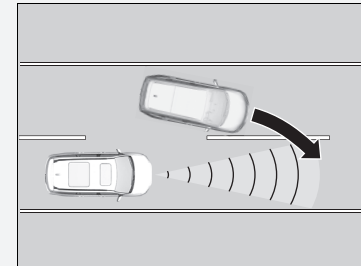

Pise el pedal del freno y mantenga una distancia adecuada con el vehículo de delante.



*1: Excepto modelos de Oriente Medio

*2: Modelos de Oriente Medio

■ No hay ningún vehículo delante del suyo



Aparece un icono de vehículo con un contorno de línea de puntos en la interfaz de información del conductor.

■ Pisa el pedal del acelerador

Puede aumentar temporalmente la velocidad del vehículo. En este caso, no se generan alertas audibles ni visuales, aunque haya un vehículo dentro del alcance del ACC.

El ACC permanece activado a menos que lo cancele. Una vez que suelta el pedal del acelerador, el sistema reactiva la velocidad programada.

El vehículo mantiene la velocidad programada sin que haga falta tener pisado el pedal del freno o del acelerador.

Si se había detectado previamente un vehículo por delante que impedía que su vehículo mantuviese la velocidad programada, el ACC acelera su vehículo a la velocidad programada y después la mantiene.

» En funcionamiento

Aunque la distancia entre su vehículo y el vehículo detectado delante sea corta, el ACC puede comenzar a acelerar su vehículo en las siguientes circunstancias:

- El vehículo que le precede va prácticamente a la misma velocidad o más rápido que el suyo.
- Un vehículo que se cruza delante va más rápido que el suyo, por lo que la distancia entre ambos vehículos aumenta gradualmente.

También puede configurar el sistema para que suene el aviso acústico al detectar un vehículo delante que entra y sale del área de detección del ACC. Cambie el ajuste **Son. de det. de av. de veh. de ACC**.

» **Funciones personalizadas** P. 369

Limitaciones

Puede que tenga que utilizar el freno para mantener una distancia segura mientras utiliza el ACC. Además, el ACC puede no funcionar correctamente en determinadas condiciones.

» **Condiciones y limitaciones del ACC** P. 491

■ Condiciones y limitaciones del ACC

El sistema puede apagarse automáticamente y el indicador **ACC** encenderse bajo ciertas condiciones. Algunos ejemplos de estas condiciones se indican a continuación. Otras condiciones pueden reducir algunas de funciones del ACC.

📷 **Cámara detectora delantera** P. 511

■ Condiciones ambientales

Conducir con mal clima (lluvia, niebla, nieve, etc.).

■ Condiciones de la carretera

Conducir por una carretera nevada o húmeda (líneas de carril oscurecidas, huellas de vehículos, luces reflejadas, salpicaduras de la carretera, alto contraste).

■ Condiciones del vehículo

- La parte exterior del parabrisas está bloqueada por suciedad, barro, hojas, nieve húmeda, etc.
- Un desgaste anormal de los neumáticos o estado de las ruedas (tamaño incorrecto, ruedas de diferentes tamaños y tipos, neumático compacto de repuesto mal inflado*, etc.).
- La temperatura de la cámara es demasiado alta.
- El freno de estacionamiento está aplicado.
- Cuando la rejilla delantera está sucia.
- Cuando los neumáticos llevan cadenas.*

☒ Condiciones y limitaciones del ACC

Si necesita reparar o extraer el sensor de radar, o si la cubierta del sensor de radar ha recibido un fuerte impacto, apague el sistema mediante el botón **MAIN** y lleve el vehículo a un concesionario.

Haga que revisen el vehículo en un concesionario si detecta un comportamiento inusual del sistema (por ejemplo, el mensaje de advertencia aparece con demasiada frecuencia).

* No disponible en todos los modelos

■ Limitaciones de detección

- Un vehículo se cruza de repente delante del suyo.
- La distancia entre su vehículo y el vehículo de delante es demasiado corta.
- Un vehículo se cruza a baja velocidad y frena de repente.
- Cuando acelera rápidamente y se acerca al vehículo delante del suyo a alta velocidad.
- El vehículo de delante es una motocicleta, bicicleta, motoneta o cualquier otro vehículo pequeño.
- Cuando hay animales delante del vehículo.
- Cuando conduce por una carretera con curvas, sinuosa u ondulada que hace que el sensor no pueda detectar adecuadamente si hay un vehículo delante.

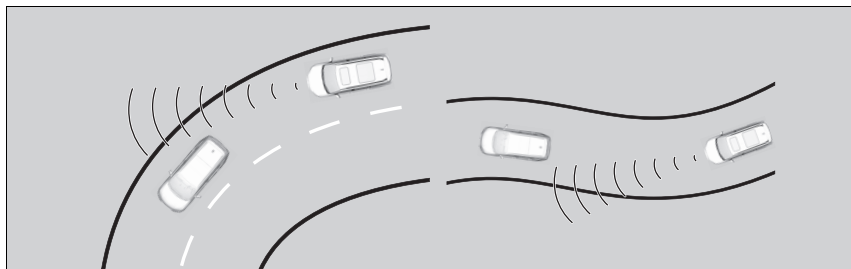

- La diferencia de velocidad entre su vehículo y el vehículo precedente es significativamente grande.
- Un vehículo que se aproxima se cruza de repente delante de usted.
- Su vehículo se cruza abruptamente delante de un vehículo que se aproxima.

- Cuando se conduce a través de un puente de hierro estrecho.



- Cuando el vehículo que va delante frena repentinamente.
- Cuando el vehículo que va delante tiene una forma singular.



- Cuando el vehículo que va delante circula por un borde del carril.

■ Para ajustar la velocidad del vehículo

Aumente o disminuya la velocidad del vehículo con los botones **RES/+** o **-/SET** del volante.

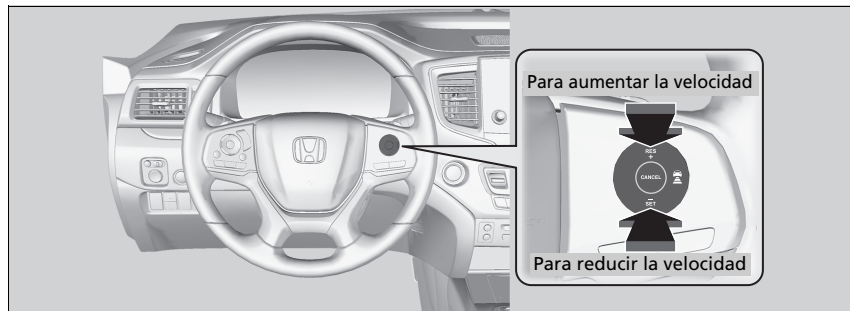

- Cada vez que pulsa el botón, la velocidad del vehículo aumenta o disminuye aproximadamente en 1 km/h según sea necesario.
- Si mantiene el interruptor pulsado hacia arriba o hacia abajo, la velocidad del vehículo aumenta o disminuye aproximadamente en 10 km/h en consecuencia.

▣ Para ajustar la velocidad del vehículo

Si el vehículo detectado delante marcha a una velocidad menor que la suya programada mayor, el ACC puede no acelerar su vehículo. Esto permite mantener la distancia programada entre su vehículo y el vehículo que le precede.





■ Para programar o cambiar la distancia de seguimiento



Pulse el botón  (intervalo) para cambiar la distancia de seguimiento del ACC. Cada vez que oprime el botón, la configuración de distancia de seguimiento (distancia detrás de un vehículo detectado delante del suyo) alterna entre las distancias de seguimiento corta, media, larga y extralarga.

Determine el ajuste de distancia de seguimiento más adecuado en función de sus condiciones de conducción específicas. Asegúrese de cumplir los requisitos de distancia de seguimiento establecidos por la normativa local.

Cuanto mayor sea la velocidad de seguimiento del vehículo, mayor será la distancia de seguimiento corta, media, larga o extralarga. Consulte los siguientes ejemplos como referencia.

Distancia de seguimiento		Cuando la velocidad programada es:	
		80 km/h	104 km/h
Corta		25 metros 1,1 s	31 metros 1,1 s
Media		33 metros 1,5 s	42 metros 1,5 s
Larga		47 metros 2,1 s	61 metros 2,1 s
Extralarga		62 metros 2,8 s	81 metros 2,8 s

⌘ Para programar o cambiar la distancia de seguimiento

El conductor debe mantener siempre una distancia de frenado suficiente con el vehículo que le precede, así como tener en cuenta que las distancias o tiempos mínimos dependen del código de circulación local y que es su responsabilidad respetar dichas leyes.

Para cancelar

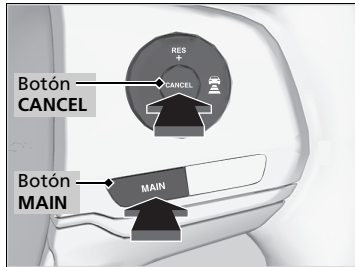

Para cancelar el ACC, lleve a cabo cualquiera de las siguientes acciones:

- Pulse el botón **CANCEL**.
- Pulse el botón **MAIN**.
- El indicador **ACC** se apaga.
- Pise el pedal del freno mientras el vehículo se está moviendo hacia adelante.

Para cancelar

Reactivación de la velocidad programada anterior: Después de cancelar el ACC, puede reactivar la velocidad programada anterior mientras aún aparece en la pantalla. Pulse el botón **RES/+** mientras conduce a una velocidad de 40 km/h o superior.

La velocidad programada no se puede establecer ni reanudar si el ACC se ha apagado con el botón **MAIN**. Pulse el botón **MAIN** para activar el sistema y, a continuación, establezca la velocidad deseada.

Cancelación automática

Aunque el ACC se haya cancelado automáticamente, puede reactivar la velocidad programada anterior. Espere hasta que la condición que provocó la cancelación del ACC mejore y pulse el botón **RES/+**.

Cancelación automática

Cuando el ACC se cancela automáticamente, suena el aviso acústico y aparece un mensaje en la interfaz de información del conductor. Cualquiera de las siguientes condiciones puede causar la cancelación automática del ACC.

- Condiciones meteorológicas adversas (lluvia, niebla, nieve, etc.).
- Cuando el sensor de radares detrás del emblema se ensucia.
- No se puede detectar el vehículo delante del suyo.
- Se detecta una condición anormal en los neumáticos o los neumáticos patinan.
- Conduce por una carretera montañosa o un camino todo terreno durante periodos prolongados.
- Movimiento abrupto del volante.
- Cuando se activa el ABS, el VSA o el CMBS.
- Cuando se encienden los indicadores de los sistemas ABS o VSA.
- Cuando aplica manualmente el freno de estacionamiento.
- Cuando el vehículo detectado dentro del alcance del ACC está demasiado cerca de su vehículo.
- La cámara detrás del espejo retrovisor o el área alrededor de la cámara, incluyendo el parabrisas, se ensucian.

Sistema de asistente de cambio involuntario de carril (LKAS)

Proporciona asistencia de dirección para ayudar a mantener el vehículo en el centro de un carril detectado y emite alertas táctiles y visuales si se detecta que el vehículo se está saliendo de su carril.

■ Asistencia a la dirección
El sistema aplica par a la dirección para mantener el vehículo entre las líneas de carril izquierda y derecha. El par aplicado se hace más fuerte a medida que el vehículo se acerca a cualquiera de las líneas de carril.

■ Cámara detectora delantera
Controla las líneas de carril

■ Alertas táctiles y visuales
Vibraciones rápidas del volante y una pantalla de advertencia alertan de que el vehículo se está saliendo de un carril detectado.

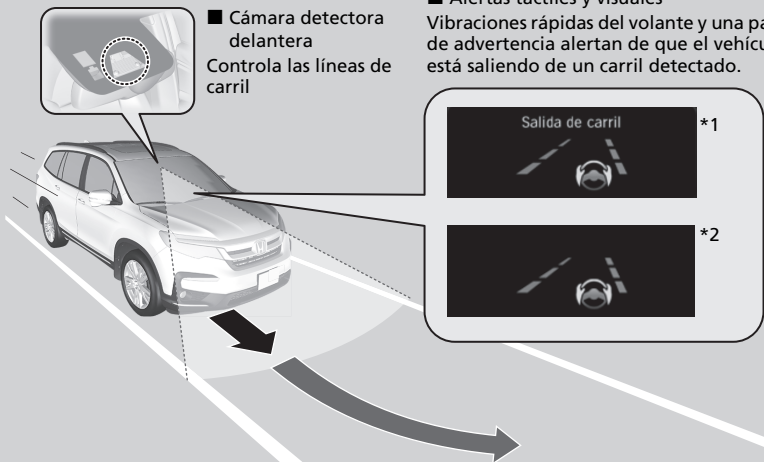

Si se activa el intermitente para cambiar de carril, el sistema queda suspendido y se reanuda cuando se apaga el intermitente.
Si realiza un cambio de carril sin accionar el intermitente, se activan las alertas de LKAS y se aplica par a la dirección.

*1: Excepto modelos de Oriente Medio

*2: Modelos de Oriente Medio

► Sistema de asistente de cambio involuntario de carril (LKAS)

Recordatorios de seguridad importantes

El sistema LKAS está diseñado solo para su comodidad. No es un sustituto de control del vehículo. El sistema no funciona si quita las manos del volante o deja de dirigir el vehículo.

► Mensajes de advertencia e información de la interfaz de información del conductor

P. 104

No coloque objetos en el panel de instrumentos. Los objetos pueden reflejarse en el parabrisas e impedir una detección correcta de los carriles de circulación.

El LKAS solo avisa al usuario cuando se detecta una salida de carril sin que se haya hecho uso de los intermitentes. El LKAS puede no detectar todas las marcas de carril o salidas de carril; la precisión varía según la climatología, la velocidad y estado de las marcas. Siempre es responsabilidad del usuario manejar el vehículo con seguridad y evitar las colisiones.

El LKAS es adecuado para su uso en carreteras o en autopistas con doble carretera.

El LKAS puede no funcionar correctamente o hacerlo de forma incorrecta en ciertas condiciones:

► Condiciones y limitaciones del LKAS P. 504

El LKAS quizá no funcione como se ha diseñado al circular con atascos de tráfico (paradas y arranques continuos) o en carreteras con curvas cerradas.

Puede leer la información de manejo de la cámara equipada con este sistema.

► Cámara detectora delantera P. 511

■ Función de asistencia de permanencia en carril

Proporciona asistencia para mantener el vehículo en el centro del carril. Cuando el vehículo se acerca a una línea blanca o amarilla, la fuerza de dirección o la servodirección eléctrica se hacen más duras.

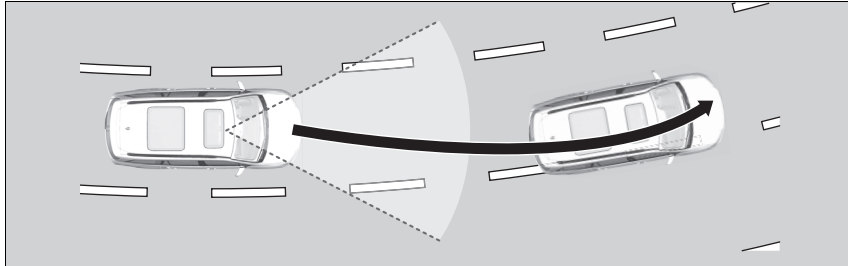

■ Función de advertencia de salida de carril

Cuando el vehículo entra en la zona de advertencia, el LKAS le avisa con una ligera vibración del volante y una pantalla de advertencia.

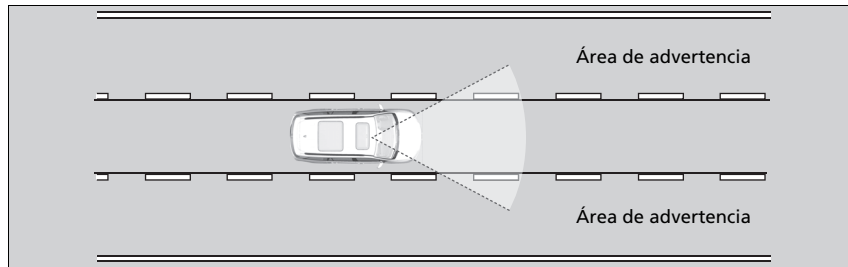

⌘ Sistema de asistente de cambio involuntario de carril (LKAS)

Si no puede detectar carriles, el sistema se cancela de forma temporal. Cuando se detectan carriles, el sistema se recupera automáticamente.

■ Cuándo se puede utilizar el sistema

El sistema se puede utilizar cuando se cumplen las siguientes condiciones.

- El carril por el que circula dispone de marcas de carril detectables a ambos lados y el vehículo está en el centro del carril.

Modelos de Latinoamérica

- El vehículo se desplaza aproximadamente a una velocidad entre 72 y 145 km/h.

Excepto modelos de Latinoamérica

- El vehículo se desplaza aproximadamente a una velocidad entre 72 y 180 km/h.

Todos los modelos

- Se circula por una carretera recta o ligeramente curvada.
- Los intermitentes están apagados.
- El pedal del freno no está pisado.
- Los limpiaparabrisas no funcionan de forma continua.

⌘ Sistema de asistente de cambio involuntario de carril (LKAS)

Si el vehículo se desvía hacia la línea de carril de la izquierda o la derecha debido al par aplicado por el sistema, apague el LKAS y haga revisar el vehículo en un concesionario.

■ Cómo se activa el sistema

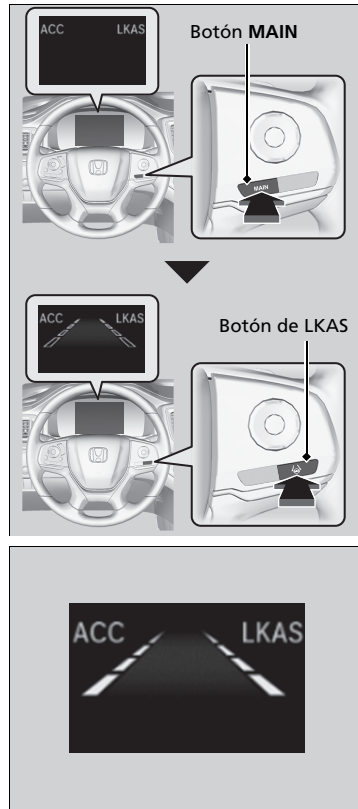

1. Pulse el botón **MAIN**.
 - ▶ Aparece LKAS en la interfaz de información del conductor. El sistema está listo para su uso.

2. Pulse el botón de LKAS.
 - ▶ Aparecen contornos de carril en la interfaz de información del conductor. El sistema está activado.

3. Mantenga el vehículo cerca del centro del carril durante la conducción.
 - ▶ Las líneas de puntos exteriores cambian a sólidas una vez que el sistema empieza a funcionar, después de detectar las marcas de carril de la izquierda y la derecha.

■ Para cancelar

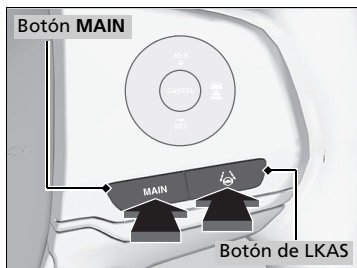

Cuando se suspende el LKAS, las líneas de carril de la interfaz de información del conductor cambian a líneas de contorno y suena el aviso acústico (si está activado).

Para cancelar el LKAS:
Pulse el botón **MAIN** o el botón de LKAS.

El LKAS se desactiva cada vez que detiene el motor, incluso si lo dejó activado la última vez que utilizó el vehículo.

■ El funcionamiento del sistema se suspende si:

- Los limpiaparabrisas funcionan de forma continua.
 - ▶ Al apagar los limpiaparabrisas se reanuda el LKAS.
- La velocidad del vehículo se reduce a aproximadamente 64km/h o menos.
 - ▶ El LKAS se reanuda al aumentar la velocidad del vehículo a aproximadamente 72 km/h o más.
- Se pisa el pedal del freno.
 - ▶ El LKAS se reanuda y comienza a detectar de nuevo las líneas de carril al soltar el pedal del freno.

▶▶ Para cancelar

Al pulsar el botón **MAIN** también se activa y desactiva el ACC.

Modelo con limpiaparabrisas intermitentes automáticos

- Se ajusta el interruptor del limpiaparabrisas en **AUTO** y el limpiaparabrisas funciona de forma continua.
 - ▶ El LKAS se reanuda cuando el limpiaparabrisas se detiene o funciona de forma intermitente.

■ El LKAS puede suspenderse automáticamente cuando:

- El sistema no puede detectar líneas de carril.
- El volante se gira rápidamente.
- El usuario deja de controlar la dirección del vehículo.
- Al circular por una curva cerrada.

Modelos de Latinoamérica

- El vehículo se desplaza a una velocidad entre 72 y 145 km/h aproximadamente.

Excepto modelos de Latinoamérica

- El vehículo se desplaza a una velocidad entre 72 y 180 km/h aproximadamente.

Una vez que desaparecen estas condiciones, el LKAS se reanuda automáticamente.

■ El LKAS puede cancelarse automáticamente cuando:

- La temperatura de la cámara se hace extremadamente alta o baja.
- La cámara detrás del espejo retrovisor o el área alrededor de la cámara, incluyendo el parabrisas, se ensucian.
- Al entrar en funcionamiento los sistema ABS o VSA.

Si el LKAS se cancela automáticamente suena el aviso acústico.

■ Condiciones y limitaciones del LKAS

El sistema puede no detectar las marcas de carril y, por lo tanto, no mantener el vehículo en el centro de un carril bajo ciertas condiciones, que incluyen las siguientes:

■ Condiciones ambientales

- Conducir con mal clima (lluvia, niebla, nieve, etc.).
- Cambios bruscos entre luz y oscuridad, como al entrar o salir de un túnel.
- Hay poco contraste entre las líneas de carril y la superficie de la carretera.
- Conducir hacia la luz del sol (por ejemplo, al amanecer o al atardecer).
- Luz fuerte reflejada en la carretera.
- Conducir entre sombras de árboles, edificios, etc.
- Si las sombras de los objetos adyacentes son paralelas a las marcas de carril.
- Objetos o estructuras viales que se interpretan erróneamente como marcas de carril.
- Reflejos sobre el interior del parabrisas.
- Al conducir de noche o con oscuridad, como en un túnel.

■ Condiciones de la carretera

- Conducir por una carretera nevada o húmeda (líneas de carril oscurecidas, huellas de vehículos, luces reflejadas, salpicaduras de la carretera, alto contraste).
- Conducir por una carretera con marcas de carril temporales.
- Marcas de carril apenas visibles, múltiples o variadas sobre la carretera debido a la reparación de la carretera o a marcas de carril antiguas.



- La carretera tiene líneas que se unen, dividen o cruzan (por ejemplo, en una intersección o paso de peatones).
- Las marcas de carril son muy estrechas, anchas o de anchura variable.



- El vehículo de delante circula cerca de las líneas de carril.
- Carretera empinada o cuando el vehículo se acerca a la cima de una colina.
- Conducir por carreteras en mal estado o sin pavimentar, o sobre superficies llenas de baches.
- Cuando se reconocen objetos situados en la carretera (bordillos, guardarraíles, tendidos eléctricos) como líneas blancas (o amarillas).

- Conducir por carreteras con líneas dobles.

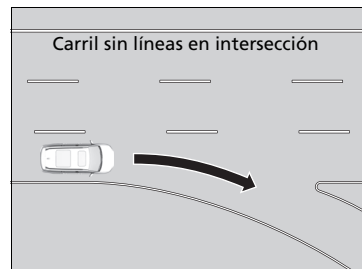

■ Condiciones del vehículo

- Las lentes de los faros están sucias o los faros no están ajustados correctamente.
- La parte exterior del parabrisas está cubierta o bloqueada por suciedad, barro, hojas, nieve, etc.
- El interior del parabrisas está empañado.
- La temperatura de la cámara es demasiado alta.
- Una condición anormal del neumático o rueda (tamaño incorrecto, tamaño o construcción distintos, inflado incorrecto, neumático compacto de repuesto*, etc.).
- El vehículo está inclinado debido a una carga pesada o a modificaciones de la suspensión.
- El vehículo arrastra un remolque.

Sistema de mitigación de salida del carril

Le avisa y le proporciona asistencia cuando el sistema detecta la posibilidad de que su vehículo cruce involuntariamente las líneas de carril detectadas y/o salga del todo de la carretera.

Funcionamiento del sistema

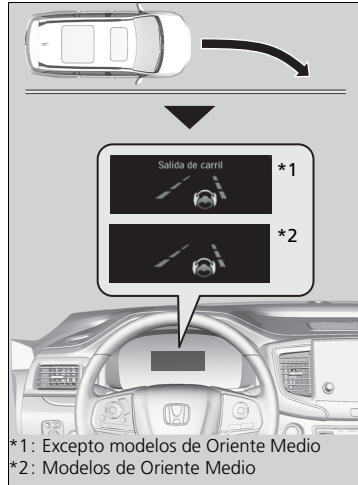

*1: Excepto modelos de Oriente Medio

*2: Modelos de Oriente Medio

El sistema cancela las operaciones de asistencia cuando el usuario gira el volante para evitar cruzar las marcas de carril detectadas.

Si el sistema funciona en varias ocasiones sin detectar respuesta del conductor, emite un aviso acústico de advertencia.

La cámara frontal detrás del espejo retrovisor supervisa las marcas de carril de los lados izquierdo y derecho (blancas o amarillas). Si el vehículo se acerca demasiado a las marcas del carril detectadas sin que se haya activado un intermitente, el sistema, además de emitir una alerta visual, aplica par a la dirección y alerta con vibraciones rápidas del volante, para ayudarle a permanecer dentro del carril detectado.

➤ **Funciones personalizadas** P. 369

Como alerta visual, aparece el mensaje **Salida de carril*** en la interfaz de información al conductor.

Si el sistema determina que el control de dirección no es suficiente para mantener el vehículo en la carretera, puede aplicar el freno.

▶ El frenado solo se activa cuando las marcas de carril son líneas continuas sólidas.

☒ Sistema de mitigación de salida del carril

Recordatorio de seguridad importante

Como todos los sistemas de asistencia, el sistema de atenuación de salida de carretera tiene sus limitaciones. Confiar demasiado en la atenuación de salida de carretera puede tener como resultado una colisión. Siempre es responsabilidad del usuario mantener el vehículo dentro de su carril de circulación.

La atenuación de salida de carretera solo avisa al usuario cuando se detecta una salida de carril sin que se haya hecho uso de los intermitentes. La atenuación de salida de carretera puede no detectar todas las marcas de carril o salidas de carril o de carretera; la precisión varía según la climatología, la velocidad y estado de las marcas. Siempre es responsabilidad del usuario manejar el vehículo con seguridad y evitar las colisiones.

Puede leer la información de manejo de la cámara equipada con este sistema.

➤ **Cámara detectora delantera** P. 511

El sistema de atenuación de salida de carretera puede no funcionar correctamente o hacerlo de forma incorrecta bajo ciertas condiciones:

➤ **Condiciones y limitaciones de la atenuación de salida de carretera** P. 509

Hay veces en que puede no percibir las funciones de atenuación de salida de carretera debido al uso del vehículo o las condiciones de la carretera.

* No disponible en todos los modelos

■ Cómo se activa el sistema

El sistema queda listo para empezar a buscar las marcas de carril cuando se cumplan todas las condiciones siguientes:

Modelos de Latinoamérica

- El vehículo se desplaza a una velocidad entre 72 y 145 km/h aproximadamente.

Excepto modelos de Latinoamérica

- El vehículo se desplaza a una velocidad entre 72 y 180 km/h aproximadamente.

Todos los modelos

- El vehículo está en una carretera recta o ligeramente curvada.
- Los intermitentes están apagados.
- El pedal del freno no está pisado.
- Los limpiaparabrisas no funcionan de forma continua.
- El vehículo no está acelerando ni frenando, ni se está girando el volante.
- El sistema determina que el conductor no está acelerando, frenando ni controlando la dirección de forma activa.

» Cómo se activa el sistema

El sistema de atenuación de salida de carretera puede apagarse automáticamente y el indicador  puede encenderse y permanecer encendido.

➤ **Indicadores** P. 86

El funcionamiento del sistema de atenuación de salida de carretera puede verse afectado si el vehículo:

- No circula dentro un carril de tráfico.
- Circula por el borde interior de una curva o fuera de un carril.
- Circula por un carril estrecho.

■ Activación y desactivación de la atenuación de salida de carretera

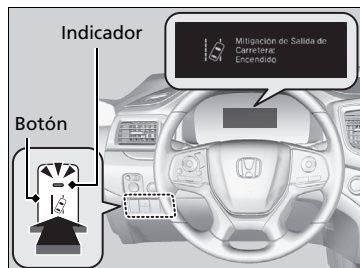

Pulse el botón de atenuación de salida de carretera para encender y apagar el sistema.

- ▶ Cuando el sistema está activado, se enciende el indicador del botón y aparece un mensaje en la interfaz de información del conductor.

■ Condiciones y limitaciones de la atenuación de salida de carretera

El sistema puede no detectar correctamente las marcas de carril y la posición del vehículo en ciertas condiciones. Algunos ejemplos de estas condiciones se indican a continuación.

■ Condiciones ambientales

- Conducir con mal clima (lluvia, niebla, nieve, etc.).
- Cambios bruscos entre luz y oscuridad, como al entrar o salir de un túnel.
- Hay poco contraste entre las líneas de carril y la superficie de la carretera.
- Conducir hacia la luz del sol (por ejemplo, al amanecer o al atardecer).
- Luz fuerte reflejada en la carretera.
- Conducir entre sombras de árboles, edificios, etc.
- Si las sombras de los objetos adyacentes son paralelas a las marcas de carril.
- Objetos o estructuras viales que se interpretan erróneamente como marcas de carril.
- Reflejos sobre el interior del parabrisas.
- Al conducir de noche o con oscuridad, como en un túnel.

☒ Activación y desactivación de la atenuación de salida de carretera

Si selecciona **Solo para advertencia** en las opciones personalizadas mediante la pantalla del sistema de audio/información, el sistema no actúa sobre el volante ni los frenos.

☒ **Funciones personalizadas** P. 369

■ Condiciones de la carretera

- Conducir por una carretera nevada o húmeda (líneas de carril oscurecidas, huellas de vehículos, luces reflejadas, salpicaduras de la carretera, alto contraste).
- Conducir por una carretera con marcas de carril temporales.
- Marcas de carril apenas visibles, múltiples o variadas sobre la carretera debido a la reparación de la carretera o a marcas de carril antiguas.
- La carretera tiene líneas que se unen, dividen o cruzan (por ejemplo, en una intersección o paso de peatones).
- Las marcas de carril son muy estrechas, anchas o de anchura variable.
- El vehículo de delante circula cerca de las líneas de carril.
- Carretera empinada o cuando el vehículo se acerca a la cima de una colina.
- Conducir por carreteras en mal estado o sin pavimentar, o sobre superficies llenas de baches.
- Cuando se reconocen objetos situados en la carretera (bordillos, guardarraíles, tendidos eléctricos) como líneas blancas (o amarillas).
- Conducir por carreteras con líneas dobles.

■ Condiciones del vehículo

- Las lentes de los faros están sucias o los faros no están ajustados correctamente.
- La parte exterior del parabrisas está cubierta o bloqueada por suciedad, barro, hojas, nieve, etc.
- El interior del parabrisas está empañado.
- La temperatura de la cámara es demasiado alta.
- Una condición anormal del neumático o rueda (tamaño incorrecto, tamaño o construcción distintos, inflado incorrecto, neumático compacto de repuesto*, etc.).
- El vehículo está inclinado debido a una carga pesada o a modificaciones de la suspensión.
- Cuando los neumáticos llevan cadenas.*
- El vehículo arrastra un remolque.

Cámara detectora delantera

La cámara, utilizada en sistemas como el sistema de asistencia de permanencia en carril (LKAS), el sistema de mitigación de salida de carretera, el control de cruce adaptativo (ACC) y el sistema de frenado de mitigación de colisión (CMBS), está diseñada para detectar un objeto que activa cualquiera de los sistemas y pone en marcha sus funciones.

Ubicación de la cámara y consejos de manipulación

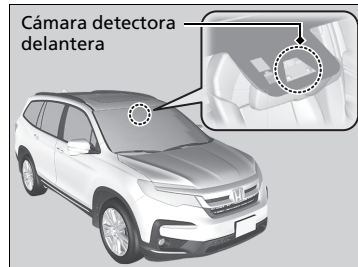

Esta cámara se encuentra ubicada detrás del espejo retrovisor.

Para ayudar a reducir la probabilidad de que las altas temperaturas del interior hagan que el sistema de detección de la cámara se apague, al estacionar, busque una zona de sombra o coloque la parte delantera del vehículo en dirección opuesta al sol. Si utiliza una visera reflectante, no deje que cubra la carcasa de la cámara. Cubrir la cámara puede hacer que el calor se concentre en ella.

☒ Cámara detectora delantera

No coloque películas ni objetos en el parabrisas, el cofre ni la rejilla delantera que puedan obstruir el campo de visión de la cámara y ocasionar el funcionamiento incorrecto del sistema. Los daños, muescas y otros daños en el parabrisas, dentro del campo de visión de la cámara, puede hacer que el sistema funcione de manera anormal. Si ocurre esto, se recomienda sustituir el parabrisas por uno genuino de Honda de repuesto. Incluso las reparaciones de menor importancia dentro del campo de visión de la cámara o la instalación de un parabrisas de repuesto de postventa también puede hacer que el sistema funcione de manera anormal.

Después de sustituir el parabrisas, haga que un concesionario vuelva a calibrar la cámara. Es necesaria una calibración adecuada de la cámara para que el sistema funcione correctamente.

No coloque ningún objeto sobre el tablero de instrumentos. Puede reflejarse en el parabrisas e impedir que el sistema detecte correctamente las líneas de carril.

▶▶ Cámara detectora delantera

Si aparece el mensaje **Algunos sistemas de asistencia al conductor no puede operar: Temperatura de la Cámara Demasiado Alta*** .

- Utilice el sistema de aire acondicionado para enfriar el interior y, si es necesario, también el modo de desempañado con el flujo de aire dirigido hacia la cámara.
- Empiece a conducir el vehículo para bajar la temperatura del parabrisas, lo que enfriará la zona alrededor de la cámara.

Si aparece el mensaje **Algunos sistemas de asistencia al conductor no puede operar: Limpiar parabrisas delantero*** .

- Estacione el vehículo en un lugar seguro y limpie el parabrisas. Si el mensaje no desaparece después de haber limpiado el parabrisas y conducido durante un tiempo, haga que revisen el vehículo en un concesionario.

Sensor de radar

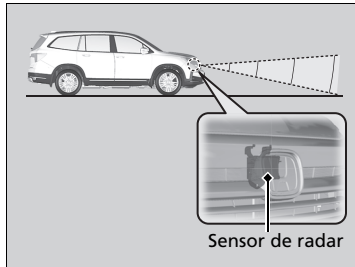

El sensor de radar está detrás del emblema.

☒ Sensor de radar

Evite fuertes impactos en la tapa del sensor de radar.

Para que el CMBS funcione correctamente:

Mantenga la tapa del sensor de radar siempre limpia.

Nunca use disolventes químicos ni pulidores para limpiar la tapa del sensor. Límpiela con agua o un detergente suave.

No coloque etiquetas sobre la cubierta del sensor de radar ni cambie dicha cubierta.

Si necesita reparar o extraer el sensor de radar, o si la cubierta del sensor de radar ha recibido un fuerte impacto, apague el sistema mediante el interruptor de apoyo de seguridad y lleve el vehículo a un concesionario.

☒ **Activación y desactivación del CMBS** P. 479

Si el vehículo se encuentra en cualquiera de las situaciones siguientes, el sensor de radar podría no funcionar correctamente.

Haga que revisen el vehículo en un concesionario si:

- El vehículo ha sufrido una colisión frontal
- Su vehículo va o se sumerge por aguas profundas
- Su vehículo golpea fuertemente un tope, un bordillo, una cuña o terraplén que puede dañar el sensor de radar

Sistema de frenos

Freno de estacionamiento

Utilice el freno de estacionamiento para mantener el vehículo parado cuando está estacionado.

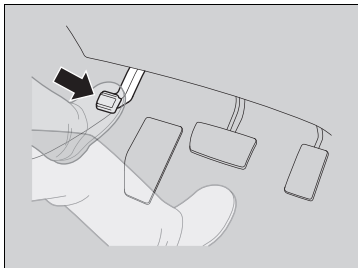

Aplicación:

Pise el pedal del freno de estacionamiento.

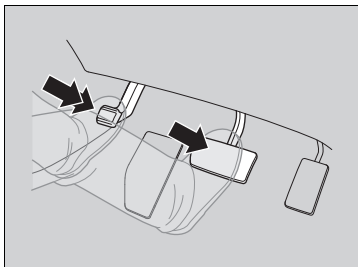

Liberación:

1. Pise el pedal del freno.
2. Pise el freno de estacionamiento.

Freno de estacionamiento

AVISO

Suelte el freno de estacionamiento por completo antes de iniciar la marcha. El eje y los frenos traseros pueden resultar dañados si conduce con el freno de estacionamiento aplicado.

Si inicia la marcha sin haber liberado por completo el freno de estacionamiento, sonará un aviso acústico como advertencia y aparecerá el mensaje **Soltar freno de mano** en la interfaz de información del conductor.

Aplique siempre el freno de estacionamiento cuando estacione el vehículo.

■ Freno de pie

El vehículo está equipado con frenos de disco en las cuatro ruedas. La asistencia al vacío ayuda a reducir el esfuerzo necesario para pisar el pedal de freno. El sistema de asistencia al frenado aumenta la fuerza de frenado aplicada cuando se pisa el pedal de freno con fuerza en una situación de emergencia. El sistema de frenos antibloqueo (ABS) ayuda a mantener el control de la dirección cuando se frena con mucha fuerza.

➤ **Sistema de asistencia al frenado** P. 517

➤ **Sistema de frenos antibloqueo (ABS)** P. 516

▣ Freno de pie

Compruebe los frenos después de haber conducido en lugares con mucha agua o por carreteras inundadas. Si es necesario, seque los frenos pisando ligeramente el pedal de freno varias veces.

Si escucha un ruido de fricción metálica continuo al aplicar los frenos, es necesario sustituir las pastillas de freno. El vehículo debe ser inspeccionado en un concesionario.

Si se utiliza el pedal de freno constantemente al bajar una pendiente prolongada se acumula calor, lo que reduce la eficacia de los frenos. Aplique el freno motor; para ello, retire el pie del pedal del acelerador y cambie a una marcha inferior.

No apoye el pie en el pedal de freno mientras conduce, ya que se aplicarán los frenos ligeramente y esto provocará la pérdida de eficacia de los mismos con el tiempo, así como la reducción de la vida útil de las pastillas. Además, confundirá a los conductores que circulan por detrás.

Sistema de frenos antibloqueo (ABS)

■ ABS

Ayuda a evitar que las ruedas se bloqueen y le ayuda a mantener el control de la dirección accionando los frenos con mucha más rapidez de la que usted es capaz.

El sistema de distribución electrónica de la potencia de frenado (EBD), que forma parte del ABS, equilibra además la distribución de la potencia de frenado entre las ruedas delanteras y las traseras en función de la carga del vehículo.

No debe en ningún caso pisar repetidamente el pedal de freno. Para que el ABS haga el trabajo por usted, mantenga siempre una presión firme y constante en el pedal de freno. Esto se denomina en ocasiones “pisar con fuerza y controlar la dirección”.

■ Funcionamiento del ABS

El pedal de freno puede vibrar ligeramente cuando el ABS está en funcionamiento. Pise el pedal del freno y manténgalo pisado firmemente. Si el firme está seco, necesitará pisar el pedal de freno con mucha fuerza para que se active el ABS. Sin embargo, puede sentir que el ABS se activa de inmediato si intenta detener el vehículo cuando circula por nieve o hielo.

El ABS podría activarse al pisar el pedal de freno durante la conducción:

- Carreteras húmedas o cubiertas de nieve.
- Firmes asfaltados con piedra.
- Carreteras con superficies irregulares, como baches, grietas, zanjas, etc.

Si la velocidad del vehículo desciende por debajo de 10 km/h, el ABS deja de funcionar.

» Sistema de frenos antibloqueo (ABS)

AVISO

Es posible que el ABS no funcione correctamente si se utilizan neumáticos de tipos o tamaños incorrectos.

Si se enciende el indicador **ABS** durante la conducción, puede que exista algún problema en el sistema. Aunque el frenado normal no se verá afectado, existe la posibilidad de que no funcione el ABS. El vehículo debe inspeccionarse inmediatamente en un concesionario.

El ABS no está diseñado para reducir el tiempo ni la distancia necesarios para que se detenga el vehículo: Está diseñado para limitar el bloqueo del freno que puede producir que el automóvil patine y se pierda el control de la dirección.

En los casos siguientes, es posible que el vehículo necesite una distancia de frenado mayor que un vehículo sin ABS:

- Cuando se circula por carreteras de firme irregular o superficies en mal estado, por ejemplo con gravilla o nieve.
- Los neumáticos están equipados con cadenas.*

Podría observarse lo siguiente con el sistema ABS:

- Ruidos del motor procedentes del compartimento del motor cuando se aplican los frenos, o cuando se realizan las comprobaciones del sistema después de haberse arrancado el motor y mientras se acelera el vehículo.
- El pedal de freno o la carrocería vibran cuando se activa el ABS.

Estas vibraciones y ruidos son normales en los sistemas ABS y no son causa de preocupación.

Sistema de asistencia al frenado

Está diseñado para prestar asistencia al conductor mediante la generación de una mayor fuerza de frenado cuando pisa el pedal de freno con fuerza en un frenado de emergencia.

■ Funcionamiento del sistema de asistencia al frenado

Pise el pedal de freno firmemente para obtener un frenado más potente.

Cuando se activa la asistencia al frenado, es posible que el pedal vibre un poco y que se escuche un ruido que indica su funcionamiento. Esto es normal. Siga manteniendo pisado el pedal de freno firmemente.

Excepto modelos de Corea y Latinoamérica

Señal de parada de emergencia

Se activa al realizar una frenada brusca mientras se conduce a 50 km/h o una velocidad superior, haciendo parpadear las luces de emergencia, para advertir a los conductores que se encuentran detrás de la frenada repentina. Esto puede ayudar a alertar a los conductores que se aproximan por detrás, a fin de que tomen las medidas adecuadas para evitar una posible colisión con el vehículo.

■ Cuando el sistema se activa

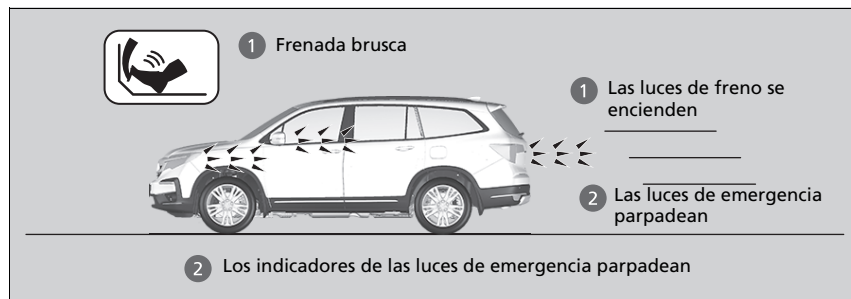

Las luces de emergencia dejan de parpadear cuando:

- Se suelta el pedal del freno.
- Se desactiva el ABS.
- La velocidad de desaceleración del vehículo se modera.
- Se pulsa el botón de las luces de emergencia.

» Señal de parada de emergencia

La señal de parada de emergencia no es un sistema que pueda evitar una posible colisión en la parte trasera provocada por una frenada brusca. Hace parpadear las luces de emergencia cuando se produce una frenada brusca. Se recomienda evitar siempre una frenada brusca a menos que sea absolutamente necesario.

El sistema de señal de parada de emergencia no se activa cuando el botón de las luces de emergencia está pulsado.

Si el ABS deja de funcionar un cierto tiempo durante la frenada, la señal de parada de emergencia puede no activarse.

Con el vehículo parado

1. Pise el pedal de freno firmemente.
2. Aplique el freno de estacionamiento.
3. Pase la marcha seleccionada a **P**.
4. Apague el motor.

Aplique siempre el freno de mano con firmeza, en particular si está estacionado en una pendiente.

Estacionamiento del vehículo

ADVERTENCIA

El vehículo puede moverse si se deja desatendido sin confirmar que la caja de cambios se encuentra en la posición de estacionamiento.

Un vehículo moviéndose solo podría provocar un accidente y causar lesiones graves o mortales. Mantenga siempre el pie en el pedal del freno hasta que haya confirmado que aparece **P** en el indicador de posición de marcha.

No estacione el vehículo cerca de objetos inflamables como por ejemplo hierba seca, aceite o madera. El calor procedente del escape puede provocar un incendio.

Con el vehículo parado

AVISO

Las siguientes acciones pueden dañar la caja de cambios:

- Pisar los pedales del acelerador y de freno al mismo tiempo.
- Pisar el pedal del acelerador para retener el vehículo cuando está circulando cuesta arriba.
- Cambiar a **P** antes de que el vehículo se haya detenido por completo.

Con temperaturas extremadamente frías, el freno de estacionamiento puede congelarse si está aplicado. Si se prevén dichas temperaturas, no aplique el freno de estacionamiento; en su lugar, al estacionar en pendiente, gire las ruedas delanteras para que estén en contacto con el bordillo si el vehículo rueda por la pendiente o bloquee las ruedas para impedir que el vehículo se mueva. Si no toma ninguna de estas precauciones, el vehículo puede rodar de forma imprevista y provocar una colisión.

Sistema del sensor de estacionamiento *

Los sensores de esquina y centrales supervisan los obstáculos cerca del vehículo. El aviso acústico y la pantalla de audio/información le permiten saber cuál es la distancia aproximada entre el vehículo y el obstáculo.

■ Ubicación y cobertura del sensor

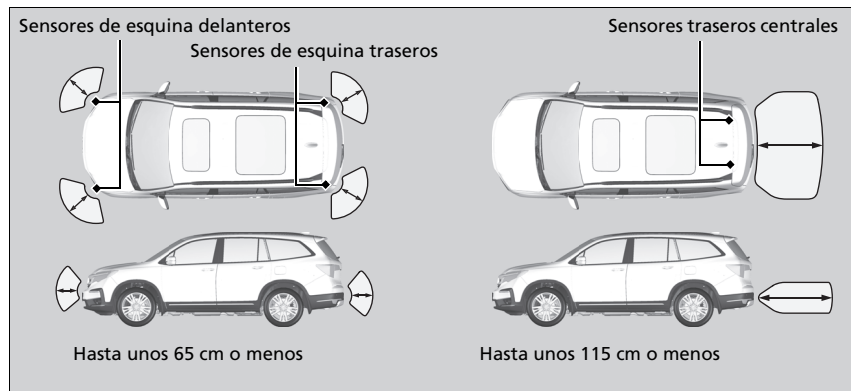

► Sistema del sensor de estacionamiento *

Aun cuando el sistema esté activado, confirme siempre que no haya ningún obstáculo cerca del vehículo antes de estacionar.

Es posible que el sistema no funcione correctamente en los siguientes casos:

- Los sensores están cubiertos por nieve, hielo, barro o suciedad.
- El vehículo se encuentra en una superficie irregular, como hierba, topes o una cuesta.
- El vehículo ha estado expuesto a temperaturas altas o bajas.
- El sistema ha estado expuesto a dispositivos que emiten ondas ultrasónicas.
- Se ha conducido con tiempo malo.

Es posible que el sistema no detecte:

- Objetos delgados o bajos.
- Materiales que absorben el sonido, como la nieve, el algodón, o la gomaespuma.
- Objetos directamente debajo del parachoques.

No coloque ningún accesorio sobre los sensores ni alrededor de los mismos.

■ Activación y desactivación del sistema sensor de estacionamiento

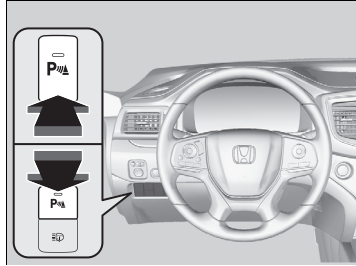

Con la modalidad de alimentación en CONTACTO, pulse el botón del sistema de sensores de estacionamiento para activarlo o desactivarlo. El indicador del botón se enciende cuando el sistema está activado.

Los sensores de esquina frontal, trasero y central trasero comienzan a detectar un obstáculo cuando la palanca de cambios está en **R** y la velocidad del vehículo es inferior a 8 km/h.

Los sensores de esquina delanteros comienzan a detectar un obstáculo cuando la caja de cambios no está en **P** y la velocidad del vehículo es inferior a 8 km/h.

■ Funcionamiento de la pantalla

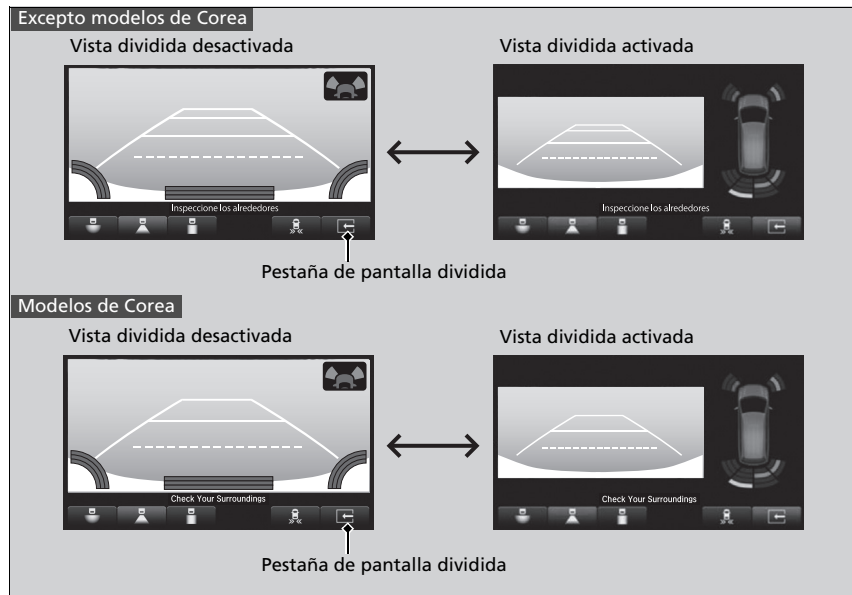

Puede cambiar entre activar y desactivar la vista dividida tocando la pestaña de la pantalla dividida.

►► Funcionamiento de la pantalla

La pestaña de pantalla dividida desaparece, y la vista dividida vuelve al último modo de visión de cámara bajo las siguientes condiciones:

- Si se apaga el sistema del sensor de estacionamiento.
- Si el sistema presenta un fallo de funcionamiento.

■ Cuando se acorta la distancia entre su vehículo y los obstáculos

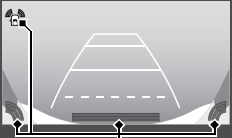
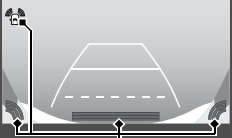
Duración del aviso acústico intermitente	Distancia entre el parachoques y el obstáculo		Indicador	Pantalla de audio/información
	Sensores de esquina	Sensores traseros centrales		
Moderada	—	115-75 cm aprox.	Parpadea en amarillo*1	<div data-bbox="1149 361 1398 388" style="border: 1px solid black; padding: 2px;">Excepto modelos de Corea</div>  <p>Los indicadores se encienden cuando el sensor detecta un obstáculo</p>
Breve	—	75-65 cm aprox.		
Muy breve	65-35 cm aprox.	65-35 cm aprox.	Parpadea en ámbar	<div data-bbox="1149 625 1323 652" style="border: 1px solid black; padding: 2px;">Modelos de Corea</div>  <p>Los indicadores se encienden cuando el sensor detecta un obstáculo</p>
Continuo	35 cm aprox. o menos	35 cm aprox. o menos	Parpadea en rojo	

*1: En esta fase, solo los sensores centrales detectan obstáculos.

■ Apagado de todos los sensores traseros

1. Asegúrese de que el sistema de sensores de estacionamiento no esté activado. Fije la modalidad de alimentación en VEHÍCULO APAGADO (BLOQUEO).
2. Mantenga oprimido el botón del sistema de sensores de estacionamiento y pase la modalidad de alimentación a CONTACTO.
3. Mantenga pulsado el botón durante 10 segundos. Suelte el botón cuando el indicador del botón parpadee.
4. Oprima nuevamente el botón. El indicador del botón se apaga.
 - El aviso acústico suena dos veces. Los sensores traseros ahora están desactivados.

Para volver a activar los sensores traseros, siga el procedimiento de arriba. El aviso suena tres veces cuando los sensores traseros se vuelven a activar.

▣ Apagado de todos los sensores traseros

Cuando cambia a **[R]**, el indicador del botón del sistema de sensores de estacionamiento parpadea para recordar de que los sensores traseros han sido desactivados.

Monitor de tráfico cruzado*

Supervisa las zonas de las esquinas traseras mediante sensores de radar al dar marcha atrás y le avisa si se detecta un vehículo aproximándose por una esquina trasera.

El sistema resulta especialmente adecuado al salir marcha atrás de una plaza de estacionamiento.

Monitor de tráfico cruzado*

⚠ PRECAUCIÓN

El monitor de tráfico cruzado no puede detectar todos los vehículos que se aproximan y puede no detectar un vehículo que se aproxima en absoluto.

No confirmar visualmente que es seguro dar marcha atrás con el vehículo antes de hacerlo realmente puede provocar una colisión.

No confíe únicamente en el sistema al dar marcha atrás; utilice también los retrovisores y mire siempre hacia atrás y hacia los lados del vehículo antes de dar marcha atrás.

* No disponible en todos los modelos

■ Funcionamiento del sistema

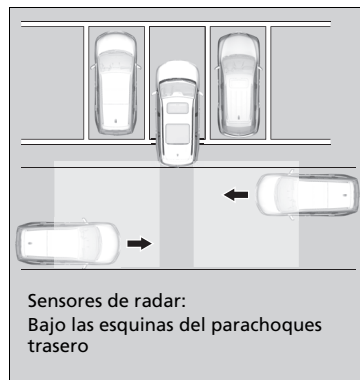

Cuando se detecta un vehículo aproximándose por una esquina trasera, el monitor de tráfico cruzado le advierte con un aviso acústico y una advertencia en pantalla.

El sistema no detectará un vehículo que se aproxime directamente desde detrás de su vehículo, ni proporcionará alertas para un vehículo detectado si este se mueve directamente detrás del suyo.

El sistema no proporciona alertas para un vehículo que se aleja del suyo, y puede alertar de peatones, bicicletas u objetos fijos.

El sistema se activa cuando:

- La modalidad de alimentación está en CONTACTO.
- La pantalla de tráfico cruzado está encendida.
 - **Activación y desactivación del monitor de tráfico cruzado P. 528**
- La caja de cambios está en **R**.
- Su vehículo se desplaza a 5 km/h o a una velocidad inferior.

⌘ Monitor de tráfico cruzado*

La pantalla de tráfico cruzado puede no detectar o retrasar la detección de un vehículo que se aproxima, o puede alertar la detección sin que se aproxime un vehículo en las siguientes condiciones:

- Un obstáculo, como otro vehículo o una pared, situado cerca de la defensa trasera de su vehículo, está bloqueando el alcance del sensor de radar.
- Su vehículo se desplaza a una velocidad superior a 5 km/h aproximadamente.
- Un vehículo se aproxima a una velocidad distinta de entre 10 y 25 km/h aproximadamente.
- El sistema capta interferencias externas tales como sensores de radar de otros vehículos u ondas de radio fuertes transmitidas desde una instalación cercana.
- Las esquinas del parachoques trasero están cubiertas de nieve, hielo, barro o suciedad.
- Cuando las condiciones meteorológicas son adversas.
- Su vehículo está en una pendiente.
- Su vehículo está inclinado debido a una carga pesada en la parte posterior.

Su vehículo circula marcha atrás hacia un muro, poste, vehículo, etcétera.

La defensa trasera o los sensores se han reparado incorrectamente o la defensa trasera está deformada. El vehículo se debe inspeccionar en un concesionario.

Para un funcionamiento correcto, mantenga siempre limpia el área de las esquinas del parachoques trasero. No cubra el área de las esquinas del parachoques trasero con etiquetas.

■ Cuando el sistema detecta un vehículo

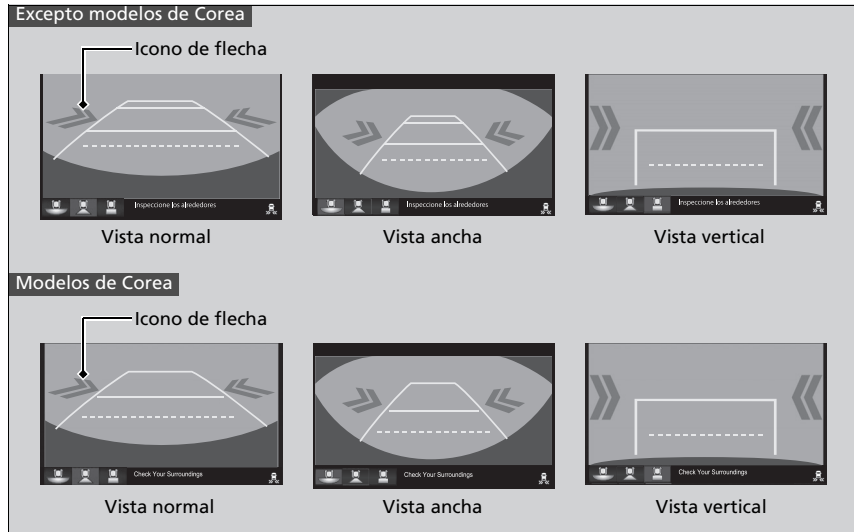

En la pantalla de audio/información aparece un icono de la flecha en el lado por el que se aproxima el vehículo.

☒ Cuando el sistema detecta un vehículo

Si el icono de la esquina inferior derecha cambia a en ámbar cuando la caja de cambios está en **[R]**, puede que se haya acumulado barro, nieve, hielo u otras partículas en la zona del sensor. El sistema deja de funcionar temporalmente. Compruebe si hay alguna obstrucción en las esquinas de la defensa y limpie a fondo la zona en caso necesario.

Si aparece con la caja de cambios en **[R]**, puede que haya algún problema en el sistema de monitor de tráfico cruzado. No utilice el sistema y haga que revisen el vehículo en un concesionario.

Si la pantalla permanece igual con la marcha seleccionada en **[R]**, puede que haya algún problema en el sistema de la cámara trasera o de la pantalla de tráfico cruzado. No utilice el sistema y haga que revisen el vehículo en un concesionario.

■ Activación y desactivación del monitor de tráfico cruzado

Puede activar y desactivar el sistema mediante la pantalla de audio/información.

1. Seleccione .
2. Seleccione **Ajustes**.
3. Seleccione **Cámara**.
4. Seleccione **Cámara trasera**.
5. Seleccione **Pantalla de tráfico cruzado**.
6. Seleccione **ACTIV.** o **DESACT.**

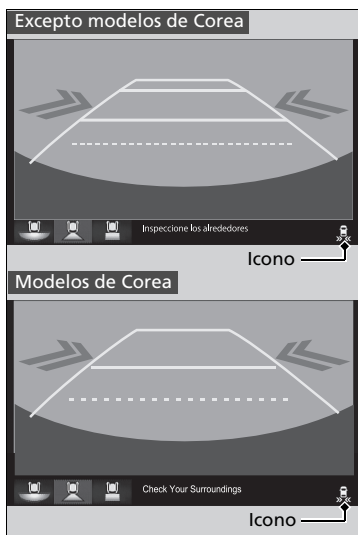

El sistema también se puede activar y desactivar en la pantalla de audio/información pulsando el icono de CTM.

Acerca de la cámara trasera con múltiples vistas

La pantalla de audio/información puede mostrar una vista trasera de su vehículo. La pantalla cambia automáticamente a la vista de la zona trasera cuando la marcha seleccionada se pasa a **R**.

Área visualizada en la cámara trasera con múltiples vistas

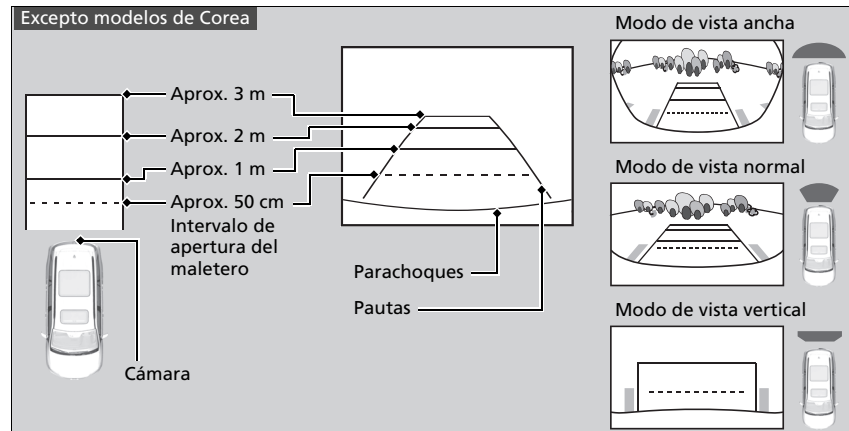

☒ Acerca de la cámara trasera con múltiples vistas

La vista que ofrece la cámara trasera tiene limitaciones. No muestra las esquinas del parachoques ni lo que hay debajo del parachoques. Su lente exclusiva también hace que los objetos parezcan estar más cerca o más lejos de lo que están realmente.

Compruebe visualmente que es seguro dar marcha atrás. Determinadas condiciones (como la meteorología, la iluminación y las altas temperaturas) también pueden limitar la vista trasera. No confíe únicamente en la pantalla de la vista trasera, ya que no proporciona toda la información sobre las condiciones existentes detrás del vehículo.

Si la cámara está cubierta de suciedad, humedad, etc., límpiela con un paño suave y húmedo.

Puede cambiar los ajustes de **Fijo**, **Dinámica**, **Ambas** y **DESACT.**

☒ **Funciones personalizadas** P. 369

Fijo: Las líneas de guía aparecen cuando cambia a **R**.

Dinámica: Las líneas de guía se mueven según la dirección del volante.

Ambas: Las líneas de guía aparecen cuando se cambia la posición de la marcha a **R** y las líneas de guía se mueven según la dirección del volante.

DESACT.: Las líneas de guía no aparecen.

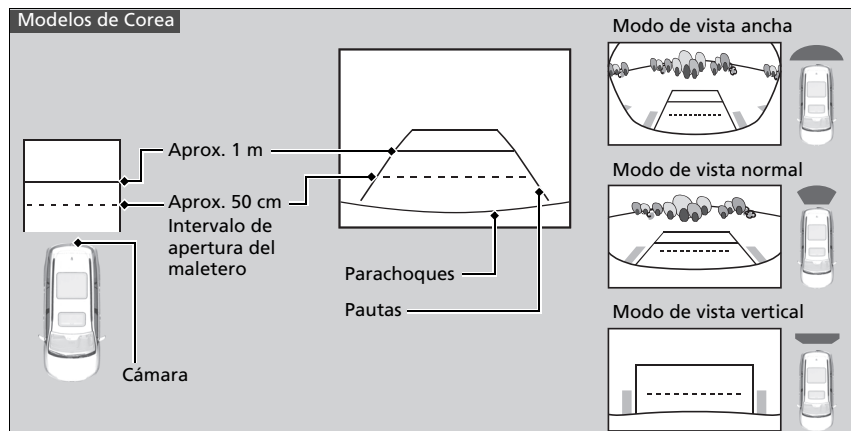

Puede ver tres modos distintos de la cámara en la pantalla del sistema de audio/información. Seleccione el icono adecuado para cambiar el ángulo.

- : Modo de vista amplia
- : Modo de vista normal
- : Modo de vista vertical

- Si estaba usando el modo de vista amplia o normal, se activará este mismo modo la próxima vez que cambie a **R**.
- Si estaba usando el modo de vista vertical antes de apagar el motor, el modo de vista amplia se activará la próxima vez que ajuste la modalidad de alimentación en CONTACTO y cambie a **R**.
- Si estaba usando el modo de vista vertical y han transcurrido 10 segundos tras salir de **R**, se activará el modo de vista amplia la próxima vez que cambie a **R**.

►► Acerca de la cámara trasera con múltiples vistas

Puede cambiar los ajustes **Última vez, Vista normal y Vista amplia**.

► **Funciones personalizadas** P. 369

Información sobre el combustible

■ Recomendaciones sobre el combustible

Excepto modelos de Perú^{*1}

Gasolina sin plomo con un índice de octano de 91 o superior

Modelos de Perú^{*2}

Gasolina sin plomo súper de 95 o más octanos

- *1: El uso de gasolina con un nivel de octano inferior puede causar un ruido metálico persistente y pesado que puede provocar daños en el motor.
- *2: Su vehículo está diseñado para funcionar con gasolina súper sin plomo con un nivel de octano de 95 o superior. Si este nivel de octano no está disponible, puede usarse de manera temporal gasolina sin plomo con un índice de octano de 91 o superior. El uso de gasolina sin plomo corriente puede ocasionar ruidos metálicos en el motor y un funcionamiento reducido de éste. El uso de gasolina normal puede provocar daños en el motor.

■ **Capacidad del depósito de combustible: 73,8 L**

⌘ Información sobre el combustible

AVISO

El uso de gasolina que contiene plomo presenta los siguientes riesgos:

- Daños en el sistema de escape, incluido el catalizador
- Daños en el motor y el sistema de combustible
- Efectos perjudiciales en el motor y otros sistemas

Abastecimiento

El depósito de combustible no cuenta con un tapón de llenado de combustible. Puede insertar la boquilla de llenado directamente en el cuello del depósito. El depósito se sella cuando se retira la boquilla.

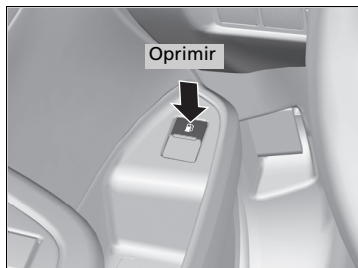

1. Detenga el vehículo con la parte trasera izquierda del mismo al lado del surtidor de la estación de servicio.
2. Apague el motor.
3. Pulse el botón de liberación de la tapa del depósito de combustible.
 - Se abrirá la tapa del depósito de combustible.

Suministro

⚠ ADVERTENCIA

La gasolina es muy inflamable y explosiva. Puede quemarse o herirse gravemente al manipular combustible.

- Pare el motor y manténgalo alejado de fuentes de calor, chispas y llamas.
- Manipule combustible solo al aire libre.
- Limpie las salpicaduras inmediatamente.

La abertura de llenado de combustible está diseñada para aceptar solamente boquillas de llenado de estaciones de servicio. El uso de tubos de diámetro más pequeño (por ejemplo, los utilizados para bombear combustible para otros usos), u otros dispositivos que no sean los propios de una estación de servicio, puede provocar daños dentro y alrededor de la abertura de llenado.

La boquilla de la manguera del surtidor se detiene automáticamente para dejar espacio en el depósito de combustible con objeto de que el combustible no rebose a causa de los cambios de la temperatura del aire.

No siga añadiendo combustible una vez que la boquilla se haya detenido automáticamente. Si añade más combustible puede superarse la capacidad del depósito de combustible.

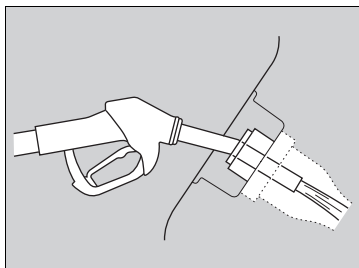

4. Coloque el extremo de la boquilla en la parte inferior de la abertura de llenado y, a continuación, insértelo lenta y completamente.
 - ▶ Asegúrese de que el extremo de la boquilla descienda junto con el tubo de llenado.
 - ▶ Mantenga la boquilla nivelado.
 - ▶ Cuando el depósito esté lleno, la boquilla de llenado se desactivará automáticamente.
 - ▶ Al terminar, espere unos cinco segundos antes de retirar la boquilla.
5. Cierre la tapa del depósito de combustible con la mano.

» Suministro

Modelos de Corea

Si la boquilla de llenado se desactiva repetidamente sin que el depósito esté lleno, puede que el sistema de recuperación de vapores de combustible del surtidor presente algún problema. Pruebe a suministrar en otro surtidor. Si con eso no se soluciona el problema, consulte con un concesionario.

Si tiene que suministrar el vehículo desde un contenedor portátil, utilice el embudo proporcionado con el vehículo.

» Suministrar desde un recipiente de combustible portátil P. 628

Mejora en el consumo de combustible y reducción de las emisiones de CO₂

La reducción del consumo de combustible y de las emisiones de CO₂ depende de varios factores, entre los que se incluyen las condiciones de conducción, el peso de la carga, el tiempo de ralentí, los hábitos de conducción y el estado del vehículo. En función de estos y otros factores, puede que no se alcance el consumo de combustible nominal de este vehículo.

Mantenimiento y consumo de combustible

Puede optimizar el consumo de combustible mediante el mantenimiento adecuado de su vehículo. Siga el programa de mantenimiento y consulte el manual de garantía si es necesario.

➤ Programa de mantenimiento P. 542

- Utilice aceite de motor con la viscosidad recomendada.
 - **Aceite del motor recomendado** P. 554
- Mantenga la presión de los neumáticos especificada.
- No cargue el vehículo con demasiado equipaje.
- Mantenga el vehículo limpio. La acumulación de nieve o barro en los bajos del vehículo supone un aumento del peso y de la resistencia aerodinámica.

➤ Mejora en el consumo de combustible y reducción de las emisiones de CO₂

Para determinar el consumo real de combustible durante la conducción se recomienda el cálculo directo.

100	×	Litros de combustible	÷	Kilómetros conducidos	=	L por 100 km
Kilómetros conducidos	÷	Litros de combustible	=	Kilómetros por litro		

Modelos de países del CCG

Puede mejorar el kilometraje y reducir las emisiones de CO₂ del vehículo siguiendo estos pasos:

- Conduzca el vehículo de manera correcta.
- Realice el mantenimiento regular del vehículo.
- Mantenga una presión adecuada en los neumáticos.
- Evite transportar cargas excesivas.
- Adopte técnicas de conducción eficientes, como conducir a velocidades menores, reducir el tiempo de ralentí y evitar una conducción agresiva.

Mantenimiento

En este capítulo se tratan las operaciones de mantenimiento básico.



Antes de realizar operaciones de servicio

Revisión y mantenimiento	536
Seguridad al realizar el mantenimiento ...	537
Piezas y líquidos usados en las operaciones de mantenimiento	538

Recordatorio de servicio*

Cuando se acerca el mantenimiento necesario	539
---	-----

Programa de mantenimiento

542

Operaciones de servicio bajo el cofre

Puntos de mantenimiento bajo el cofre...551	
Apertura del cofre	552
Tapa del compartimento motor	553
Aceite del motor recomendado	554

Comprobación del aceite	555
Lenado del aceite del motor	556
Refrigerante del motor	557
Líquido de la caja de cambios	559
Líquido de frenos	560
Reposición del líquido lavaparabrisas....	561
Filtro de combustible	561
Sustitución de bombillas	562
Comprobación y mantenimiento de las rasquetas del limpiaparabrisas	570
Comprobación y servicio de los neumáticos	
Comprobación de los neumáticos	574
Indicadores de desgaste	575
Vida útil de los neumáticos	575

Sustitución de neumáticos y ruedas	576
Intercambio de neumáticos.....	577

Batería

580

Mantenimiento del control a distancia...583

Cuidados del control a distancia y del auricular inalámbrico*

584

Mantenimiento del sistema de aire acondicionado

586

Limpieza

Cuidado del interior.....	589
Cuidado del exterior	591

Accesorios y modificaciones

594

* No disponible en todos los modelos

Revisión y mantenimiento

Por su seguridad, realice todas las operaciones de revisión y mantenimiento indicadas para mantener su vehículo en buen estado. Si detecta alguna anomalía (ruido, olor, líquido de frenos insuficiente, restos de aceite en el suelo, etc.) lleve el vehículo a un concesionario para que lo revisen. Consulte el manual de servicio que acompañaba al vehículo*/programa de mantenimiento de este manual del propietario para informarse en detalle sobre las tareas de mantenimiento y revisión.

➤ **Programa de mantenimiento** P. 542

Tipos de revisiones y mantenimiento

Revisiones diarias

Realice revisiones antes de realizar recorridos de larga distancia, al lavar el vehículo o al suministrar.

Revisiones periódicas

- Compruebe mensualmente el nivel del líquido de frenos.
 - **Líquido de frenos** P. 560
- Compruebe mensualmente la presión de los neumáticos. Examine el desgaste de la banda de rodadura y si presenta objetos extraños.
 - **Comprobación y servicio de los neumáticos** P. 574
- Compruebe mensualmente el funcionamiento de las luces exteriores.
 - **Sustitución de bombillas** P. 562
- Compruebe el estado de las rasquetas del limpiaparabrisas al menos cada seis meses.
 - **Comprobación y mantenimiento de las rasquetas del limpiaparabrisas** P. 570

Seguridad al realizar el mantenimiento

Aquí se proporcionan algunas de las precauciones de seguridad más importantes. No obstante, no podemos prevenirle de todos y cada uno de los peligros que pueden ocurrir durante las operaciones de mantenimiento. Solo usted puede decidir si debe realizar una tarea específica.

Seguridad en el mantenimiento

- Para reducir la posibilidad de explosión o incendio, mantenga el tabaco, las chispas y las llamas lejos de la batería y de los componentes relacionados con el combustible.
- Nunca deje trapos, toallas o cualquier otro objeto inflamable debajo del cofre.
 - El calor procedente del motor y del escape puede prenderlos y provocar un incendio.
- Para limpiar los componentes, utilice un desengrasante o un limpiador de piezas de venta comercial, pero no gasolina.
- Lleve protección para los ojos y ropa de protección al trabajar en la batería o con aire comprimido.
- Los gases de escape del motor contienen monóxido de carbono, que es venenoso y puede ser mortal.
 - Haga funcionar el motor solamente si hay una ventilación adecuada.

Seguridad del vehículo

- El vehículo debe estar parado.
 - Compruebe que el vehículo está estacionado en una superficie nivelada, que el freno de estacionamiento está aplicado y que el motor está parado.
- Tenga cuidado para no quemarse con las piezas calientes.
 - Asegúrese de que el motor y el sistema de escape se enfrían completamente antes de tocar las piezas del vehículo.
- Tenga cuidado para no lesionarse con las piezas móviles.
 - No arranque el motor a menos que así se lo indiquen y mantenga las manos y las extremidades lejos de las piezas móviles.

Modelos con parada automática en ralentí

- No abra el cofre con la función de parada automática en ralentí activada.

* No disponible en todos los modelos

Seguridad al realizar el mantenimiento

ADVERTENCIA

En caso de que no se realice el mantenimiento adecuado en el vehículo o no se corrija un problema antes de la conducción, se puede provocar un accidente en el que puede resultar herido de gravedad o morir.

Siga siempre las recomendaciones de revisión y mantenimiento y los programas indicados en este manual del propietario/libro de mantenimiento*.

ADVERTENCIA

Si no se siguen correctamente las instrucciones de mantenimiento y las precauciones se pueden producir lesiones graves e incluso la muerte.

Siga siempre los procedimientos y precauciones indicados en este manual de usuario.

ADVERTENCIA

Su automóvil debe ser inspeccionado y recibir mantenimiento con su concesionario Honda autorizado, de acuerdo a los intervalos de servicio descritos en la póliza de garantía, está detalla el programa de mantenimiento que aplica a su vehículo.

Piezas y líquidos usados en las operaciones de mantenimiento

Para realizar operaciones de mantenimiento y reparación del vehículo se recomienda usar líquidos y piezas originales de Honda. Las piezas originales de Honda se fabrican según los mismos estándares de alta calidad que los vehículos Honda.

⚠ Piezas y líquidos usados en las operaciones de mantenimiento

AVISO

No presione la tapa del motor a la fuerza. Esto puede dañar la tapa del motor y las piezas componentes.







Cuando el vehículo haya acumulado la distancia estipulada, verá un mensaje que le recuerda que es hora de realizar el mantenimiento programado del vehículo.

📄 **Programa de mantenimiento** P. 542

Cuando se acerca el mantenimiento necesario

Aparece un mensaje en la interfaz de información del conductor cada vez que se pasa la modalidad de alimentación a CONTACTO.

Mensaje recordatorio en la interfaz de información del conductor

Mensaje de recordatorio	Explicación	Información
	<p>La distancia acumulada recorrida por el vehículo está entre 8.500 km y 10.000 km.</p> <p>Una vez que cambie de pantalla oprimiendo el botón  o , el mensaje desaparecerá.</p>	<p>El vehículo debe revisarse y recibir mantenimiento pronto.</p>
	<p>La distancia acumulada recorrida por el vehículo ha superado los 10.000 km sin que se haya realizado el mantenimiento programado.</p> <p>Pulse el botón  o  para cambiar de pantalla.</p>	<p>Asegúrese de que se realiza el mantenimiento programado tan pronto como sea posible.</p>

El indicador de mensajes del sistema (i) se enciende junto con la información de recordatorio de mantenimiento.

* No disponible en todos los modelos

Restablecimiento de la pantalla

Restablezca la pantalla del recordatorio de mantenimiento si ha realizado usted mismo el mantenimiento.

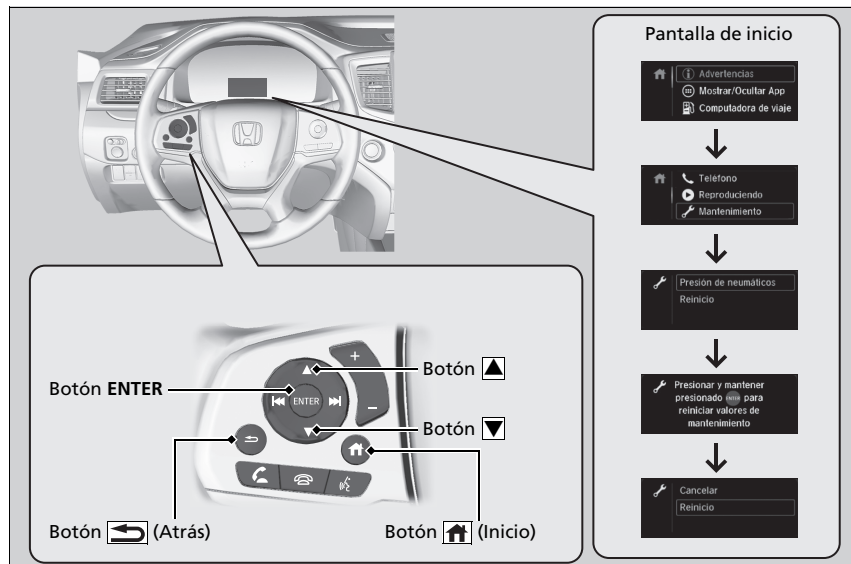



1. Pase la modalidad de alimentación a CONTACTO.
2. Pulse repetidamente el botón **ENTER** hasta que aparezca la pantalla inicial.
3. Seleccione **Mantenimiento** pulsando el botón ▲/▼ varias veces y pulse **ENTER**.
4. Seleccione **Reinicio** pulsando el botón ▲/▼ y pulse **ENTER**.

Restablecimiento de la pantalla

La pantalla del recordatorio de mantenimiento se restablecerá en el concesionario una vez que se haya realizado el mantenimiento necesario. Si el mantenimiento no se realiza en un concesionario, deberá restablecer la pantalla usted mismo.

Puede restablecer el indicador de mantenimiento requerido utilizando la pantalla del sistema de audio/información.

► **Funciones personalizadas** P. 369

5. Aparece la pantalla de restablecimiento del recordatorio de mantenimiento.
6. Mantenga pulsado el botón **ENTER** durante aproximadamente 10 segundos para entrar en el modo de restablecimiento.
7. Pulse el botón / para seleccionar **Reinicio** y pulse **ENTER**.
 - ▶ Si desea cancelar el modo de reinicio de la pantalla de mantenimiento requerido, seleccione **Cancelar**.

La información de recordatorio de mantenimiento aparece cada vez que pase el modo de alimentación a CONTACTO.

Si el vehículo incluye el libro de mantenimiento*, el programa de mantenimiento figura en el mismo. Para los vehículos sin libro de mantenimiento*, remítase al programa de mantenimiento a continuación.

El programa de mantenimiento establece el mantenimiento mínimo necesario que se debe realizar para garantizar el correcto funcionamiento del vehículo. Debido a las diferencias geográficas y climáticas, es posible que se requieran operaciones adicionales. Consulte el manual de garantía para ver una descripción más detallada.

El trabajo de mantenimiento debe ser realizado por técnicos bien equipados y capacitados. Su concesionario autorizado cumple todos estos requisitos.

Excepto modelos de México y países del CCG

Mantenimiento a la distancia o el tiempo indicados, lo que ocurra primero.	km × 1.000 meses	20	40	60	80	100	120	140	160	180	200
Cambiar el aceite del motor*1	Normal	Cada 10.000 km o 1 año									
	Riguroso	Cada 5.000 km o 6 meses									
Cambiar el filtro de aceite del motor*1	Normal	Cada 20.000 km o 2 años									
	Riguroso	Cada 10.000 km o 1 año									
Añada producto limpiador de inyectores original*2, *3		Cada 10.000 km o 1 año									
Cambiar el cartucho del filtro de aire		Cada 30.000 km									
Revisar el juego de taqués		Cada 40.000 km									
Cambiar las bujías		Cada 100.000 km									
Cambiar el filtro de combustible*4					•				•		
Cambiar la correa de la distribución e inspeccionar la bomba de agua						•					•
Revisar las correas de tracción			•		•		•		•		•
Cambiar el refrigerante del motor		Cada 200.000 km o 10 años y a partir de entonces cada 100.000 km o 5 años									

*1: El programa riguroso solamente se requiere en algunos países: remítase al manual de garantía local.

*2: El uso regular de un producto limpiador de los inyectores es necesario para los modelos de Caimán, Guatemala, Guinea, Haití, Honduras, Nicaragua, Nigeria y Perú.

*3: Podría ser necesario usar un producto limpiador de inyectores con regularidad para modelos designados para los siguientes países, en función de la calidad del combustible utilizado. Póngase en contacto con su concesionario para obtener más detalles: Benín, Costa Rica, República Dominicana, El Salvador, Gabón, Ghana, Jamaica, Líbano, Paraguay y Yemen.

*4: Consulte la página 561 para obtener información de reemplazos en condiciones de conducción rigurosas.

Mantenimiento a la distancia o el tiempo indicados, lo que ocurra primero.	km x 1.000	20	40	60	80	100	120	140	160	180	200
	meses	12	24	36	48	60	72	84	96	108	120
Cambiar el líquido de la caja de cambios			•		•		•		•		•
Cambiar el líquido de la caja de transferencia*1			•		•		•		•		•
Cambiar el líquido del diferencial trasero*1	Normal	•		•		•		•		•	
	Riguroso	•	•	•	•	•	•	•	•	•	•
Revisar los frenos delanteros y traseros	Cada 10.000 km o 6 meses										
Cambiar el líquido de frenos	Cada 3 años										
Comprobar el ajuste del freno de estacionamiento	•	•			•		•		•		•
Cambiar el filtro de polvo y polen	•	•	•	•	•	•	•	•	•	•	•
Intercambiar los neumáticos (comprobar su inflado y estado al menos una vez al mes)	Cada 10.000 km										
Comprobar visualmente los elementos siguientes:											
Extremos de la barra de acoplamiento, caja de engranajes de la dirección y guardapolvos	Cada 10.000 km o 6 meses										
Componentes de la suspensión											
Guardapolvos de los palieres											
Tubos flexibles y tuberías de los frenos (incluido ABS)											
Estado y niveles de todos los líquidos	•	•	•	•	•	•	•	•	•	•	•
Sistema de escape											
Tuberías de combustible y conexiones											

* 1: Modelos AWD

Modelos de México

Mantenimiento a la distancia o al tiempo indicados, lo que ocurra primero.	km × 1.000 meses	20	40	60	80	100	120	140	160	180	200
Cambiar el aceite del motor	Normal	Cada 10.000 km o 1 año									
	Riguroso	Cada 5.000 km o 6 meses									
Cambiar el filtro de aceite del motor	Normal	Cada 20.000 km o 2 años									
	Riguroso	Cada 10.000 km o 1 año									
Añada producto limpiador de inyectores original		Cada 10.000 km o 1 año									
Cambiar el cartucho del filtro de aire		Cada 30.000 km									
Revisar el juego de taqués		Cada 40.000 km									
Cambiar el filtro de combustible*1					•				•		
Cambiar las bujías		Cada 100.000 km									
Cambiar la correa de la distribución e inspeccionar la bomba de agua						•					•
Revisar las correas de tracción			•		•		•		•		•
Cambiar el refrigerante del motor		Cada 200.000 km o 10 años y a partir de entonces cada 100.000 km o 5 años									

*1: Consulte la página 561 con la información acerca de los cambios en condiciones de conducción rigurosas.

Mantenimiento a la distancia o al tiempo indicados, lo que ocurra primero.	km × 1.000	20	40	60	80	100	120	140	160	180	200
	meses	12	24	36	48	60	72	84	96	108	120
Reemplazar el líquido de la caja de cambios			•		•		•		•		•
Revisar los frenos delanteros y traseros	Cada 10.000 km o 6 meses										
Cambiar el líquido de frenos	Cada 3 años										
Comprobar el ajuste del freno de estacionamiento		•	•		•		•		•		•
Cambiar el filtro de polvo y polen		•	•	•	•	•	•	•	•	•	•
Intercambiar los neumáticos (comprobar el inflado y el estado de los neumáticos al menos una vez al mes)	Cada 10.000 km										
Comprobar visualmente los elementos siguientes:											
Extremos de la barra de acoplamiento, caja de engranajes de la dirección y guardapolvos Componentes de la suspensión Fuelles de los palieres	Cada 10.000 km o 6 meses										
Tubos flexibles y tuberías de los frenos (incluido ABS) Estado y niveles de todos los líquidos Sistema de escape Tuberías de combustible y conexiones		•	•	•	•	•	•	•	•	•	•

Modelos de países del CCG

Mantenimiento a la distancia o al tiempo	km × 1.000	20	40	60	80	100	120	140	160	180	200
indicados, lo que ocurra primero.	meses	12	24	36	48	60	72	84	96	108	120
Cambiar el aceite del motor* ¹	Normal	Cada 10.000 km o 1 año									
	Riguroso	Cada 5.000 km o 6 meses									
Cambiar el filtro de aceite del motor* ¹	Normal	Cada 20.000 km o 2 años									
	Riguroso	Cada 10.000 km o 1 año									
Cambiar el cartucho del filtro de aire		Cada 30.000 km									
Revisar el juego de taqués		Cada 40.000 km									
Cambiar el filtro de combustible* ²					•				•		
Cambiar las bujías		Cada 100.000 km									
Cambiar la correa de la distribución e inspeccionar la bomba de agua						•					•
Revisar las correas de tracción			•		•		•		•		•
Cambiar el refrigerante del motor		Cada 200.000 km o 10 años y a partir de entonces cada 100.000 km o 5 años									

* 1: El programa riguroso solamente se requiere en algunos países: remitase al manual de garantía local.

*2: Consulte la página 561 con la información acerca de los cambios en condiciones de conducción rigurosas.

Mantenimiento a la distancia o al tiempo indicados, lo que ocurra primero.	km × 1.000	20	40	60	80	100	120	140	160	180	200
	meses	12	24	36	48	60	72	84	96	108	120
Reemplazar el líquido de la caja de cambios			•		•		•		•		•
Cambiar el líquido de la caja de transferencia*1			•		•		•		•		•
Cambiar el líquido del diferencial trasero*1	Normal	•		•		•		•		•	
	Riguroso	•	•	•	•	•	•	•	•	•	•
Revisar los frenos delanteros y traseros	Cada 10.000 km o 6 meses										
Cambiar el líquido de frenos	Cada 3 años										
Comprobar el ajuste del freno de estacionamiento	•	•			•		•		•		•
Cambiar el filtro de polvo y polen	•	•	•	•	•	•	•	•	•	•	•
Intercambiar los neumáticos (comprobar el inflado y el estado de los neumáticos al menos una vez al mes)	Cada 10.000 km										
Comprobar visualmente los elementos siguientes:											
Extremos de la barra de acoplamiento, caja de engranajes de la dirección y guardapolvos	Cada 10.000 km o 6 meses										
Componentes de la suspensión											
Fuelles de los palieres											
Nivel de electrolito de la batería											
Tubos flexibles y tuberías de los frenos (incluido ABS)	•	•	•	•	•	•	•	•	•	•	•
Estado y niveles de todos los líquidos											
Sistema de escape											
Tuberías de combustible y conexiones											

*1: Modelos AWD

Si se conduce el vehículo en condiciones rigurosas, se debe aplicar el programa de mantenimiento indicado como Riguroso a los elementos siguientes.

Elementos	Condiciones
Aceite del motor y filtro de aceite	A, B, C, D y E

▣ Programa de mantenimiento

Las condiciones se consideran rigurosas cuando se conduce:

- A. Menos de 8 km, o menos de 16 km a temperaturas bajo cero, por recorrido.
- B. A temperaturas extremadamente altas, por encima de 35°C.
- C. Haciendo un uso frecuente del ralentí o con largos periodos de paradas y arranques.
- D. Con un remolque, con la canastilla de techo cargada o en zonas montañosas.
- E. En carreteras con barro, polvo o tratadas con sal.

Registro de mantenimiento

Pida al concesionario donde se realiza el mantenimiento que registre aquí todo el mantenimiento necesario. Guarde los recibos de todos los trabajos realizados en su vehículo.

	Km o meses	Fecha	Firma o sello
20.000 km (o 12 meses)			
40.000 km (o 24 meses)			
60.000 km (o 36 meses)			
80.000 km (o 48 meses)			
100.000 km (o 60 meses)			
120.000 km (o 72 meses)			
140.000 km (o 84 meses)			
160.000 km (o 96 meses)			
180.000 km (o 108 meses)			
200.000 km (o 120 meses)			

Puntos de mantenimiento bajo el cofre

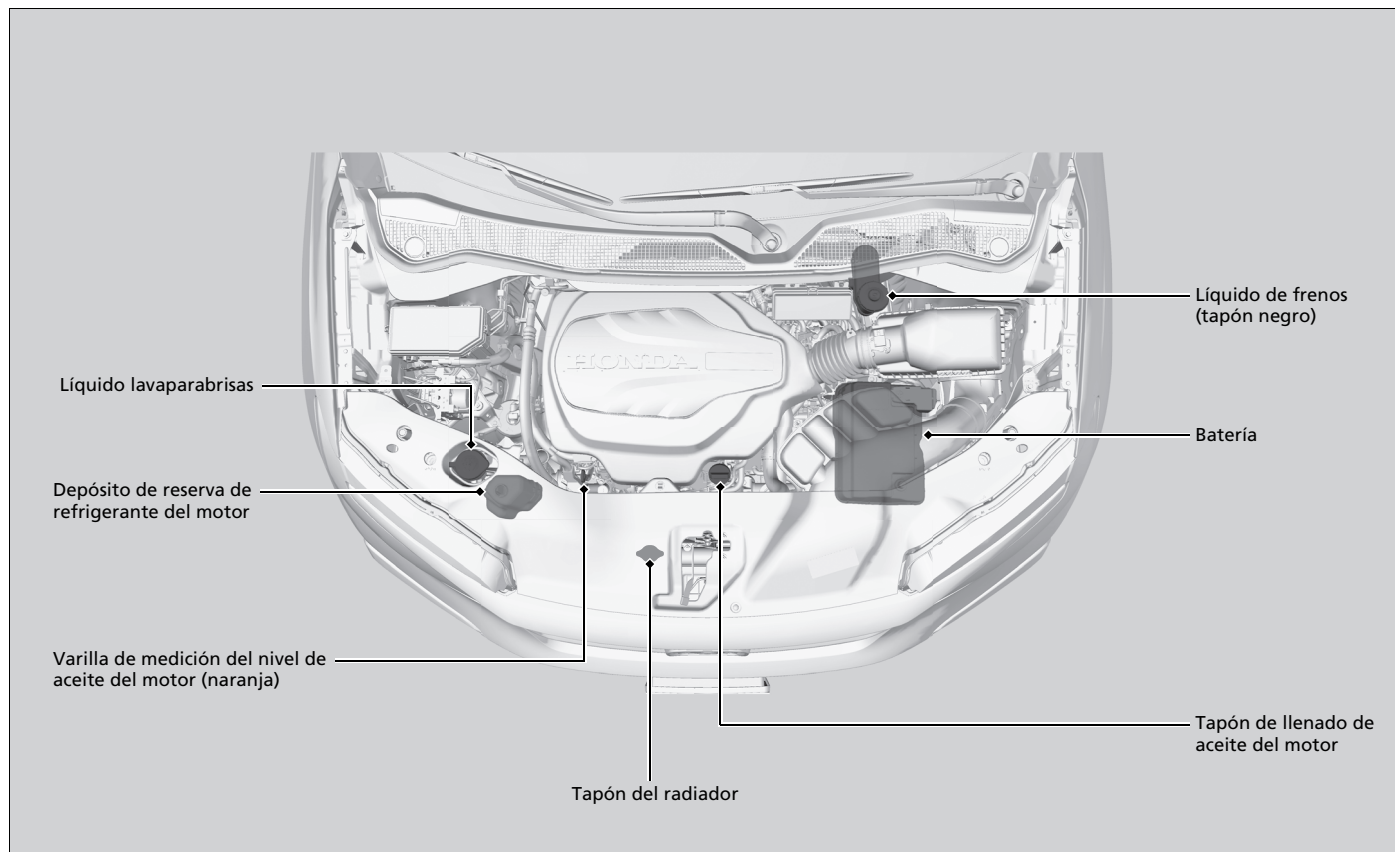

Apertura del cofre

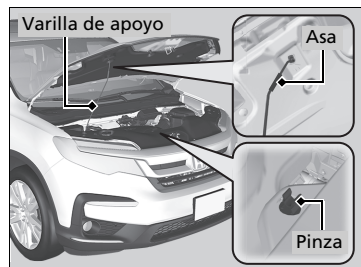
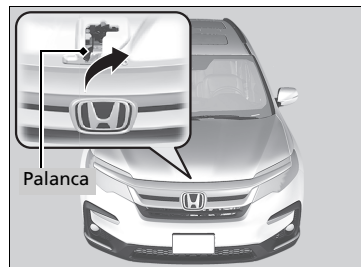

1. Estacione el vehículo en una superficie nivelada y aplique el freno de estacionamiento.
2. Tire de la palanca de liberación del cofre bajo la esquina exterior inferior del salpicadero del lado del conductor.
 - El cofre se abrirá ligeramente.
3. Tire hacia arriba de la palanca del cerrojo del cofre (ubicado debajo del borde frontal del cofre hacia el centro) y levante el cofre. Una vez levantado el cofre ligeramente, puede tirar de la palanca.

4. Saque la varilla de apoyo de la pinza con ayuda del asa. Coloque la varilla de apoyo en el cofre.

Para cerrar, retire la varilla de apoyo, introdúzcala en la pinza y baje suavemente el cofre. Quite la mano a una altura aproximada de 30 cm y deje que el cofre se cierre.

►► Apertura del cofre

AVISO

No abra el cofre cuando los brazos del limpiaparabrisas estén levantados.

El cofre golpeará los limpiaparabrisas y podría dañar el cofre limpiaparabrisas.

AVISO

No presione la tapa del motor a la fuerza. Esto puede dañar la tapa del motor y las piezas componentes.

Al cerrar el cofre, compruebe que queda bien asegurado.

Si la palanca del cerrojo del cofre está dura o si puede abrir el cofre sin levantar la palanca, se deberá limpiar y lubricar el mecanismo del cerrojo.

Modelos con parada automática en ralentí

No abra el cofre con la función de parada automática en ralentí activada.

Tapa del compartimento motor

Las piezas componentes del compartimento motor están protegidas por una tapa. Puede que tenga que quitar la tapa al realizar ciertos trabajos de mantenimiento. Tire hacia arriba de la tapa del compartimento motor y retírela de los pasadores.

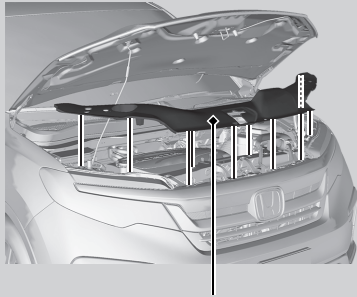

Tapa del compartimento motor

Aceite del motor recomendado

Utilice aceite para motor original u otro aceite del motor disponible comercialmente del tipo y grado de viscosidad adecuado para la temperatura ambiente según se indica en la imagen siguiente.

El aceite es un factor esencial para el rendimiento y la vida útil del motor. Si conduce el vehículo con aceite insuficiente o deteriorado, el motor puede averiarse o resultar dañado.

Aceite para motor original	Aceite para motor comercial
<ul style="list-style-type: none"> • Aceite de motor genuino de Honda 	<ul style="list-style-type: none"> • Aceite SM de servicio API o de grado superior para consumo de combustible óptimo • ACEA A5 o B5
<p>Gráfico de temperatura ambiente vs viscosidad para aceites originales Honda. El eje horizontal muestra la temperatura ambiente en grados Celsius (-30, -20, -10, 0, 10, 20, 30, 40). Se muestran tres niveles de viscosidad:</p> <ul style="list-style-type: none"> Genuine Motor Oil 0W-20*, 0W-30: rango de temperatura de -30°C a 40°C. Genuine Motor Oil 5W-30: rango de temperatura de -20°C a 40°C. Genuine Motor Oil 10W-30: rango de temperatura de -10°C a 40°C. 	<p>Gráfico de temperatura ambiente vs viscosidad para aceites comerciales. El eje horizontal muestra la temperatura ambiente en grados Celsius (-30, -20, -10, 0, 10, 20, 30, 40). Se muestran tres niveles de viscosidad:</p> <ul style="list-style-type: none"> 0W-20, 0W-30: rango de temperatura de -30°C a 40°C. 5W-30: rango de temperatura de -20°C a 40°C. 10W-30: rango de temperatura de -10°C a 40°C.

*1: Formulado para mejorar el consumo de combustible.

►► Aceite del motor recomendado

Aditivos del aceite del motor

El vehículo no requiere aditivos del aceite. De hecho, pueden afectar negativamente al rendimiento y a la vida útil del motor.

Comprobación del aceite

Le recomendamos que compruebe el nivel de aceite del motor cada vez que suministre combustible. Estacione el vehículo en una superficie nivelada.

Espere unos tres minutos después de parar el motor para comprobar el nivel de aceite.

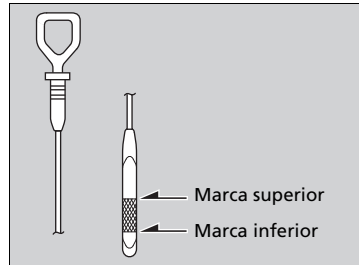
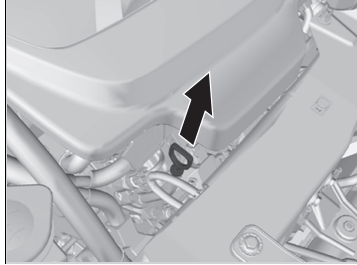

1. Retire la varilla de medición del nivel de aceite (naranja).
2. Limpie la varilla de medición del nivel con un paño limpio o una toalla de papel.
3. Introduzca la varilla de medición del nivel hasta el fondo.
4. Retire de nuevo la varilla de medición del nivel y compruebe el nivel. Debería encontrarse entre las marcas superior e inferior. Añada aceite según sea necesario.

Comprobación del aceite

Si el nivel de aceite está cerca de la marca inferior o por debajo de ella, añada aceite lentamente con cuidado de no superar el nivel correcto.

El consumo de aceite depende de cómo se conduce el vehículo y de las condiciones climáticas y de las carreteras. El consumo de aceite puede ser de hasta 1 litro por 1.000 km. Es probable que el consumo de aceite sea mayor con el motor nuevo.

Llenado del aceite del motor



1. Desenrosque y retire el tapón de llenado de aceite del motor.
2. Añada aceite lentamente.
3. Vuelva a colocar el tapón de llenado de aceite del motor y apriételo bien.
4. Espere tres minutos y vuelva a comprobar la varilla de medición del nivel de aceite del motor.

» Llenado del aceite del motor

AVISO

No añada aceite de motor por encima de la marca superior. Si se supera el nivel correcto de aceite del motor, pueden producirse fugas y daños en el motor.

Si se producen derrames de aceite, límpielos de inmediato. Las salpicaduras de aceite pueden dañar los componentes del compartimento motor.

Refrigerante del motor

Refrigerante especificado:
Anticongelante/refrigerante Honda tipo 2 para todo el año

Este refrigerante viene ya mezclado con el 50% de anticongelante y el 50% de agua. No añada anticongelante puro ni agua.

Le recomendamos que compruebe el nivel de refrigerante del motor cada vez que suministre combustible. Compruebe en primer lugar el depósito de reserva. Si está completamente vacío, compruebe también el nivel de refrigerante en el radiador. Añada refrigerante del motor según sea necesario.

Depósito de reserva

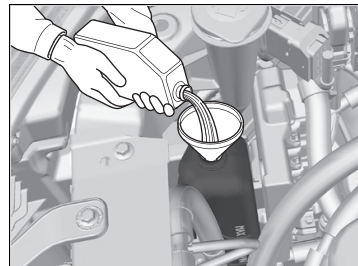
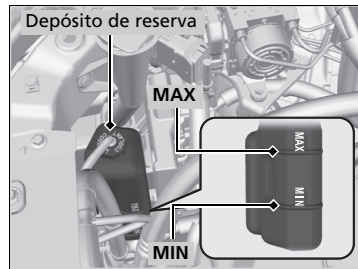

1. **Asegúrese de que el motor y el radiador están fríos.**
2. Retire la tapa del compartimento motor.
 ► **Tapa del compartimento motor P. 553**
3. Compruebe la cantidad de refrigerante en el depósito de reserva.
 ► Si el nivel de refrigerante está por debajo de la marca **MIN**, añada el refrigerante especificado hasta alcanzar la marca **MAX**.
4. Compruebe si el sistema de refrigeración presenta fugas.

Refrigerante del motor

⚠ADVERTENCIA

Retirar el tapón del radiador mientras el motor está caliente puede hacer que el refrigerante salga pulverizado y le provoqu quemaduras graves.

Deje siempre que el motor y el radiador se enfrien antes de retirar el tapón del radiador.

AVISO

Si se prevén temperaturas inferiores a -30°C, la mezcla de refrigerante se debe cambiar a una concentración superior. Póngase en contacto con su concesionario Honda para obtener más información sobre la mezcla de refrigerante adecuada.

Si no está disponible el anticongelante de Honda, puede usar otro anticongelante comercial no silicatado como sustitución temporal. Compruebe que se trata de un refrigerante de alta calidad recomendado para motores de aluminio. El uso continuado de un refrigerante que no sea de Honda puede producir corrosión, provocando fallos de funcionamiento o averías en el sistema de refrigeración. Asegúrese de que se lava y se rellena el sistema de refrigeración con anticongelante/refrigerante Honda lo antes posible.

No agregue inhibidores de oxidación ni otros aditivos al sistema de refrigeración del vehículo. Podrían no ser compatibles con el refrigerante o con los componentes del motor.

Radiador

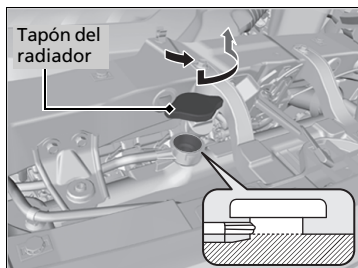

1. **Asegúrese de que el motor y el radiador están fríos.**
2. Retire la tapa del compartimento motor.
➤ **Tapa del compartimento motor** P. 553
3. Gire hacia la izquierda 1/8 el tapón del radiador y deje que salga la presión del sistema de refrigeración. No ejerza presión sobre el tapón al girarlo.
4. Empújelo hacia abajo y gire hacia la izquierda el tapón del radiador para retirarlo.
5. El nivel de refrigerante debe llegar hasta la base del cuello de llenado. Añada refrigerante si el nivel es bajo.
6. Vuelva a colocar el tapón del radiador y apriételo bien.

Radiador

AVISO

Vierta el líquido lentamente y con cuidado para evitar las salpicaduras. Limpie inmediatamente las salpicaduras que puedan producirse, ya que pueden dañar componentes del compartimento motor.

Líquido de la caja de cambios

■ Líquido de la caja de cambios automática

Líquido especificado: Honda ATF-TYPE 3.1 o superior

Acuda a un concesionario para una inspección de nivel y cambio de líquido si es necesario. Siga los intervalos de cambio de líquido de la caja de cambios automática indicados en el mantenimiento programado del vehículo.

📄 **Programa de mantenimiento** P. 542

No intente comprobar o cambiar el líquido de la caja de cambios automática por sí mismo.

⌘ Líquido de la caja de cambios automática

AVISO

No mezcle Honda ATF-TYPE 3.1 (o superior) con otros líquidos para caja de cambios.

El uso de un líquido para caja de cambios distinto de Honda ATF-TYPE 3.1 (o superior) puede afectar de forma negativa al funcionamiento y a la vida útil de la caja de cambios del vehículo, y ocasionar daños en la caja de cambios.

Cualquier daño causado por el uso de un líquido para cajas de cambios no equivalente a Honda ATF-TYPE 3.1 (o superior) no está cubierto por la garantía limitada para vehículos nuevos Honda.

Líquido de frenos

Líquido especificado: Líquido de frenos con DOT3 o DOT4

■ Comprobación del líquido de frenos

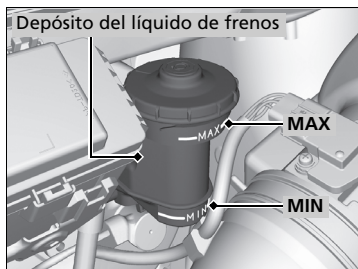

El nivel del líquido debe estar entre las marcas **MIN** y **MAX** en el lateral del depósito de reserva.

» Líquido de frenos

AVISO

El líquido de frenos marcado como DOT 5 no es compatible con el sistema de frenos de su vehículo y puede provocar daños importantes.

Le recomendamos utilizar un producto genuino.

Si el nivel del líquido de frenos está en la marca **MIN** o por debajo, lleve el vehículo a un concesionario cuanto antes para que comprueben si hay fugas o si las pastillas de freno están desgastadas.

Reposición del líquido lavaparabrisas

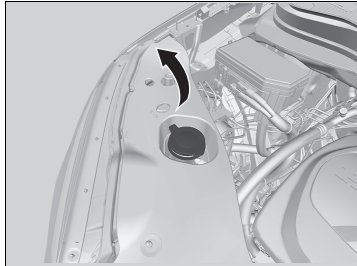

Modelos sin sensor de nivel de lavaparabrisas

Abra el tapón y compruebe la cantidad de líquido lavaparabrisas. Si el nivel es bajo, rellene el depósito del lavaparabrisas.

Modelos con sensor de nivel de lavaparabrisas

Si el nivel del líquido del lavaparabrisas es bajo, aparecerá un mensaje en la interfaz de información del conductor.

»» Reposición del líquido lavaparabrisas

AVISO

No use anticongelante de motor ni una solución de vinagre/agua en el depósito del lavaparabrisas.

El anticongelante puede dañar la pintura del vehículo. Una solución de vinagre/agua puede dañar la bomba del lavaparabrisas.

Use solo líquido lavaparabrisas de venta en establecimientos comerciales. Evite el uso prolongado de agua dura para prevenir la formación de depósitos de cal.

Vierta el líquido lavaparabrisas con cuidado. No llene el depósito en exceso.

Filtro de combustible

Cambie el filtro de combustible siguiendo las recomendaciones de tiempo y distancia del programa de mantenimiento.

Se recomienda cambiar el filtro de combustible cada 40.000 km, o 2 años, si piensa que el combustible utilizado está contaminado. En entornos con mucho polvo, el filtro puede obstruirse antes.

El filtro de combustible debe cambiarlo un técnico calificado. El combustible del sistema puede salir pulverizado y crear una situación de peligro si no se manipulan correctamente todas las conexiones de las tuberías de combustible.

Bombillas de los faros

Al reemplazar las bombillas, utilice las siguientes.

Luz de carretera: Tipo LED*
60 W (HB3 para el tipo de bombilla halógena)*

Luz de cruce: Tipo LED

Modelos con faros halógenos

Luces de carretera

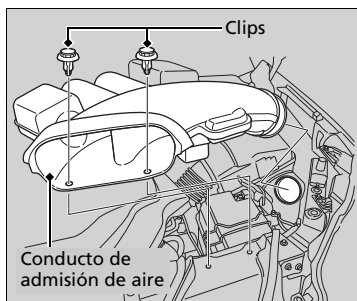

Lado del conductor

1. Retire la tapa del compartimento motor.
➤ **Tapa del compartimento motor** P. 553
2. Retire los clips.
3. Desmonte el conducto de admisión de aire.

Bombillas de los faros

AVISO

Las bombillas halógenas alcanzan temperaturas muy elevadas cuando están encendidas. Las bombillas se pueden sobrecalentar y romperse si hay aceite, sudor o daños en el cristal.

La alineación de los faros se establece en fábrica y no es necesario ajustarla.

No obstante, si suele transportar objetos pesados en el maletero o llevar un remolque, el reglaje de los faros deberá reajustarse en un concesionario o por un técnico calificado.

Las luces de cruce son de tipo LED. El conjunto de luces se debe revisar y reemplazar en un concesionario Honda autorizado.

Modelos con luces de carretera de tipo LED

Las luces de carretera son de tipo LED. El conjunto de luces se debe revisar y reemplazar en un concesionario Honda autorizado.

Modelos con luces de carretera halógenas

Al sustituir una bombilla halógena, sujétela por la base y evite el contacto del cristal con la piel o con objetos duros. Si toca el cristal, límpielo con alcohol desnaturalizado y un paño limpio.

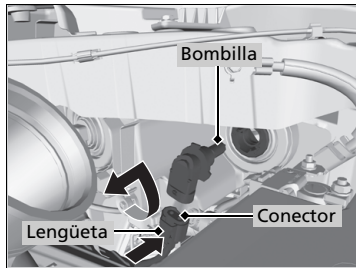

Ambos lados

4. Presione la lengüeta para retirar el conector.
5. Gire la bombilla antigua a la izquierda para desmontarla.
6. Introduzca una bombilla nueva en el conjunto del faro y gírela a la derecha.
7. Introduzca el conector en la bombilla.

Luces de conducción de día y luces de posición

Las luces de conducción de día y las luces de posición son de tipo LED. El conjunto de luces se debe revisar y reemplazar en un concesionario Honda autorizado.

Luces de posición laterales delanteras

Las luces de posición laterales delanteras son de tipo LED. El conjunto de luces se debe revisar y reemplazar en un concesionario Honda autorizado.

►Bombillas de los faros

Extraiga el clip utilizando un desarmador de cruz.

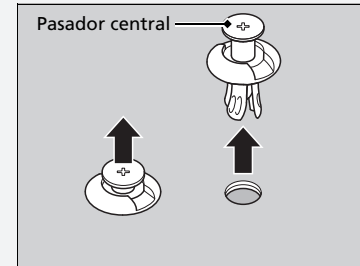

Introduzca el clip con el pasador central levantado y empuje hasta que quede plano.



Bombillas de intermitentes delanteros

Al reemplazar las bombillas, utilice las siguientes.

Intermitente delantero: 21 W (ámbar)

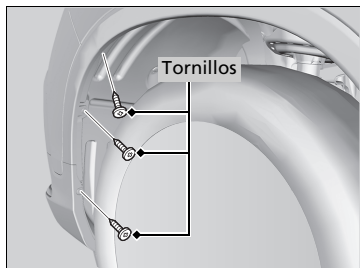

1. Retire el clip y tire hacia atrás del guardabarros interior.

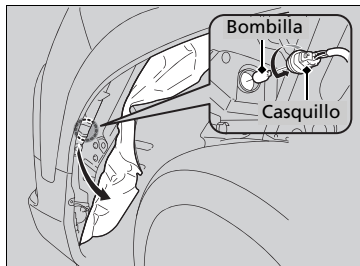

2. Gire el casquillo a la izquierda para retirarlo.
3. Retire la bombilla dañada e introduzca una nueva.

Luces antiniebla*

Las luces antiniebla son de tipo LED. El conjunto de luces se debe revisar y reemplazar en un concesionario Honda autorizado.

Intermitentes laterales*/luces de emergencia

Las luces de los intermitentes laterales son de tipo LED. El conjunto de luces se debe revisar y reemplazar en un concesionario Honda autorizado.

Bombillas de luces de freno/traseras, intermitentes traseros y luces de posición laterales traseras

Al reemplazar las bombillas, utilice las siguientes.

Luz de freno/trasera:	Tipo LED
Luz de posición lateral trasera:	Tipo LED
Intermitente trasero:	21 W (ámbar)

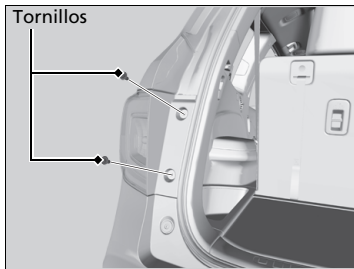

1. Use un desarmador de cruz para retirar los tornillos.
2. Retire el conjunto de la luz del pilar trasero.

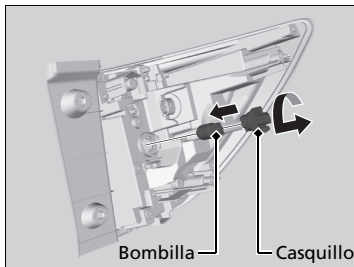

3. Gire el casquillo a la izquierda para retirarlo. Retire la bombilla antigua.
4. Inserte una bombilla nueva y gírela hacia la derecha.
5. Deslice el conjunto de luces sobre la guía de la carrocería.
6. Alinee los pasadores con las arandelas de la carrocería; a continuación, presione hacia adentro hasta que queden completamente asentados.

▣ Bombillas de luces de freno/traseras, intermitentes traseros y luces de posición laterales traseras

Las luces de freno/traseras y de posición laterales traseras son de tipo LED. El conjunto de luces se debe revisar y reemplazar en un concesionario Honda autorizado.

* No disponible en todos los modelos

Luces de freno/traseras y luces de marcha atrás

Las luces de freno/traseras y de marcha atrás son de tipo LED. El conjunto de luces se debe revisar y reemplazar en un concesionario Honda autorizado.

Luces de matrícula trasera

Las luces de la matrícula trasera son de tipo LED. El conjunto de luces se debe revisar y reemplazar en un concesionario Honda autorizado.

Tercera luz de freno

La tercera luz de freno es de tipo LED. El conjunto de luces se debe revisar y reemplazar en un concesionario Honda autorizado.

Otras bombillas

Bombilla de la luz del techo *

Al reemplazar la bombilla, utilice la siguiente.

Luz del techo: 5 W

Modelos sin techo panorámico

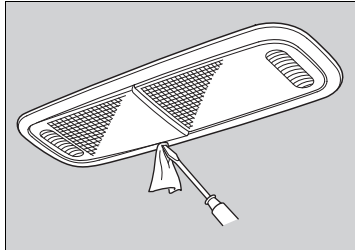

- Haga palanca en el borde de la tapa con un destornillador de punta plana para desmontarla.
 - Envuelva el destornillador de punta plana en un paño para que no se produzcan daños.

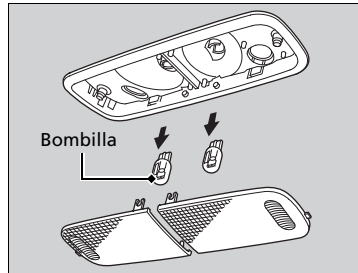

- Retire la bombilla dañada e introduzca una nueva.

* No disponible en todos los modelos

Modelos con techo panorámico

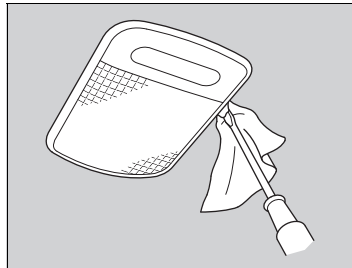

- Haga palanca en el borde de la tapa con un destornillador de punta plana para desmontarla.
 - Envuelva el destornillador de punta plana en un paño para que no se produzcan daños.

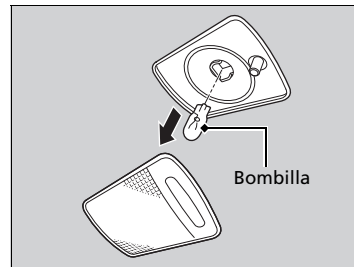

- Retire la bombilla dañada e introduzca una nueva.

Bombillas de luces de lectura *

Al reemplazar las bombillas, utilice las siguientes.

Luz de lectura: 5 W

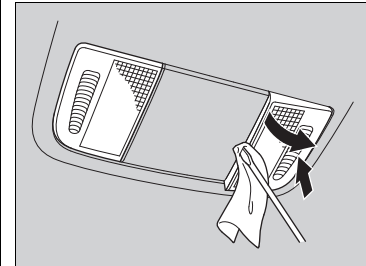

- Haga palanca en el borde de la tapa con un destornillador de punta plana para desmontarla.
 - Envuelva el destornillador de punta plana en un paño para que no se produzcan daños.

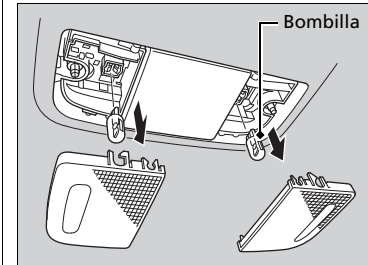

- Retire la bombilla dañada e introduzca una nueva.

■ Bombilla de la luz del maletero

Al reemplazar la bombilla, utilice la siguiente.

Luz del maletero: 8 W

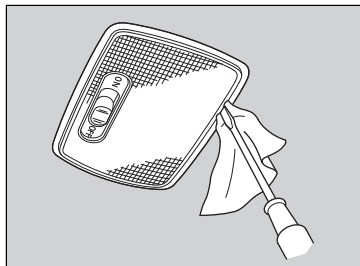

1. Haga palanca en el borde de la tapa con un desarmador de punta plana para desmontarla.
 - Envuelva el desarmador de punta plana en un paño para que no se produzcan daños.

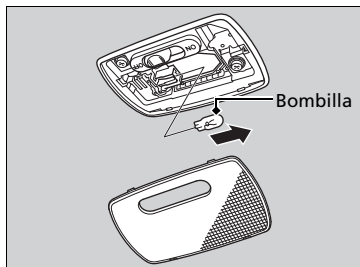

2. Retire la bombilla dañada e introduzca una nueva.

■ Bombillas de la luz del espejo de cortesía

Al reemplazar las bombillas, utilice las siguientes.

Luz del espejo de cortesía: 1,4 W

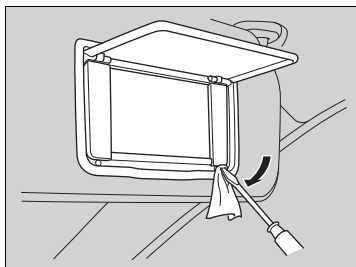

1. Haga palanca en el borde de la tapa con un desarmador de punta plana para desmontarla.
 - Envuelva el desarmador de punta plana en un paño para que no se produzcan daños.

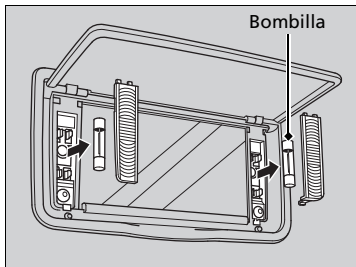

2. Retire la bombilla dañada e introduzca una nueva.

■ Bombilla de la luz del compartimento de la consola

Al reemplazar la bombilla, utilice la siguiente.

Luz del compartimento de la consola: 1,4 W

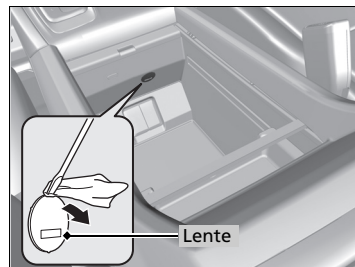

1. Abra el compartimento de la consola.
2. Haga palanca en el borde de la lente con un desarmador de punta plana para desmontarla.
 - Envuelva el desarmador de punta plana en un paño para que no se produzcan daños.

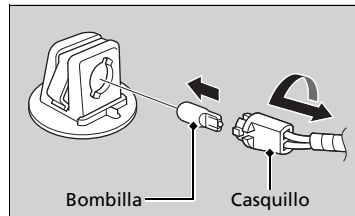

3. Gire el casquillo a la izquierda para desmontarlo.
4. Retire la bombilla dañada e introduzca una nueva.

■ Bombillas de la luz de cortesía de las puertas *

Al reemplazar las bombillas, utilice las siguientes.

Luz de cortesía de puerta: 3,8 W

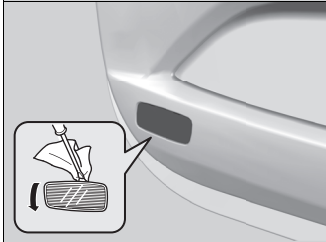

1. Abra la puerta delantera.
2. Haga palanca en el borde de la tapa con un desarmador de punta plana para desmontarla.
 - Envuelva el desarmador de punta plana en un paño para que no se produzcan daños.

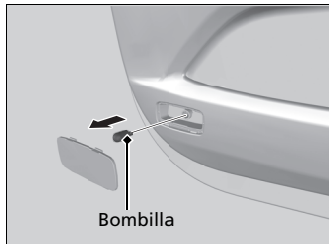

3. Retire la bombilla dañada e introduzca una nueva.

* No disponible en todos los modelos

■ Bombilla de la luz de la guantera

Al reemplazar la bombilla, utilice la siguiente.

Luz de la guantera: 1,4 W

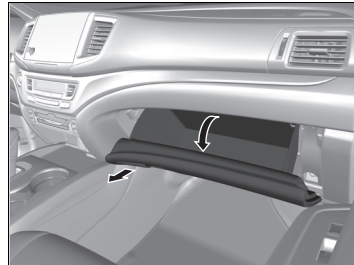

1. Abra la guantera.

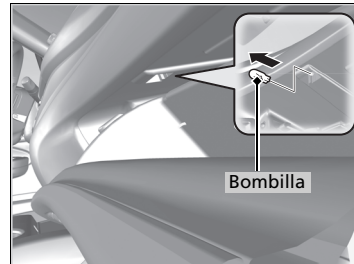

2. Retire la bombilla dañada e introduzca una nueva.

Comprobación de las rasquetas del limpiaparabrisas

Si la goma de las rasquetas del limpiaparabrisas se ha deteriorado, dejará marcas y las superficies duras de la rasqueta pueden arañar el cristal.

Sustitución de la goma de las rasquetas del limpiaparabrisas delantero

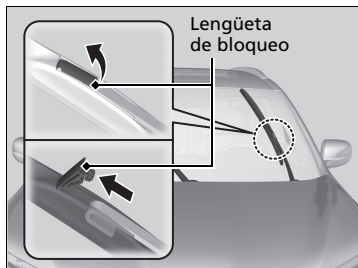
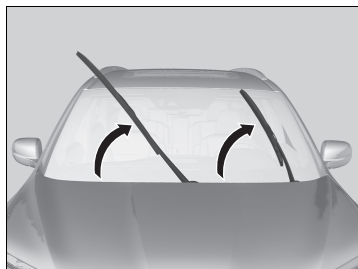

1. Levante primero el brazo del limpiaparabrisas del lado del conductor y después el del lado del acompañante.

2. Coloque un paño en el extremo de la lengüeta de bloqueo. Empuje la lengüeta de bloqueo hacia arriba con un desarmador de punta plana.
3. Deslice la rasqueta para sacarla del brazo del limpiaparabrisas.

☒ Sustitución de la goma de las rasquetas del limpiaparabrisas delantero

AVISO

No deje caer el brazo del limpiaparabrisas; el brazo y/o el limpiaparabrisas pueden resultar dañados.

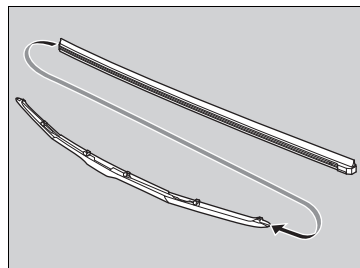
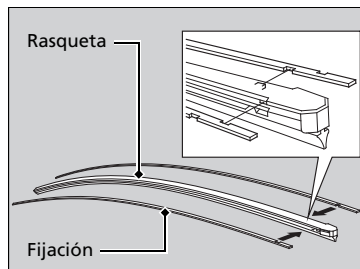
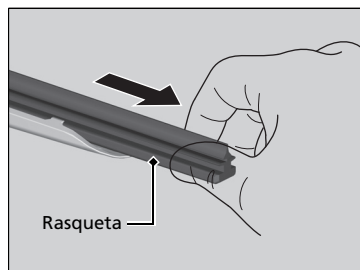

4. Saque la rasqueta del limpiaparabrisas del soporte jalando del extremo con lengüeta hacia fuera.

5. Desmonte las fijaciones de la rasqueta que ha retirado y móntelas en una rasqueta nueva.
► Haga coincidir la protuberancia de la rasqueta con las ranuras de la fijación.

6. Deslice la rasqueta nueva sobre el soporte desde el extremo inferior.

► La lengüeta del soporte deberá encajar en la hendidura de la rasqueta.

7. Deslice el soporte sobre el brazo del limpiaparabrisas y después introduzca a presión la lengüeta de bloqueo.

8. Baje primero el brazo del limpiaparabrisas del lado del acompañante y después el del lado del conductor.

Sustitución de la goma de las rasquetas del limpiaparabrisas trasero



1. Levante el brazo del limpiaparabrisas.

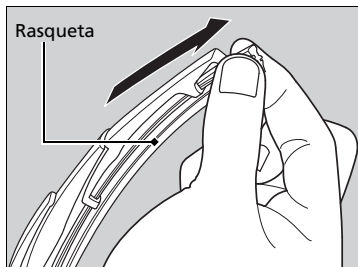

2. Saque la rasqueta del limpiaparabrisas por el extremo con la hendidura.

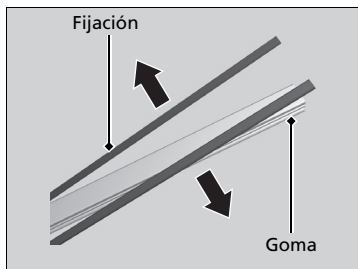

3. Desmonte las fijaciones de la rasqueta del limpiaparabrisas y móntelas en una rasqueta de goma nueva.

►► Sustitución de la goma de las rasquetas del limpiaparabrisas trasero

AVISO

No deje caer el brazo del limpiaparabrisas; la luneta trasera puede resultar dañada.

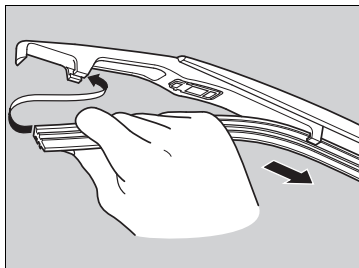

4. Deslice la nueva rasqueta sobre el soporte.
 - Asegúrese de que esté bien enganchada, luego instale el conjunto de la rasqueta en el brazo del limpiaparabrisas.

Comprobación de los neumáticos

Para que el vehículo funcione de forma segura, los neumáticos deben ser del tipo y tamaño correctos, estar correctamente inflados y estar en buen estado, lo que incluye la banda de rodadura.

■ Instrucciones de inflado

Unos neumáticos correctamente inflados favorecen la maniobrabilidad, la vida útil de la banda de rodadura y el confort. Consulte la etiqueta en el marco de la puerta del conductor para conocer la presión especificada.

Los neumáticos con una presión de inflado baja se desgastan de forma irregular, y afectan de forma negativa a la maniobrabilidad y al consumo de combustible; además, es más fácil que fallen debido a un sobrecalentamiento.

Los neumáticos con una presión de inflado alta perjudican el confort de marcha, son más vulnerables a los riesgos de la carretera y se desgastan de forma irregular.

Mire cada neumático todos los días antes de conducir. Si uno parece estar más bajo que los otros, compruebe la presión con un manómetro para neumáticos.

Al menos una vez al mes o antes de emprender un viaje largo, utilice un manómetro para medir la presión en todos los neumáticos, incluido el de la rueda de repuesto. Incluso los neumáticos en buenas condiciones pueden perder 10-20 kPa (0,1-0,2 bar) al mes.

■ Instrucciones de inspección

Cada vez que compruebe el inflado, examine también los neumáticos y los vástagos de válvula. Busque lo siguiente:

- Resaltos o bultos en el costado o en la banda de rodadura. Sustituya el neumático si hay cortes, hendiduras o grietas en el costado del mismo. Sustitúyalo si ve la tela o las cuerdas.
- Retire cualquier objeto extraño y compruebe si hay fugas de aire.
- Desgaste irregular de la banda de rodadura. Solicite en un concesionario que comprueben la alineación de las ruedas.
- Desgaste excesivo de la banda de rodadura.

➤ Indicadores de desgaste P. 575

- Grietas u otros daños alrededor del vástago de la válvula.

☒ Comprobación de los neumáticos

⚠ ADVERTENCIA

El uso de neumáticos excesivamente desgastados o inflados de forma inadecuada puede provocar accidentes en los que puede resultar herido de gravedad o morir.

Siga todas las instrucciones de este manual de usuario en cuanto al inflado y mantenimiento de los neumáticos.

Mida la presión de aire con los neumáticos fríos. Es decir, el vehículo debe haber estado estacionado durante al menos tres horas o haberse conducido menos de 1,6 km. En caso necesario, introduzca o deje salir aire hasta que se alcance la presión especificada.

Si se comprueba en caliente, la presión de los neumáticos puede ser 30-40 kPa (0,3-0,4 bar) mayor que se si comprueba en frío.

Solicite en un concesionario que comprueben los neumáticos si nota una vibración constante durante la conducción. Es necesario equilibrar correctamente los neumáticos nuevos y cualquier neumático que se haya desmontado y vuelto a montar.

Indicadores de desgaste

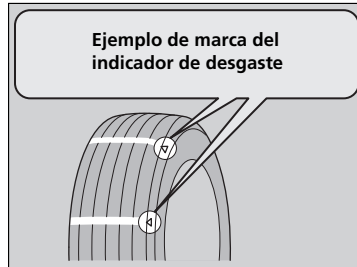

La ranura en la que está situado el indicador de desgaste es aproximadamente 1,6 mm más profunda que cualquier otro punto del neumático. Si la banda está desgastada y el indicador queda visible, sustituya el neumático.

Los neumáticos desgastados presentan una tracción deficiente en carreteras mojadas.

Vida útil de los neumáticos

La vida útil de los neumáticos depende de muchos factores, entre los que se incluyen los hábitos de conducción, el estado de la carretera, la carga del vehículo, la presión de inflado, el historial de mantenimiento, la velocidad y las condiciones medioambientales (incluso cuando no se usan los neumáticos).

Además de las revisiones habituales y del mantenimiento de la presión de inflado, se recomienda realizar revisiones anuales cuando los neumáticos llegan a los cinco años. Todos los neumáticos, incluido el de la rueda de repuesto, se deben sustituir cuando alcanzan los 10 años desde la fecha de fabricación, con independencia de su estado o grado de desgaste.

Sustitución de neumáticos y ruedas

Sustituya los neumáticos por otros radiales de igual tamaño, gama de carga, velocidad y gama máxima de presión de los neumáticos en frío (como se indica en el costado del neumático). El uso de neumáticos de distinto tamaño o construcción puede provocar que determinados sistemas del vehículo como el ABS y el sistema auxiliar de estabilidad del vehículo (VSA) funcionen incorrectamente.

Se recomienda sustituir los cuatro neumáticos al mismo tiempo. Si no es posible, sustituya los neumáticos delanteros o traseros por parejas.

Si cambia una rueda, use solamente ruedas con TPMS aprobadas para su vehículo.

Asegúrese de que las especificaciones de las ruedas coinciden con las de las ruedas originales.

► Sustitución de neumáticos y ruedas

ADVERTENCIA

Montar neumáticos inadecuados en el vehículo puede afectar de forma negativa a la maniobrabilidad y estabilidad. Esto puede provocar accidentes en los que puede resultar herido de gravedad o morir.

Utilice siempre el tamaño y el tipo de neumáticos recomendados en la etiqueta de información de los neumáticos de su vehículo.

Intercambio de neumáticos

Si se intercambian los neumáticos como se indica en el programa de mantenimiento, le resultará más fácil conseguir un desgaste uniforme y aumentar la vida útil de los neumáticos.

■ Neumáticos sin marcas de intercambio

Modelos con neumático compacto de repuesto

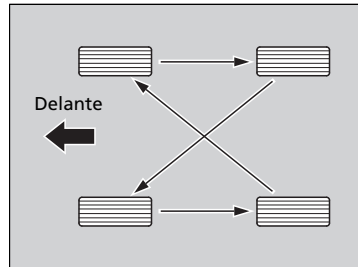

Intercambie los neumáticos como se muestra aquí.

■ Neumáticos con marcas de intercambio

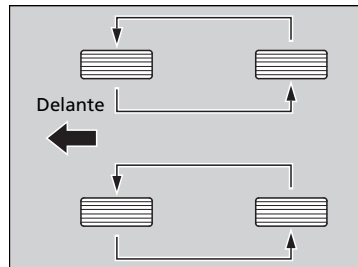

Intercambie los neumáticos como se muestra aquí.

☒ Intercambio de neumáticos

Los neumáticos con dibujo de banda de rodadura con sentido de rotación solo deben cambiarse de adelante a atrás (no de un lado a otro).

Los neumáticos con sentido de rotación se deben montar con la marca de indicación de intercambio hacia delante, como se muestra a continuación.

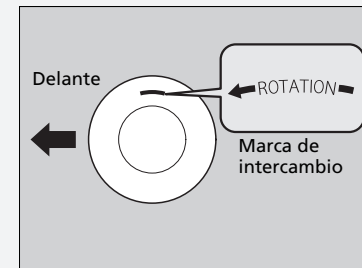

Al intercambiar los neumáticos asegúrese de que se comprueba la presión de inflado.

■ Pautas de intercambio de los neumáticos del vehículo

Modelos con neumático de repuesto de tamaño normal

Intercambie los neumáticos, incluido el de repuesto, como se indica aquí.

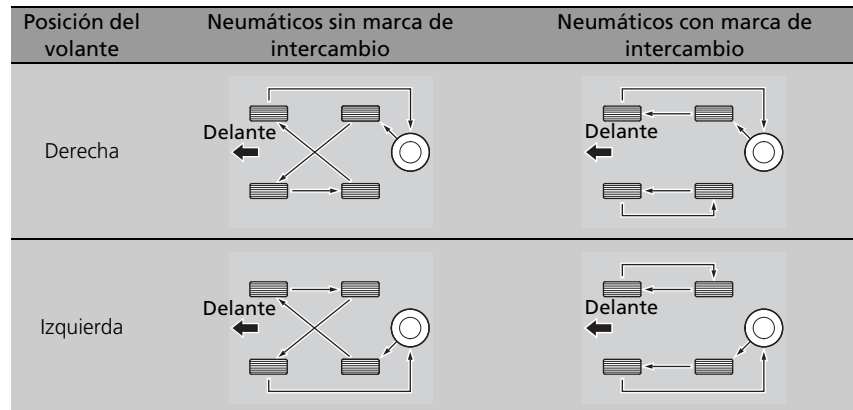

Dispositivos de tracción en la nieve

Si conduce por carreteras nevadas o heladas, monte neumáticos de invierno o cadenas, reduzca la velocidad y mantenga una distancia adecuada con el resto de vehículos.

Tenga especial cuidado al mover el volante o accionar los frenos para evitar que el vehículo patine.

Utilice cadenas, neumáticos de invierno o neumáticos para todo el año cuando sea necesario o así lo indique la legislación vigente.

Al montarlos, consulte los puntos siguientes.

Neumáticos de invierno:

- Seleccione el tamaño y las gamas de carga iguales que los de los neumáticos originales.
- Monte los neumáticos en las cuatro ruedas.

Cadenas:

- Consulte con un concesionario antes de comprar cualquier tipo de cadenas para el vehículo.
- Móntelas en los neumáticos delanteros solamente.
- Debido a las limitaciones de separación de los neumáticos que presenta su vehículo, recomendamos encarecidamente utilizar las cadenas indicadas a continuación:

Tamaño de los neumáticos originales*1	Tipo de cadena
245/60R18 105H	SCC Super Z LT ZT735
245/50R20 102H	

*1: El tamaño de los neumáticos originales se indica en la etiqueta de información de los neumáticos ubicada en el marco de la puerta del conductor.

- Siga las instrucciones del fabricante de las cadenas al montarlas. Móntelas tan tensas como sea posible.
- Compruebe que las cadenas no entran en contacto con las tuberías de frenos ni con la suspensión.
- Conduzca despacio.

Dispositivos de tracción en la nieve

ADVERTENCIA

El uso de cadenas incorrectas o un montaje incorrecto de las mismas puede provocar daños en las tuberías de frenos y ocasionar un accidente en el que puede resultar herido de gravedad o morir.

Siga todas las instrucciones de este manual de propietario sobre la selección y uso de cadenas.

AVISO

Los dispositivos de tracción de tamaño incorrecto o montados de forma incorrecta pueden dañar las tuberías de frenos, la suspensión, la carrocería o las ruedas del vehículo. No siga conduciendo si golpean contra alguna parte del vehículo.

Si se montan cadenas, se deben seguir las instrucciones del fabricante en lo que se refiere a límites de funcionamiento del vehículo.

Utilice cadenas solo en caso de emergencia o si la ley lo exige para circular por una zona determinada.

Extreme las precauciones al conducir con cadenas sobre nieve o hielo. La maniobrabilidad de unos neumáticos con cadenas puede ser menos predecible que la de unos buenos neumáticos de invierno sin cadenas.

Si su vehículo cuenta con neumáticos de verano, tenga en cuenta que estos neumáticos no están diseñados para las condiciones de conducción del invierno. Para obtener más información, póngase en contacto con un concesionario.

Comprobación de la batería

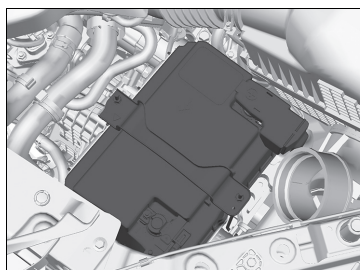

El estado de la batería está controlado por un sensor colocado en su terminal negativo. Si se produce algún problema con este sensor, la interfaz de información del conductor mostrará un mensaje de advertencia. Si ocurre esto, haga que revisen el vehículo en un concesionario.

Compruebe la corrosión en los terminales de la batería mensualmente.

Para acceder a los terminales de la batería:

1. Retire la tapa del compartimento motor.
➤ **Tapa del compartimento motor** P. 553
2. Desmonte los clips con un desarmador de cruz y retire el conducto de admisión de aire. ➤ **Luces de carretera** P. 562

Si la batería del vehículo está desconectada o se agota:

- Se desactiva el sistema de audio.
➤ **Protección antirrobo del sistema de audio** * P. 247
- Se restablece el reloj*.
➤ **Reloj** P. 136

Batería

⚠ ADVERTENCIA

La batería libera gas hidrógeno explosivo durante el funcionamiento normal.

Una llama o una chispa puede hacer que explote la batería con la suficiente fuerza como para provocar heridas o la muerte.

Mantenga alejados de la batería chispas, llamas y materiales que generen humo.

Lleve ropa de protección y un protector de la cara o solicite que un técnico calificado realice el mantenimiento de la batería.

⚠ ADVERTENCIA

La batería contiene ácido sulfúrico (electrólito), que es muy corrosivo y venenoso.

Las salpicaduras de electrolito en los ojos o la piel pueden causar quemaduras graves. Lleve protección para los ojos y ropa de protección al trabajar en la batería o cerca de la misma.

Si ingiere electrolito puede morir por envenenamiento a menos que se tomen de inmediato las medidas oportunas.

MANTENER FUERA DEL ALCANCE DE LOS NIÑOS

Modelos sin parada automática en ralentí

Carga de la batería

Desconecte los dos cables de la batería para evitar dañar el sistema eléctrico del vehículo. Desconecte siempre el cable negativo (–) primero y conéctelo el último.

Modelos con parada automática en ralentí

Carga de la batería AGM

Las baterías con etiqueta AGM se pueden dañar si se cambian de un modo incorrecto. Para obtener información sobre cómo cargar una batería AGM, consulte a un concesionario.

»» Batería

Procedimientos de emergencia

Ojos: Lávelos durante al menos 15 minutos con agua que tenga en una taza u otro recipiente. (El agua a presión puede dañar los ojos.) Llame a un médico inmediatamente.

Piel: Quítese la ropa contaminada. Lave la piel con agua abundante. Llame a un médico inmediatamente.

Ingestión: Beba agua o leche. Llame a un médico inmediatamente.

Quando encuentre corrosión, limpie los terminales de la batería aplicando una solución de levadura y agua. Limpie los terminales con una toalla húmeda. Seque la batería con una toalla o un paño. Engrase los terminales para evitar que vuelva a aparecer corrosión.

Quando reemplace la batería, el repuesto debe tener las mismas especificaciones.

Para obtener más información, póngase en contacto con un concesionario.

Modelos con parada automática en ralentí

La batería instalada en este vehículo se ha diseñado específicamente para un modelo con parada automática en ralentí.

El uso de una batería distinta a la especificada puede acortar su vida útil e impedir la activación de la parada automática en ralentí. Si necesita cambiar la batería, asegúrese de seleccionar el tipo especificado. Póngase en contacto con su concesionario para obtener más detalles.

Etiqueta de la batería*

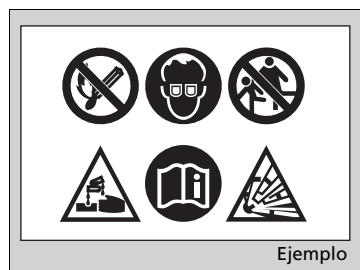

Etiqueta de la batería*

PELIGRO

- Mantenga la batería lejos de llamas y chispas. La batería produce gases explosivos que pueden provocar una explosión.
- Lleve protección ocular y guantes de goma al manipular la batería para evitar el riesgo de quemaduras o pérdida de visión si se expone al electrolito de la batería.
- No permita que los niños manipulen la batería bajo ninguna circunstancia. Asegúrese de que nadie manipule la batería sin una comprensión adecuada de los riesgos y los procedimientos correctos de manipulación.
- Manipule el electrolito de la batería con extrema precaución, ya que contiene ácido sulfúrico diluido. La exposición de los ojos o la piel puede causar quemaduras o pérdida de visión.
- Lea este manual con atención y compéndalo antes de manipular la batería. No hacerlo puede provocar lesiones personales y daños en el vehículo.
- No utilice la batería si el electrolito está por debajo del nivel recomendado. Usar la batería con un nivel de electrolito bajo puede hacer que explote y provoque lesiones graves.

⚠ ADVERTENCIA

Cuando deseche la batería asegúrese de llevarla a un Concesionario Honda o llame a una empresa autorizada para su recolección y evite tirarla en drenajes, basureros, áreas verdes, lugares concurridos o dejarlos expuestos al interperie ya que esto puede ocasionar accidentes fatales y/o contribuir a la destrucción de los recursos naturales.

Modelos con sistema de entretenimiento trasero con Blu-ray/DVD

Sustitución de la pila

Control remoto

Si es necesario presionar varias veces los botones del control remoto para hacer funcionar el sistema de entretenimiento trasero con Blu-ray/DVD, cambie las pilas.

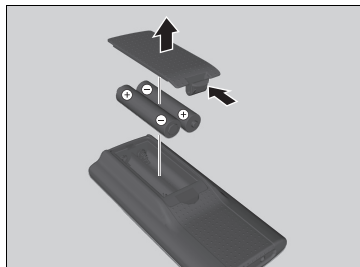

Tipo de pila: AAA

1. Retire la tapa.
2. Asegúrese de reemplazar las pilas con la polaridad correcta.

Sustitución de la pila

AVISO

Desechar la pila de forma inadecuada puede ser perjudicial para el medio ambiente. Confirme siempre la normativa local relativa al desecho de baterías.

Las pilas de sustitución están disponibles en establecimientos comerciales o en los concesionarios.

Asegúrese de sustituir todas las pilas a la vez.

■ Auricular inalámbrico

Si el auricular inalámbrico no genera ningún sonido, sustituya la pila.

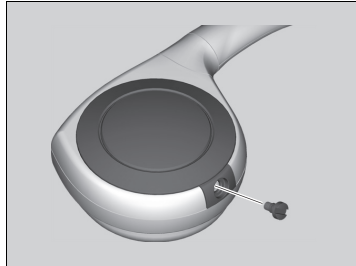

Tipo de pila: AAA

1. Extraiga el tornillo.

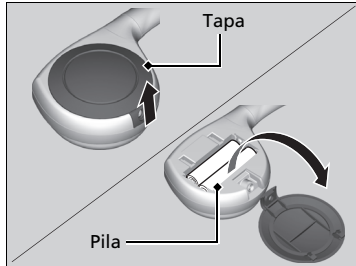

2. Abra la tapa.

3. Asegúrese de reemplazar las pilas con la polaridad correcta.

Aire acondicionado

Para que el sistema de aire acondicionado funcione de forma correcta y segura, la revisión del sistema de refrigerante solo debe llevarla a cabo un técnico calificado.

Nunca repare o sustituya el evaporador del aire acondicionado (serpentín de refrigeración) por uno que ya se haya utilizado en otro vehículo.

» Aire acondicionado

AVISO

La descarga de refrigerante es perjudicial para el medio ambiente.

Para evitar la descarga de refrigerante, nunca sustituya el evaporador por uno que ya se haya usado en otro vehículo.

El refrigerante que contiene el sistema de aire acondicionado del vehículo es inflamable y puede provocar incendios durante las tareas de mantenimiento si no se siguen los procedimientos.

La etiqueta del aire acondicionado se encuentra bajo el cofre:



 : Precaución

 : Refrigerante inflamable

 : Requiere un técnico calificado para el mantenimiento

 : Sistema de aire acondicionado

Filtro de polvo y polen

■ Cuándo sustituir el filtro de polvo y polen

Sustituya el filtro de polvo y polen de acuerdo con el programa de mantenimiento del vehículo. Se recomienda sustituir el filtro incluso antes de lo previsto si el vehículo ha circulado por entornos con mucho polvo.

📄 **Programa de mantenimiento** P. 542

■ Sustitución del filtro de polvo y polen

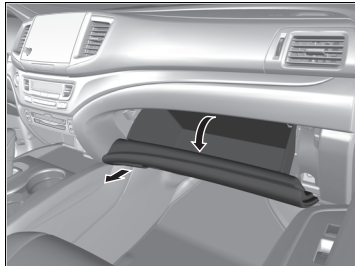

1. Abra la guantera.

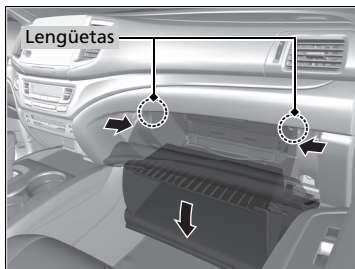

2. Desenganche las dos lengüetas; para ello, presione en cada panel lateral.

3. Gire y aparte la guantera.

☒ Filtro de polvo y polen

Si el flujo de aire del sistema de aire acondicionado se deteriora notablemente y las ventanillas se empañan con facilidad, puede que sea necesario reemplazar el filtro.

El filtro de polvo y polen retiene el polen, el polvo y otras partículas presentes en el aire.

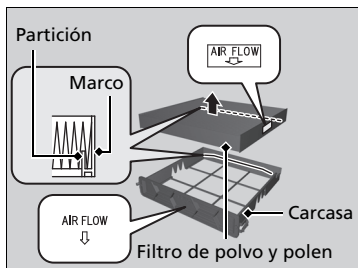
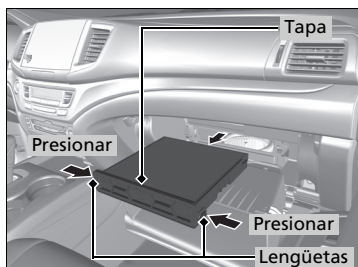

4. Presione las lengüetas de las esquinas de la tapa de la carcasa del filtro y retire la tapa.

5. Desmonte el filtro de la carcasa.

6. Monte un filtro nuevo en la carcasa.

- Asegúrese que el filtro está ajustado en el marco de la caja.
- Coloque la flecha **AIR FLOW** orientada hacia abajo.

►► Filtro de polvo y polen

Si no sabe cómo sustituir el filtro de polvo y polen, déjelo en manos de un concesionario.

Cuidado del interior

Utilice un aspirador para quitar el polvo antes de pasar un paño.

Utilice un paño húmedo con una mezcla de detergente suave y agua templada para eliminar la suciedad. Utilice un paño limpio para retirar los restos de detergente.

■ Limpieza de los cinturones de seguridad

Utilice un cepillo blando con una mezcla de jabón suave y agua templada para limpiar los cinturones. Deje que los cinturones se sequen. Limpie los orificios de los anclajes de los cinturones de seguridad con un paño limpio.

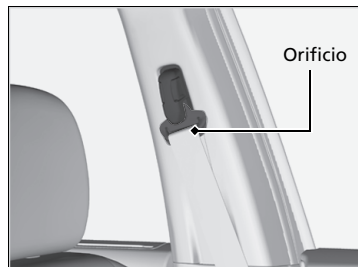

■ Limpieza de la ventanilla

Límpiala con un limpiacristales.

☒ Cuidado del interior

Tenga cuidado de no derramar ningún líquido en el interior del vehículo.

Los dispositivos y sistemas eléctricos pueden sufrir fallos de funcionamiento si se derraman líquidos sobre ellos.

No use pulverizadores que contengan silicona sobre dispositivos eléctricos como dispositivos de audio e interruptores.

Si lo hace, esto podría provocar el mal funcionamiento de algunos elementos o un incendio en el interior del vehículo. Si usa por error un pulverizador que contenga silicona sobre dispositivos eléctricos, consulte en su concesionario.

Dependiendo de su composición, los productos químicos y los ambientadores líquidos pueden provocar decoloración, arrugas y grietas en piezas de resina y telas. No utilice disolventes alcalinos ni orgánicos como benceno o gasolina.

Después de usar productos químicos, límpielos con cuidado usando un paño seco.

No deje paños usados sobre piezas de resina o telas durante mucho tiempo sin lavarlas.

Tenga cuidado de no derramar ambientadores líquidos.

☒ Limpieza de la ventanilla

Los cables están montados dentro de la luneta trasera, limpie en la misma dirección que los cables con un paño suave para no dañarlos.

Tenga cuidado de no derramar líquidos, como agua o limpiacristales, sobre o alrededor de la tapa de la cámara del sensor delantero* y del sensor de luz/luvia*.

* No disponible en todos los modelos

■ Alfombras del piso

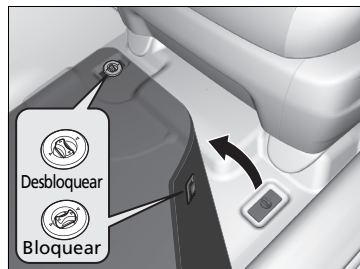

Las alfombras del piso delanteras y de la segunda fila de asientos se enganchan en los anclajes del piso, lo que impide que se deslicen hacia adelante. Para desmontar una alfombra para limpiarla, gire los controles del anclaje a la posición de desbloqueo. Cuando vuelva a montar la alfombra después de limpiarla, gire los controles a la posición de bloqueo.

No coloque alfombras adicionales sobre las alfombras sujetas con los anclajes.

■ Mantenimiento del cuero original*

Para limpiar la piel adecuadamente:

1. En primer lugar, use una aspiradora o un paño suave y seco para quitar la suciedad o el polvo.
2. Limpie el cuero con un paño suave humedecido en una solución con un 90% de agua y un 10% de jabón neutro.
3. Quite cualquier residuo de jabón con un paño húmedo y limpio.
4. Retire cualquier resto de agua y deje que la piel se seque al aire en la sombra.

» Alfombras del piso

Si usa unas alfombras del piso distintas de las que se suministran originalmente con el vehículo, compruebe que están diseñadas para su vehículo, que ajustan bien y que quedan bien sujetas con los anclajes del piso. Coloque las alfombras del piso de los asientos traseros correctamente. Si no se colocan correctamente, las alfombras del piso podrían interferir en el funcionamiento de los asientos delanteros.

» Mantenimiento del cuero original*

Es importante limpiar la suciedad o el polvo tan pronto como sea posible. Los derrames pueden empapar la piel y provocar manchas. La suciedad o el polvo pueden provocar abrasiones en la piel. Además, tenga en cuenta que algunas piezas de ropa de colores oscuros pueden rozar los asientos de piel y provocar decoloración o manchas.

Cuidado del exterior

Limpie el polvo de la carrocería del vehículo después de conducir. Compruebe con regularidad la existencia de daños en las superficies pintadas del vehículo. Un daño en una superficie pintada puede provocar corrosión en la carrocería. Si encuentra un daño, repárelo lo antes posible.

Lavado del vehículo

Lave el vehículo con frecuencia. Lávelo con más frecuencia si conduce en las condiciones siguientes:

- Si conduce en carreteras con sal de carretera.
- Si conduce en zonas costeras.
- Si quedan pegados a las superficies pintadas alquitrán, hollín, excrementos de pájaros, insectos o resina.

Uso de un sistema de lavado automático del vehículo

- Asegúrese de seguir las instrucciones indicadas en el sistema de lavado automático del vehículo.
- Pliegue los retrovisores de puerta.
- Para modelos equipados con limpiaparabrisas intermitentes automáticos, apague los limpiaparabrisas.

Uso de máquinas de lavado de alta presión

- Mantenga una distancia suficiente entre la boquilla de lavado y la carrocería del vehículo.
- Tenga más cuidado alrededor de las ventanas. Si se acerca demasiado podría entrar agua en el interior del vehículo.
- No pulverice agua a alta presión directamente en el interior del compartimento motor. En su lugar, utilice agua a baja presión y un detergente suave.

⊠ Lavado del vehículo

No pulverice agua en las entradas de aire. Puede producirse un fallo de funcionamiento.

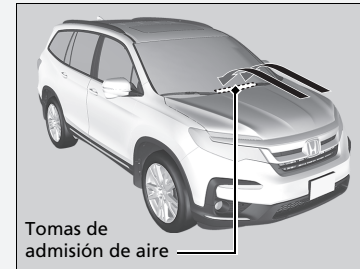

No pulverice agua sobre la unidad sin tapar cuando la puerta de llenado de combustible esté abierta. Puede causar daños al sistema de combustible o al motor.

Cuando utilice un túnel de lavado automático de los que mueven el vehículo mediante una cinta transportadora, asegúrese de que la caja de cambios esté en la posición **[N]**.

- **⊠ Si desea mantener la caja de cambios en **[N]** [modo de lavado] P. 445**

■ Aplicación de cera

Una buena capa de cera para carrocerías de automóviles ayuda a proteger la pintura del vehículo frente a los elementos. La cera desaparecerá con el tiempo y la pintura del vehículo quedará expuesta a los elementos, por lo que deberá volver a aplicar cera cuando sea necesario.

■ Mantenimiento de los parachoques y otras partes con recubrimiento de resina

Si cae gasolina, aceite, refrigerante del motor o líquido de la batería sobre partes con recubrimiento de resina, estas podrían mancharse o el recubrimiento podría desprenderse. Límpielos lo antes posible con un paño suave y agua limpia.

■ Limpieza de la ventanilla

Límpiela con un limpiacristales.

■ Mantenimiento de llantas de aluminio

El aluminio se deteriora por la sal y otras partículas contaminantes que se encuentran en la carretera. Cuando sea necesario, lo antes posible, utilice una esponja y detergente suave para limpiar estas partículas contaminantes. No use productos químicos agresivos (incluidos algunos limpiadores de llantas de venta comercial) ni un cepillo duro. Estos pueden dañar el acabado protector de las llantas de aleación de aluminio causando su corrosión. Dependiendo del tipo de acabado, las ruedas también pueden perder su brillo o parecer bruñidas. Para evitar manchas de agua, limpie las ruedas en seco con un trapo mientras estén todavía húmedas.

»» Aplicación de cera

AVISO

Los disolventes químicos y los limpiadores fuertes pueden dañar la pintura, el metal y el plástico del vehículo. Limpie los derrames inmediatamente.

»» Mantenimiento de los parachoques y otras partes con recubrimiento de resina

Consulte en su concesionario sobre el material de recubrimiento adecuado cuando quiera reparar la superficie pintada de partes hechas de resina.

■ Cristales de luces exteriores empañados

La parte interior de los cristales de las luces exteriores (faros, luces de freno, etc.) puede empañarse temporalmente al conducir con lluvia o después de lavar el vehículo. También puede formarse condensación en la parte interior de los cristales cuando hay una diferencia significativa entre la temperatura ambiente y la del interior del cristal (similar a cuando se empañan las ventanillas del vehículo con lluvia). Estas condiciones son procesos naturales, no problemas estructurales de diseño de las luces exteriores.

Las características de diseño de los cristales pueden provocar la formación de humedad en las superficies de la estructura de los cristales de las luces. No se trata tampoco de una anomalía. Sin embargo, si observa una gran acumulación de agua o grandes gotas de agua formándose dentro de los cristales, haga que revisen el vehículo en un concesionario.

Accesorios

Si va a montar accesorios, compruebe lo siguiente:

- No monte accesorios en el parabrisas. Pueden obstaculizar su campo de visión y afectar a su capacidad de respuesta ante las condiciones de conducción.
- No instale accesorios sobre las áreas marcadas con SRS Airbag, a los lados ni en los respaldos de los asientos delanteros, en los pilares delanteros o laterales, ni cerca de las ventanillas laterales.
Los accesorios instalados en estas áreas pueden interferir con el buen funcionamiento de los airbags del vehículo o pueden salir despedidos hacia el conductor u otro pasajero si los airbags se despliegan.
- Asegúrese de que los accesorios electrónicos no sobrecarguen los circuitos eléctricos ni afecten al funcionamiento del vehículo.
 - **Fusibles** P. 621
- Antes de montar cualquier accesorio electrónico, pida al técnico encargado del montaje que se ponga en contacto con un concesionario para solicitar asistencia. Si es posible, solicite en el concesionario que inspeccionen la instalación resultante.

Accesorios y modificaciones

ADVERTENCIA

El uso de modificaciones o accesorios inadecuados puede afectar a la maniobrabilidad, la estabilidad y el rendimiento del vehículo, y provocar un accidente en el que puede resultar herido de gravedad o morir.

Siga todas las instrucciones indicadas en este manual de usuario en cuanto a accesorios y modificaciones.

Si están correctamente instalados, teléfonos móviles, alarmas, radioteléfonos, antenas de radio y sistemas de audio de baja potencia no deben interferir en los sistemas controlados por ordenador del vehículo, como los airbags y los frenos antibloqueo.

Se recomienda utilizar accesorios originales de Honda para garantizar su correcto funcionamiento en el vehículo.

Modificaciones

No modifique su vehículo de manera que pueda afectar a su manejo, estabilidad o fiabilidad, ni instale piezas o accesorios que no sean originales de Honda y que puedan tener un efecto similar.

Incluso pequeñas modificaciones de los sistemas del vehículo pueden afectar a su funcionamiento general.

Asegúrese siempre de que todo el equipo está instalado correctamente y tiene un mantenimiento adecuado y no lleve a cabo ninguna modificación en su vehículo o en sus sistemas fuera de las normas locales o de su país.

El puerto de diagnóstico de a bordo (conector OBD-II/SAE J1962) instalado en este vehículo debe utilizarse con dispositivos de diagnóstico de sistemas de automóvil o con otros dispositivos aprobados por Honda. El uso de cualquier otro tipo de dispositivo puede afectar de forma negativa a los sistemas electrónicos del vehículo o ponerlos en peligro, dando lugar posiblemente a un malfuncionamiento del sistema, consumo de la batería u otros problemas inesperados.

No modifique ni intente reparar ningún componente eléctrico.

Cómo hacer frente a lo inesperado

En este capítulo se explica cómo hacer frente a problemas inesperados.

Herramientas	
Tipos de herramientas	598
En caso de pinchazo	
Cambio de un neumático pinchado.....	599
El motor no arranca	
Comprobación del motor	608
Si la pila del control a distancia de acceso sin llave se está agotando	609
Parada de emergencia del motor	610
Arranque con cables	611
Sobrecalentamiento	
Cómo hacer frente al sobrecalentamiento ...	614

Indicador encendido/parpadeando	
Si aparece la advertencia de presión baja de aceite.....	616
Si se enciende el indicador del sistema de carga	616
Si se enciende o parpadea el testigo de averías	617
Si se enciende el indicador del sistema de frenos (rojo).....	617
Si se enciende el indicador del sistema de servodirección eléctrica (EPS).....	618
Si se enciende o parpadea el indicador de presión baja de neumáticos/sistema de control de presión de los neumáticos (TPMS).....	619

Si el indicador del sistema de la caja de cambios parpadea junto con el mensaje de advertencia..... 620 |

Fusibles	
Ubicaciones de los fusibles.....	621
Comprobación y sustitución de los fusibles..	625
Remolcado de emergencia	626
No puede desbloquear la tapa del depósito de combustible	627
Suministro	
Suministrar desde un recipiente de combustible portátil.....	628
No puede abrir el maletero	629

Tipos de herramientas

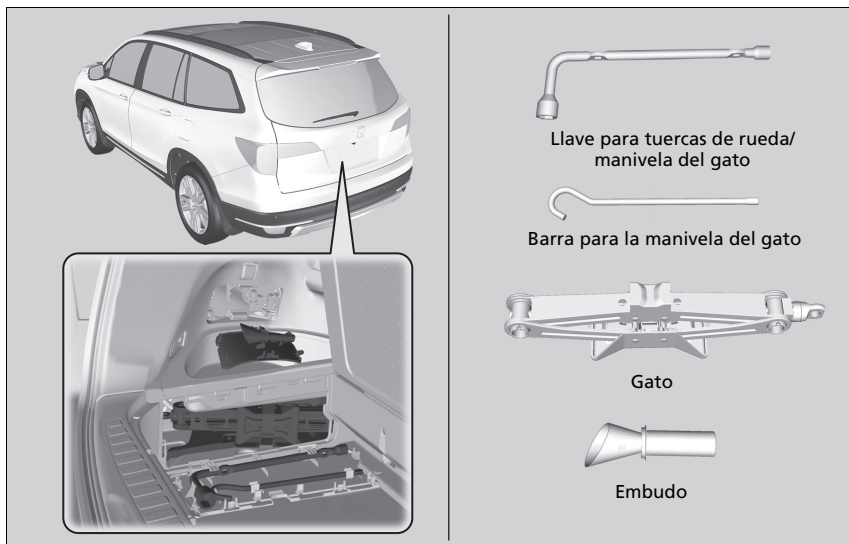

Tipos de herramientas

Las herramientas están almacenadas en el maletero.

Cambio de un neumático pinchado

Si se pincha un neumático mientras circula, agarre el volante con firmeza y frene gradualmente para reducir la velocidad. A continuación, deténgase en un lugar seguro. Sustituya el neumático pinchado por un neumático compacto de repuesto*/neumático de repuesto de tamaño normal*. Acuda a un concesionario lo antes posible para la reparación o sustitución del neumático pinchado.

1. Estacione el vehículo en una superficie firme, nivelada y que no resbale, y aplique el freno de estacionamiento.
2. Coloque la transmisión en **P**.
3. Encienda las luces de emergencia y pase la modalidad de alimentación a VEHÍCULO APAGADO (BLOQUEO).

☒ Cambio de un neumático pinchado

Siga estas precauciones relativas al neumático compacto de repuesto:
Compruebe periódicamente la presión del neumático compacto de repuesto*. Deberá tener la presión de inflado especificada. Presión especificada: 420 kPa (4,2 kgf/cm²)

Al circular con el neumático compacto de repuesto*, no permita que el vehículo supere la velocidad de 80 km/h. Sustitúyalo por un neumático de tamaño normal lo antes posible.

La rueda de repuesto con el neumático compacto* es específica para este modelo. No la utilice en otro vehículo. No utilice otro tipo de neumático de repuesto compacto* ni rueda en su vehículo.

No monte cadenas en un neumático compacto de repuesto*. Si se pincha un neumático delantero con las cadenas montadas, desmonte uno de los neumáticos de tamaño normal traseros y sustitúyalo por el neumático compacto de repuesto*. Desmonte el neumático delantero pinchado y sustitúyalo por el neumático trasero de tamaño normal desmontado. Finalmente, monte las cadenas en el neumático delantero.

El neumático compacto de repuesto* ofrece una conducción más dura y menos tracción en algunas superficies. Tenga más precaución al conducir.

No utilice más de un neumático compacto de repuesto* al mismo tiempo.

El neumático compacto de repuesto es más pequeño que un neumático normal. La altura de marcha del vehículo se reduce cuando se monta el neumático compacto de repuesto*. Si pasa sobre topes u objetos que pueda haber en la carretera se podrían dañar los bajos del vehículo.

No utilice una herramienta de reparación punzante en un neumático pinchado, ya que puede dañar el sensor de presión del neumático.

* No disponible en todos los modelos

Preparativos para sustituir un neumático pinchado

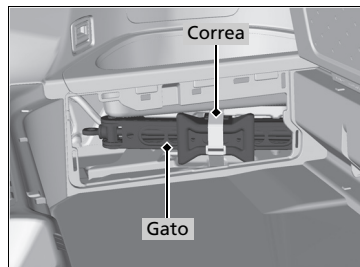
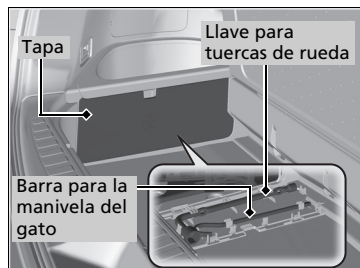
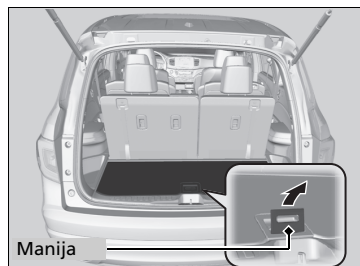

1. Empuje el borde posterior de la manija de la tapa del piso y abra la tapa.
2. Tire de la tapa y retírela. Saque la llave para las tuercas de rueda y la barra para la manivela del gato del compartimento lateral trasero.
3. Afloje la correa y saque el gato.

► Cambio de un neumático pinchado

ADVERTENCIA: El gato solo se debe usar como ayuda en caso de una avería de emergencia del vehículo, no para cambiar los neumáticos de temporada normales, ni en ninguna otra operación de mantenimiento o reparación.

AVISO

No utilice el gato si no funciona correctamente. Llame a su concesionario o a un servicio de remolcado profesional.

► Preparativos para sustituir un neumático pinchado

Tenga cuidado de no lesionarse al sacar o guardar el neumático de repuesto.

⚠ ADVERTENCIA

Cuando deseché los neumáticos asegúrese de llevarlos a un Concesionario Honda o llame a una empresa autorizada para su recolección y evite tirarlos en drenajes, basureros, áreas verdes, lugares concurridos o dejarlos expuestos al interperie ya que esto puede ocasionar accidentes fatales y/o contribuir a la destrucción de los recursos naturales.

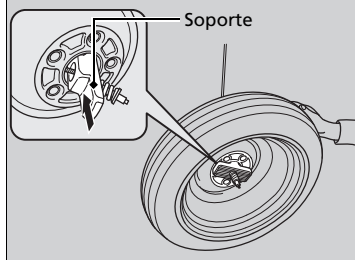
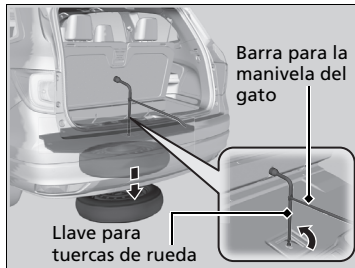
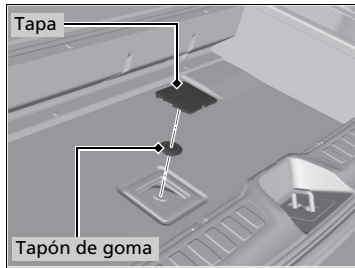

4. Retire la tapa y el tapón de goma del forro del maletero para acceder al eje del elevador del neumático de repuesto.

5. Coloque la llave para tuercas de rueda con la barra para la manivela del gato en el eje del elevador.
Gire la llave a la izquierda para bajar la rueda de repuesto hasta el suelo.

6. Siga girando la llave de tuercas de rueda para crear una holgura en el cable.

7. Retire el soporte del neumático de repuesto.

► Preparativos para sustituir un neumático pinchado

La llave para tuercas de rueda suministrada con el vehículo está especialmente adaptada para encajar en el eje del elevador. No utilice ninguna otra herramienta.

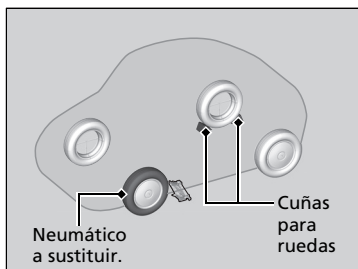

8. Coloque una cuña para ruedas o una roca delante y detrás de la rueda opuesta en diagonal al neumático pinchado.



9. Coloque la rueda de repuesto compacta*/rueda de repuesto de tamaño completo* (con la llanta hacia arriba) debajo del vehículo, cerca del neumático que va a sustituir.

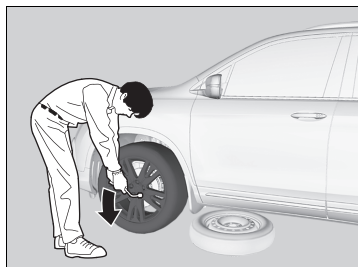

10. Afloje las tuercas de la rueda una vuelta aproximadamente con la llave para tuercas de rueda.

■ Cómo colocar el gato

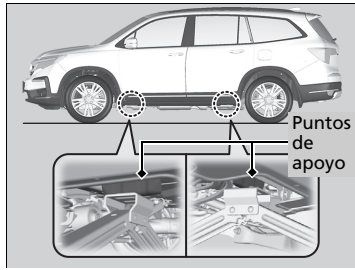

1. Coloque el gato debajo del punto de apoyo más cercano al neumático que va a cambiarse.
2. Gire el soporte del extremo hacia la derecha, como se muestra en la imagen, hasta que la parte superior del gato toque el punto de apoyo.
 - Asegúrese de que la lengüeta del punto de apoyo encaja en la muesca del gato.

☒ Cómo colocar el gato

⚠ ADVERTENCIA

El vehículo puede salirse fácilmente del apoyo del gato y causar lesiones graves a personas que puedan estar debajo.

Siga las indicaciones para cambiar el neumático exactamente; ninguna persona debe colocar parte alguna de su cuerpo debajo de un vehículo apoyado en un gato.

ADVERTENCIA: El gato debe colocarse sobre una superficie plana y estable, al mismo nivel que el vehículo estacionado.

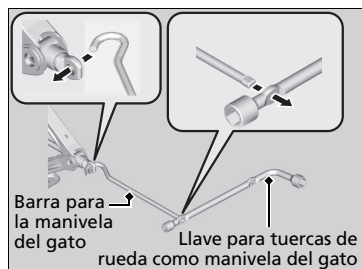

3. Eleve el vehículo con la manivela del gato y la barra de prolongación hasta que el neumático se levante del suelo.

✘ Cómo colocar el gato

No utilice el gato con personas o equipaje dentro del vehículo.

Utilice el gato que se entrega con su vehículo. Otros gatos pueden no resistir el peso ("carga") o no encajar en el punto de apoyo.

Para usar el gato con seguridad, se deben seguir las instrucciones siguientes:

- No lo utilice con el motor en marcha.
- Utilícelo únicamente en superficies firmes y niveladas.
- Colóquelo solamente en los puntos de apoyo.
- No entre en el vehículo mientras se está utilizando el gato.
- No coloque nada encima ni debajo del gato.

Sustitución del neumático pinchado

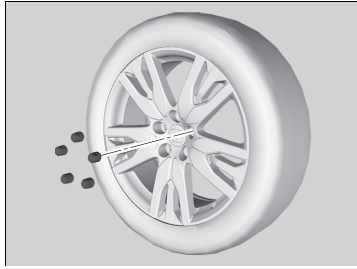

1. Retire las tuercas de rueda y el neumático pinchado.

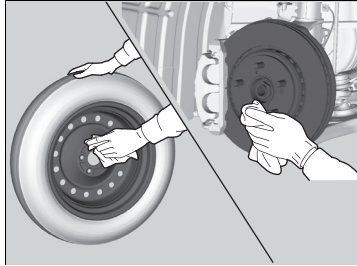

2. Limpie las superficies de montaje de la rueda con un paño limpio.

3. Monte el neumático de repuesto.

4. Apriete las tuercas de rueda hasta que toquen los bordes de los orificios de montaje y dejen de girar.

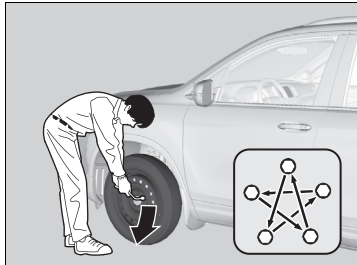

5. Baje el vehículo y desmonte el gato. Apriete las tuercas de rueda en el orden indicado en la imagen. Haga este recorrido, apretando las tuercas, dos o tres veces por este orden.

Par de apriete para tuercas de rueda:

127 N·m (13 kgf·m)

☒ Sustitución del neumático pinchado

No apriete las tuercas de las ruedas en exceso con el pie o utilizando un tubo.

■ Almacenamiento del neumático pinchado

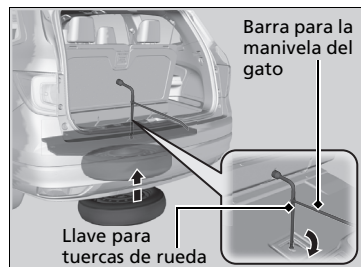
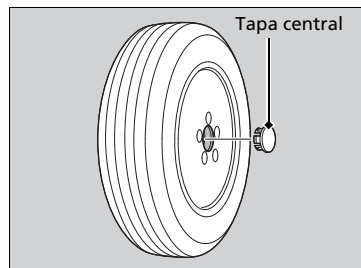

1. Retire la tapa central y coloque el neumático pinchado mirando hacia arriba debajo del elevador.

2. Inserte el soporte del elevador en el orificio central de la rueda pinchada.

3. Gire lentamente hacia la derecha la llave para tuercas de rueda para tensar el cable del elevador.

Asegúrese de que el soporte queda asentado en el orificio central del neumático desinflado.

4. Gire la llave para tuercas de rueda con la barra para la manivela del gato hacia la derecha, hasta que el neumático pinchado se apoye contra los bajos del vehículo y escuche un clic procedente del elevador.

5. Ancle el gato y la llave para tuercas de rueda en la caja de herramientas. Guarde la caja en el maletero.

► Almacenamiento del neumático pinchado

⚠ ADVERTENCIA

En caso de colisión, los objetos sueltos pueden salir despedidos dentro del habitáculo y lesionar gravemente a los ocupantes. Guarde el gato y las herramientas de forma segura antes de continuar la marcha.

■ TPMS con asistencia de llenado de neumáticos* y el neumático de repuesto

Si reemplaza un neumático pinchado por el neumático de repuesto, el indicador de presión baja de neumáticos/TPMS se encenderá mientras conduce. Tras conducir algunos kilómetros, el indicador empezará a parpadear durante un corto espacio de tiempo y después permanecerá encendido. Aparecerá **Revisar sistema TPMS*** /  **Check System*** en la interfaz de información al conductor, pero esto es normal.

Si sustituye el neumático por uno normal conforme a las especificaciones, el mensaje de advertencia de la interfaz de información al conductor y el indicador de presión baja de neumáticos/TPMS se apagará después de conducir algunos kilómetros.

☒ TPMS con asistencia de llenado de neumáticos* y el neumático de repuesto

El sistema no puede controlar la presión del neumático de repuesto. Compruebe manualmente la presión del neumático de repuesto para asegurarse de que sea la correcta.

Utilice ruedas específicas de TPMS. Cada una está equipada con un sensor de presión de neumáticos montado dentro del neumático, detrás del vástago de la válvula.

* No disponible en todos los modelos

Comprobación del motor

Si el motor no arranca, compruebe el motor de arranque.

Comprobación del motor

Si necesita arrancar el vehículo en ese momento, utilice cables de arranque conectados a otro vehículo o una batería de arranque.

➤ **Arranque con cables** P. 611

Anomalía del motor de arranque

Lista de comprobación

El motor de arranque no gira o lo hace lentamente.

Es posible que la batería esté descargada. Compruebe los elementos de la derecha y realice la operación correspondiente.

Compruebe si aparece un mensaje en la interfaz de información del conductor.

- Si aparece el mensaje **Para encender, coloque el control cerca del botón de arranque**
 - **Si la pila del control a distancia de acceso sin llave se está agotando** P. 609
- ▶ Asegúrese de que el control a distancia de acceso sin llave está dentro de su zona de cobertura de funcionamiento.
 - **Cobertura de funcionamiento del botón ENGINE START/STOP** P. 176

Compruebe el brillo de las luces interiores.

Encienda las luces interiores y compruebe su brillo.

- Si las luces interiores tienen poca intensidad o no se encienden
 - **Batería** P. 580
- Si las luces interiores se encienden normalmente ➤ **Fusibles** P. 621

El motor de arranque gira con normalidad pero el motor no arranca.

Puede haber un problema en un fusible. Compruebe los elementos de la derecha y realice la operación correspondiente.

Revise el procedimiento de arranque del motor.

Siga las instrucciones e intente arrancar de nuevo el motor. ➤ **Arranque del motor** P. 433

Compruebe el indicador del sistema inmovilizador.

Si el indicador del sistema inmovilizador está parpadeando, no se puede arrancar el motor.

➤ **Sistema inmovilizador** P. 166

Compruebe el nivel de combustible.

Deberá haber suficiente combustible en el depósito. ➤ **Indicador de combustible** P. 118

Compruebe los fusibles.

Compruebe todos los fusibles o lleve el vehículo a revisar a un concesionario.

➤ **Comprobación y sustitución de los fusibles** P. 625

Si el problema continúa:

➤ **Remolcado de emergencia** P. 626

Si la pila del control a distancia de acceso sin llave se está agotando

Si suena el aviso acústico, aparece el mensaje **Para encender, coloque el control cerca del botón de arranque** en la interfaz de información del conductor, el botón **ENGINE START/STOP** parpadea y el motor no arranca. Arranque el motor de la siguiente manera:

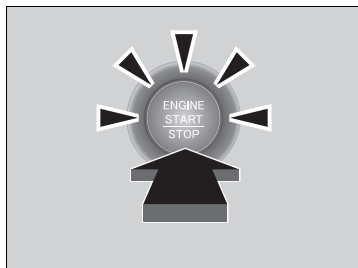
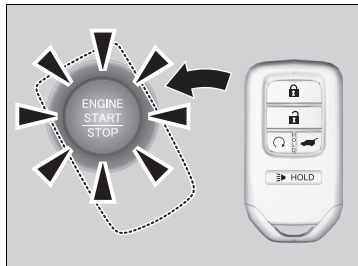

1. Toque la parte central del botón **ENGINE START/STOP** con el símbolo **H** del control a distancia de acceso sin llave mientras parpadea el botón **ENGINE START/STOP**. Los botones del control a distancia de acceso sin llave deben estar orientados hacia usted.
 - El botón **ENGINE START/STOP** parpadea durante aproximadamente 30 segundos.
2. Pise el pedal de freno y pulse el botón **ENGINE START/STOP** antes de que transcurran 10 segundos desde el aviso acústico y de que el botón **ENGINE START/STOP** cambie de parpadeo a encendido.
 - Si no se pisa el pedal, el modo cambiará a **ACCESORIOS**.

Parada de emergencia del motor

El botón **ENGINE START/STOP** se puede usar para detener el motor ante una situación de emergencia, incluso durante la conducción. Si tiene que detener el motor, realice una de las operaciones siguientes:

- Mantenga oprimido el botón **ENGINE START/STOP** durante unos dos segundos.
- Pulse firmemente el botón **ENGINE START/STOP** tres veces.

El volante no se bloqueará.

La marcha seleccionada cambia automáticamente a **P** una vez que el vehículo se detiene completamente. A continuación pulse el botón **ENGINE START/STOP** dos veces sin pisar el pedal del freno para cambiar el modo a VEHÍCULO APAGADO.

⚠ Parada de emergencia del motor

No pulse el botón **ENGINE START/STOP** al conducir salvo que sea absolutamente necesario parar el motor. Si pulsa el botón **ENGINE START/STOP** al conducir, el aviso acústico suena.

Procedimiento de arranque con cables

Desconecte la alimentación a los dispositivos eléctricos, como el sistema de audio y las luces. Apague el motor y abra el cofre.

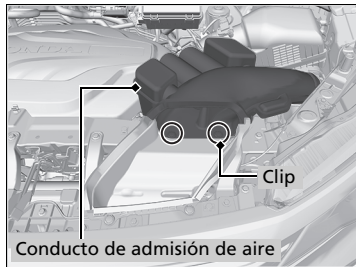
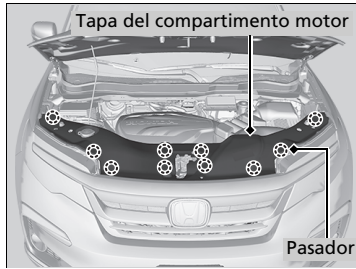

1. Tire hacia arriba de la tapa del compartimento motor y retírela de los pasadores.
2. Retire los clips de sujeción y el conducto de admisión de aire.

Arranque con cables

ADVERTENCIA

La batería puede hacer explosión si no se sigue el procedimiento correcto, causando lesiones graves a personas que se encuentren cerca.

Mantenga alejados de la batería chispas, llamas y materiales que generen humo.

AVISO

Si se expone la batería a condiciones de frío intenso, puede congelarse el electrolito en su interior. Si se intenta arrancar con cables un vehículo con la batería congelada, se puede causar la ruptura de la misma.

Fije correctamente las pinzas de los cables de arranque para que no se suelten por las vibraciones del motor. Además, tenga cuidado de que no se enreden los cables de arranque ni se toquen los extremos de los cables al fijarlos o soltarlos.

Las condiciones de frío reducen el rendimiento de la batería y pueden hacer que el motor no arranque.

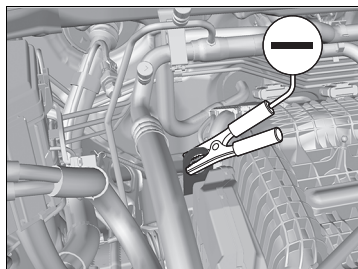
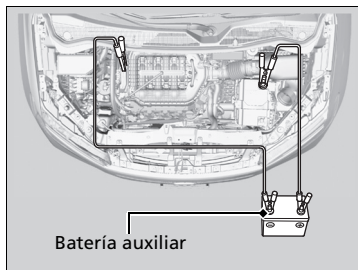
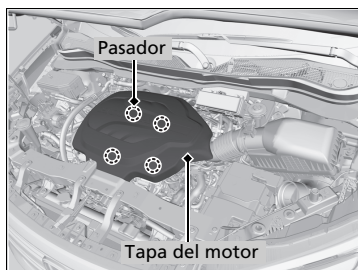

3. Tire hacia arriba de la tapa del motor y retírela de los pasadores.
 - Comience por el lado del pasajero y levante el borde más exterior de la tapa.
 - Avance hacia el lado del conductor mientras aplica una presión uniforme hacia arriba.
4. Conecte el primer cable de arranque al terminal \oplus de la batería de su vehículo.
5. Conecte el otro extremo del primer cable de arranque al terminal \oplus de la batería auxiliar.
 - Utilice una batería auxiliar de 12 voltios únicamente.
 - Si utiliza un cargador de batería de automóvil para reforzar la batería de 12 voltios, seleccione una tensión de carga inferior a 15 voltios. Consulte en el manual del cargador el ajuste adecuado.
6. Conecte el segundo cable de arranque al terminal \ominus de la batería auxiliar.
7. Conecte el otro extremo del segundo cable de arranque al cáncamo de elevación del motor según se muestra. No conecte este cable de arranque a ninguna otra parte.
8. Si su vehículo está conectado a otro vehículo, arranque el motor de este otro vehículo y haga que aumente de régimen ligeramente.
9. Intente arrancar el motor de su vehículo. Si gira muy lentamente, compruebe que los cables de arranque tienen un buen contacto metal con metal.

■ Qué hacer después de que el motor arranca

Una vez arrancado el motor de su vehículo, retire los cables de arranque en el orden siguiente:

1. Desconecte el cable de arranque de la conexión a masa de su vehículo.
2. Desconecte el otro extremo del cable de arranque del terminal \ominus de la batería auxiliar.
3. Desconecte el cable de arranque del terminal \oplus de la batería del vehículo.
4. Desconecte el otro extremo del cable de arranque del terminal \oplus de la batería auxiliar.

Lleve a revisar su vehículo a una estación de servicio o a un concesionario cercano.

Cómo hacer frente al sobrecalentamiento

Los síntomas de sobrecalentamiento son:

- El indicador de temperatura está en la marca **H** o el motor de repente pierde potencia.
- Aparece el mensaje **Estacionarse cuando seguro. Temp. de motor demasiado caliente** en la interfaz de información al conductor.
- Sale vapor o una pulverización del compartimento motor.

■ Lo primero

1. Estacione el vehículo en un lugar seguro inmediatamente.
2. Desconecte todos los accesorios y active las luces de emergencia.

▶ **No hay vapor ni pulverización:**

Mantenga el motor en marcha y abra el cofre.

▶ **Hay vapor o pulverización:**

Apague el motor y espere a que se reduzca. Después, abra el cofre.

» Cómo hacer frente al sobrecalentamiento

⚠ ADVERTENCIA

El vapor y las salpicaduras procedentes de un motor sobrecalentado pueden causarle quemaduras graves.

No abra el cofre si está saliendo vapor.

AVISO

Si se continúa circulando con el indicador de temperatura en la marca **H** se pueden causar daños al motor.

Si continúa conduciendo con el mensaje **Estacionarse cuando seguro. Temp. de motor demasiado caliente** en la interfaz de información al conductor el motor puede resultar dañado.

⚠ ADVERTENCIA

EXTINGUIDOR

Revise el extinguidor de su automóvil al menos una vez por mes y asegúrese de que se encuentre cargado.

■ Lo siguiente

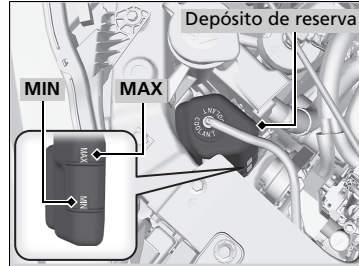

1. Compruebe que el ventilador de refrigeración funciona y pare el motor una vez que la aguja del indicador de temperatura descienda.
 - Si el ventilador de refrigeración no funciona, pare el motor inmediatamente.
2. Una vez que se ha enfriado el motor, compruebe el nivel de refrigerante y si hay fugas en los componentes del sistema de refrigeración.
 - Si el nivel de refrigerante en el depósito de reserva está bajo, retire la tapa del compartimento motor y añada refrigerante hasta que alcance la marca **MAX**.
 - **Tapa del compartimento motor**
P. 553
 - Si no hay refrigerante en el depósito de reserva, compruebe que el radiador está frío. Cubra el tapón de radiador con un paño grueso y abra el tapón. Si es necesario, añada refrigerante hasta la base del cuello de llenado y coloque de nuevo el tapón.

■ Finalmente

Una vez que el motor se ha enfriado lo suficiente, arránquelo de nuevo y compruebe el indicador de temperatura.

Si la aguja del indicador de temperatura ha descendido, reanude la conducción. Si no ha descendido, póngase en contacto con un concesionario para realizar la reparación.

►► Cómo hacer frente al sobrecalentamiento

⚠ ADVERTENCIA

Retirar el tapón del radiador mientras el motor está caliente puede hacer que el refrigerante salga pulverizado y le provoque quemaduras graves.

Deje siempre que el motor y el radiador se enfrien antes de retirar el tapón del radiador.

Si hay fugas de refrigerante, póngase en contacto con un concesionario para repararlas.

Utilice agua solamente como solución temporal de emergencia. Solicite en un concesionario que laven el sistema con el anticongelante adecuado lo antes posible.

Si aparece la advertencia de presión baja de aceite



*1

■ Razones por las que aparece la advertencia

Aparece con un mensaje (**Revisar nivel de aceite del motor***1/**Revisar nivel de aceite del motor***2) cuando la presión del aceite del motor es baja.



*2

■ Procedimientos en caso de que aparezca la advertencia

1. Estacione el vehículo en una superficie nivelada en un lugar seguro inmediatamente.
2. Si es necesario, encienda las luces de emergencia.

■ Qué hacer después de haber estacionado el vehículo

1. Detenga el motor y déjelo reposar tres minutos aproximadamente.
2. Abra el cofre y compruebe el nivel de aceite.

🔧 Comprobación del aceite P. 555

3. Arranque el motor y compruebe la advertencia de presión baja de aceite.
 - ▶ La advertencia desaparece: Reanude la conducción.
 - ▶ La advertencia no desaparece en 10 segundos: Pare el motor inmediatamente y póngase en contacto con un concesionario para realizar la reparación.

Si se enciende el indicador del sistema de carga



■ Razones por las que se enciende el indicador

Se enciende cuando la batería no se carga.

■ Qué hacer cuando se enciende el indicador

Desconecte el sistema de aire acondicionado, la luneta térmica y los demás sistemas eléctricos, y póngase en contacto con un concesionario inmediatamente para realizar la reparación.

ⓘ Si aparece la advertencia de presión baja de aceite

AVISO

Si el motor funciona con una presión de aceite baja pueden producirse daños mecánicos graves casi inmediatamente.

ⓘ Si se enciende el indicador del sistema de carga

Si necesita detenerse durante un momento, no pare el motor. Al arrancar el motor de nuevo es posible que se descargue la batería rápidamente.

*1: Modelos de Latinoamérica y Corea

*2: Modelos de Oriente Medio

Si se enciende o parpadea el testigo de averías



■ Razones por las que se enciende o parpadea el testigo

- Se enciende si el sistema de control de emisiones del motor presenta algún problema.
- Parpadea cuando se detectan fallos de encendido en el motor.

■ Qué hacer cuando se enciende el testigo

Evite conducir a velocidades altas y lleve el vehículo a revisar inmediatamente a un concesionario.

■ Qué hacer cuando parpadea el testigo de averías

Estacione el vehículo en un lugar seguro donde no haya objetos inflamables y espere 10 minutos como mínimo con el motor parado hasta que se enfríe.

Si se enciende el indicador del sistema de frenos (rojo)

Excepto
Corea



Corea



■ Razones por las que se enciende el indicador

- El nivel del líquido de frenos es bajo.
- El sistema de frenos presenta un fallo de funcionamiento.

■ Qué hacer cuando se enciende el indicador durante la conducción

Pise el pedal del freno ligeramente para comprobar la presión del pedal.

- Si es normal, compruebe el nivel de líquido de frenos la siguiente vez que se detenga.
- Si no es normal, actúe inmediatamente. Si es necesario, seleccione una marcha inferior para que disminuya la velocidad del vehículo utilizando el freno motor.

►► Si se enciende o parpadea el testigo de averías

AVISO

Si se conduce con el testigo de averías encendido, es posible que el sistema de control de emisiones y el motor resulten dañados.

Si el testigo de averías parpadea de nuevo al volver a arrancar el motor, circule hasta el concesionario más cercano sin superar los 50 km/h. Lleve su vehículo a revisar.

►► Si se enciende el indicador del sistema de frenos (rojo)

Lleve su vehículo a reparar inmediatamente.

Es peligroso circular con un nivel bajo de líquido de frenos. Si no nota resistencia en el pedal de freno, deténgase inmediatamente en un lugar seguro. Si es necesario, seleccione una marcha inferior.

Si el indicador del sistema de frenos y el indicador **ABS** se encienden a la vez, significa que no funciona el sistema de distribución electrónica de la potencia de frenado. Significa que se puede producir inestabilidad al frenar bruscamente. El vehículo debe ser revisado en un concesionario inmediatamente.

Si se enciende el indicador del sistema de servodirección eléctrica (EPS)



■ Razones por las que se enciende el indicador

- Se enciende cuando hay algún problema en el sistema EPS.
- Si pisa el pedal del acelerador repetidamente para aumentar el régimen del motor cuando el motor está a ralentí, el indicador se enciende y algunas veces aumenta la rigidez del volante.

■ Qué hacer cuando se enciende el indicador

Detenga el vehículo en un lugar seguro y arranque de nuevo el motor.

Si el indicador se enciende y permanece encendido, el vehículo debe ser revisado en un concesionario inmediatamente.

Si se enciende o parpadea el indicador de presión baja de neumáticos/sistema de control de presión de los neumáticos (TPMS)



■ Razones por las que se enciende o parpadea el indicador

La presión de inflado de un neumático es significativamente baja. Si hay algún problema en el TPMS con asistencia de llenado de neumáticos* o está instalado el neumático de repuesto*, el indicador parpadea durante un minuto y después permanece encendido.

■ Qué hacer cuando se enciende el indicador

Deténgase en un lugar seguro. Compruebe la presión del neumático y ajústela al nivel especificado. La presión específica del neumático se indica en una etiqueta en el marco de la puerta del lado del conductor.

■ Qué hacer cuando el indicador parpadea y luego permanece

encendido Lleve el neumático a un concesionario para que lo revisen lo antes posible. Si el indicador parpadea debido al uso del neumático de repuesto*, cámbielo por uno de tamaño normal especificado. El indicador se apaga después de conducir unos kilómetros.

► Si se enciende o parpadea el indicador de presión baja de neumáticos/sistema de control de presión de los neumáticos (TPMS)

AVISO

Conducir con un neumático con una presión de inflado demasiado baja puede provocar que éste se sobrecaliente. Un neumático sobrecalentado puede fallar. Mantenga la presión de inflado de los neumáticos siempre al nivel especificado.

Modelos de Latinoamérica y Corea

El TPMS con asistencia de llenado de neumáticos proporciona una orientación visual y audible durante el ajuste de la presión de los neumáticos. Con la modalidad de alimentación en CONTACTO, mientras ajusta arriba o abajo la presión de los neumáticos, el sistema le alerta de la siguiente manera:

Por debajo de la presión recomendada: Suena el aviso acústico y las luces exteriores parpadean una vez cada cinco segundos.

Con la presión recomendada: Suena el aviso acústico y las luces exteriores parpadean rápidamente durante cinco segundos.

Por encima de la presión recomendada: Suena el aviso acústico y las luces parpadean dos veces cada tres segundos.

* No disponible en todos los modelos

Si el indicador del sistema de la caja de cambios parpadea junto con el mensaje de advertencia



■ Motivos por los que parpadea el indicador

La caja de cambios está averiada. El indicador parpadea con un mensaje (**Revisar transmisión. Aplique freno cuando estacionado***1/**Revisar transmisión. Aplique freno cuando estacionado***2).

■ Qué hacer cuando parpadea el indicador

- Lleve inmediatamente el vehículo a un concesionario para que lo revisen.
- Cambie a **[N]** después de arrancar el motor.
 - Compruebe si la posición **[N]** en el panel de instrumentos y el indicador del botón **[N]** están encendidos/parpadean.
 - **Arranque del motor** P. 433

*1



*2



► Si el indicador del sistema de la caja de cambios parpadea junto con el mensaje de advertencia

Es posible que no pueda arrancar el motor.

Asegúrese de aplicar el freno de estacionamiento al estacionar el vehículo.

Póngase en contacto con un servicio de remolcado profesional si necesita remolcar su vehículo.

➤ **Remolcado de emergencia** P. 626

*1: Modelos de Latinoamérica y Corea

*2: Modelos de Oriente Medio

Ubicaciones de los fusibles

Si algún dispositivo eléctrico no funciona, pase la modalidad de alimentación a VEHÍCULO APAGADO (BLOQUEO) y compruebe si está fundido el fusible correspondiente.

Caja de fusibles del compartimento motor tipo A

Las ubicaciones de los fusibles se muestran en la cubierta de la caja de fusibles.

Localice el fusible en cuestión mediante el número del fusible y el número de la cubierta de la caja.

Ubicada en el alojamiento del amortiguador del lado del acompañante. Presione las lengüetas para abrir la caja.

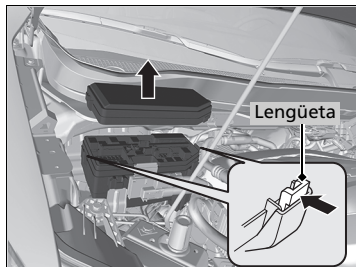



Circuito protegido y amperaje de fusibles

	Circuito protegido	Amperios
	—	(70 A)
1	VENTILADOR TRASERO	30 A
	ABS/VA MTR	40 A
	ABS/VA FSR	20 A
	MAIN FAN	30 A
	MAIN FUSE	150 A
	SUB FAN	30 A
	WIP MTR	30 A
	WASHER	20 A
	SUNSHADE*	(20 A)
	SOPORTE MOTOR	30 A
2	VENTILADOR DELANTERO	40 A
	INVERSOR A/C*	(30 A)
	AMP. ESTÁNDAR*	(30 A)
	DESEMPAÑADOR DE LUNETAS	40 A
	—	(30 A)
	AMP. PREMIUM*	(20 A)
3	—	—
	—	—
	—	—
	—	—
4	PARKING LIGHT	10 A
5	INT. CANCEL. CRUCERO	(7,5 A)

	Circuito protegido	Amperios
6	STOP LIGHT	10 A
7	FI SUB VSS	(10 A)
8	L H/L LO	10 A
9	—	—
10	R H/L LO	10 A
11	IGPS	7,5 A
12	INJECTOR	20 A
13	H/L LO MAIN	20 A
14	VBUM	(10 A)
15	ANTINEBLA DELANTEROS*	(10 A)
16	HAZARD	15 A
17	ASIENTO/P PASAJERO (RECLINACIÓN)*	(20 A)
18	ASIENTO/P PASAJERO (DESGLIZAMIENTO)*	(20 A)
19	AMP. PREMIUM*	(20 A)
20	MG CLUTCH	7,5 A
21	MAIN RLY	15 A
22	FI SUB	15 A
23	IG COIL	15 A
24	DBW	15 A
25	SMALL/STOP MAIN	20 A
26	BACK UP	10 A
27	HTD STRG WHEEL*	(15 A)

* No disponible en todos los modelos







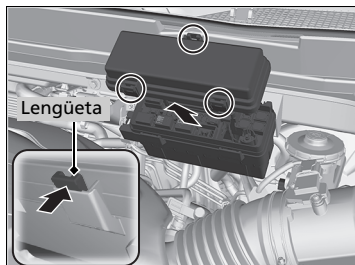



	Circuito protegido	Amperios
28	 HORN	10 A
29	 RADIO	15 A

■ Caja de fusibles del compartimiento del motor Tipo B

Se encuentra cerca del depósito del líquido de frenos. Presione las lengüetas para abrir la caja.



■ Circuito protegido y amperaje de fusibles

	Circuito protegido	Amperios
	 -	(40 A)
	 4WD*	(20 A)
	 IG MAIN	30 A
	 IG MAIN2	30 A
1	 MOTOR COMPUERTA TRASERA/P*	(40 A)
	 F/B MAIN2	60 A
	 F/B MAIN	60 A
	 EPS	60 A
2	 REMOLQUE PRINCIPAL	(30 A)
3	 FRENO ELÉCT. REMOLQUE	(20 A)

	Circuito protegido	Amperios
4	 SENSOR BATERÍA	7,5 A
5	 H/L HI MAIN	20 A
6	 CIERRE COMPUERTA TRASERA/P*	(20 A)
7	 CTR ACC SOCKET	20 A
8	 TOMA ACC TRASERA*	(20 A)
9	 DESEMPAÑADOR LIMPIAPARABRISAS DELANTERO*	(15 A)
10	 ACC/IG2_MAIN	10 A
11	 CARGA REMOLQUE	(20 A)
12	 CORTE ST PARADA EN RALENTÍ	(30 A)
13	 IDLE STOP*	(30 A)
14	 IDLE STOP*	(30 A)
15	 SELECTOR DE MARCHAS ELECTRÓNICO	(15 A)
16	 ASIENTO CALEFACTADO TRASERO*	(20 A)
17	 ATRÁS CORTE ALIM. ST.	7,5 A

■ Caja de fusibles interior Tipo A

Se encuentra debajo del salpicadero.

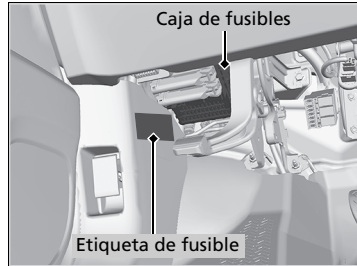

Las ubicaciones de los fusibles se muestran en la etiqueta del panel lateral. Localice el fusible en cuestión mediante el número del fusible y el número de la etiqueta.

■ Circuito protegido y amperaje de fusibles

	Circuito protegido	Amperios
1	VENTANA/P CONDUCTOR	20 A
2	DOOR LOCK	20 A
3	SMART	7,5 A
4	VENTANA/P PASAJERO	20 A
5	TOMA ACC DELANTERA*	20 A
6	FUEL PUMP	20 A
7	ACG	15 A
8	LIMPIAPARABRISAS DELANTERO	7,5 A

* No disponible en todos los modelos

	Circuito protegido	Amperios
9	ABS/VSA	7,5 A
10	SRS	10 A
11	VENTANA/P TRASERA LADO DEL CONDUCTOR	20 A
12	-	-
13	VENTANA/P TRASERA LADO DEL ACOMPAÑANTE	20 A
14	SUNROOF/FUEL LID	20 A
15	P/ASIENTO CONDUCTOR (RECLINACIÓN)*	(20 A)
16	-	(7,5 A)
17	CALEFACCIÓN DEL ASIENTO DELANTERO*	(20 A)
18	INTR LT	7,5 A
19	DESBLOQUEO DE LA PUERTA TRASERA DEL LADO DEL CONDUCTOR	10 A
20	DESBLOQUEO DE LA PUERTA DEL ACOMPAÑANTE	10 A
21	DRL	7,5 A
22	KEY LOCK	7,5 A
23	A/C	7,5 A
24	IG1a FEED BACK	7,5 A
25	INST PANEL LIGHTS	7,5 A
26	LUMBAR SUPPORT*	(10 A)

	Circuito protegido	Amperios
27	PARKING LIGHTS	7,5 A
28	OPTION	10 A
29	ATRÁS LT*1	7,5 A
	INSTRUMENTOS*2	7,5 A
30	REAR WIPER	10 A
31	MOTOR ST	7,5 A
32	SRS*	(7,5 A)
33	BLOQUEO DE LA PUERTA DEL ACOMPAÑANTE	10 A
34	BLOQUEO DE PUERTA DEL CONDUCTOR*	(10 A)
35	DESBLOQUEO DE PUERTA DEL CONDUCTOR*	(10 A)
36	CONDUCTOR P/ASIENTO (DESLIZAMIENTO)*	(20 A)
37	CRUCE/CARRETERA ACOMPAÑANTE	10 A
38	CRUCE/CARRETERA CONDUCTOR	10 A
39	IG1b FEED BACK	7,5 A
40	ACC	7,5 A
41	BLOQUEO DE LA PUERTA TRASERA DEL LADO DEL CONDUCTOR	10 A
42	-	-

*1: Modelos con parada automática en ralentí
*2: Modelos sin parada automática en ralentí

Modelos con parada automática en ralentí

■ Caja de fusibles interior Tipo B

Se encuentra debajo del salpicadero.

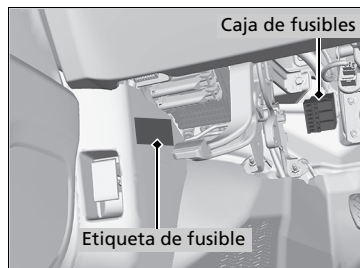

La ubicación de los fusibles se muestra en la imagen.

Localice el fusible en cuestión mediante el número del fusible y el número de la etiqueta.

■ Circuito protegido y amperaje de fusibles

	Circuito protegido	Amperios
A	METER	10 A
B	ABS/VSA	7,5 A
C	ACM	7,5 A
D	MICU	7,5 A
E	AUDIO	15 A
F	MARCHA ATRÁS	10 A
G	ACC	7,5 A

Comprobación y sustitución de los fusibles

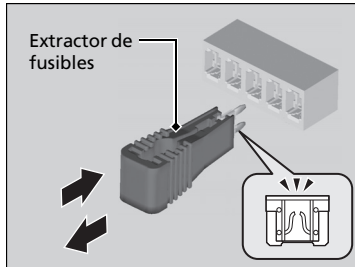
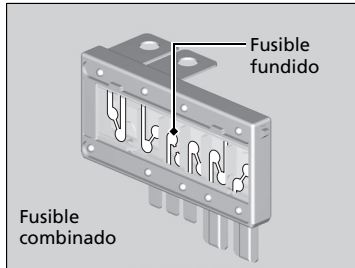

1. Fije la modalidad de alimentación en VEHÍCULO APAGADO (BLOQUEO). Apague los faros y todos los accesorios.
2. Desmonte la cubierta de la caja de fusibles.
3. Compruebe el fusible grande del compartimento motor.
 - Si el fusible está fundido, utilice un desarmador de cruz para desmontar el tornillo y sustitúyalo por uno nuevo.
4. Revise los fusibles pequeños situados en el compartimento motor y en el interior del vehículo.
 - Si hay algún fusible fundido, retírelo con el extractor de fusibles y sustitúyalo por uno nuevo.

Comprobación y sustitución de los fusibles

AVISO

Sustituir un fusible por otro de mayor amperaje incrementa el riesgo de que se produzcan daños en el sistema eléctrico.

Sustituya el fusible con un fusible de repuesto que tenga el mismo amperaje especificado.

Utilice las tablas para localizar el fusible en cuestión y comprobar el amperaje especificado en la etiqueta del fusible.

► **Ubicaciones de los fusibles** P. 621, 623

Hay un extractor de fusibles en la caja de fusibles del compartimento motor situada en el lado del acompañante.

Póngase en contacto con un servicio de remolcado profesional si necesita remolcar su vehículo.

Todos los modelos

■ Remolcado de plataforma

El operador carga el vehículo en la plataforma trasera de un camión.

Este es el mejor modo de transportar el vehículo.

Modelos 2WD

■ Remolcado con elevación de ruedas

El camión de remolque coloca dos brazos oscilantes debajo de los neumáticos delanteros y los eleva del suelo. Los neumáticos traseros se mantienen sobre el suelo. **Este es un modo**

aceptable de remolcar el vehículo.

» Remolcado de emergencia

AVISO

Si intenta elevar o remolcar el vehículo por los parachoques se producirán daños graves. Los parachoques no están diseñados para soportar el peso del vehículo.

Si se realiza un remolcado inadecuado (detrás de una autocaravana u otro vehículo a motor), la caja de cambios puede resultar dañada.

Nunca remolque el vehículo solo con una cuerda o cadena. Es muy peligroso, ya que las cuerdas y las cadenas pueden desplazarse lateralmente o romperse.

No puede desbloquear la tapa del depósito de combustible

■ Qué hacer cuando no se puede desbloquear la tapa del depósito de combustible

Si no puede desbloquear la tapa del depósito de combustible, utilice el siguiente procedimiento:

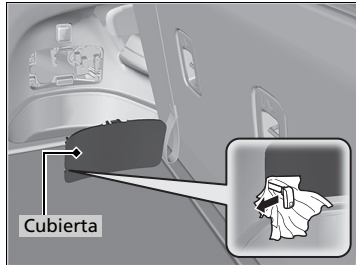

1. Abra el maletero.
2. Cubra con un paño la llave integrada. Colóquela en la ranura de la cubierta, como se muestra en la imagen, y retire la cubierta.
3. Tire de la palanca de liberación hacia usted.
 - ▶ La palanca de liberación desbloquea la tapa del depósito de combustible al tirar de ella.

☒ Qué hacer cuando no se puede desbloquear la tapa del depósito de combustible

Después de tomar estas medidas, póngase en contacto con un concesionario para que revisen el vehículo.

Suministro desde un recipiente de combustible portátil

Si se ha quedado sin combustible y necesita suministrar su vehículo desde un recipiente portátil, utilice el embudo proporcionado con el vehículo.

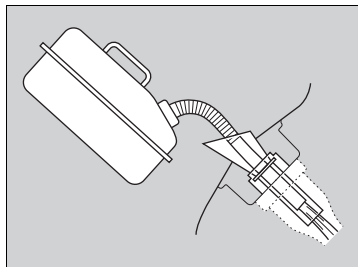
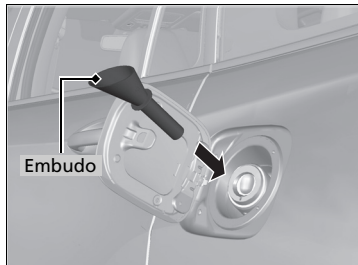
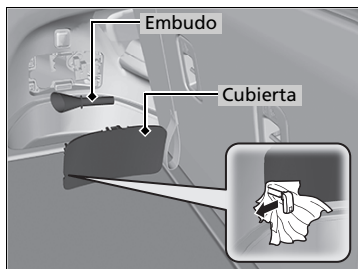

1. Apague el motor.
2. Pulse el botón de liberación de la tapa del depósito de combustible.
 - ▶ Se abrirá la tapa del depósito de combustible.
3. Cubra con un paño la llave integrada. Colóquela en la ranura de la cubierta, como se muestra en la imagen, y retire la cubierta.
4. Extraiga el embudo de la cubierta.
5. Coloque el extremo del embudo en la parte inferior de la abertura de llenado y, a continuación, insértelo lenta y completamente.
 - ▶ Asegúrese de que el embudo desciende junto con el tubo de llenado.
6. Llene el tanque con el combustible del recipiente portátil.
 - ▶ Vierta el combustible con cuidado para no derramarlo.
7. Retire el embudo del cuello del llenador.
 - ▶ Limpie todo el combustible del embudo antes de guardarlo.
8. Cierre la tapa del depósito de combustible con la mano.

Suministro desde un recipiente de combustible portátil

⚠ ADVERTENCIA

La gasolina es muy inflamable y explosiva. Puede quemarse o herirse gravemente al manipular combustible.

- Pare el motor y manténgalo alejado de fuentes de calor, chispas y llamas.
- Manipule combustible solo al aire libre.
- Limpie las salpicaduras inmediatamente.

AVISO

No inserte la boquilla de un recipiente de combustible portátil ni ningún otro embudo excepto el proporcionado con su vehículo. Hacerlo puede dañar el sistema de combustible.

No intente abrir el depósito de combustible sellado haciendo palanca o empujando con objetos extraños. Esto puede dañar el sistema de combustible y su sello.

Antes de suministrar, asegúrese de que el combustible del recipiente portátil sea gasolina.

No puede abrir el maletero

Qué hacer cuando no se puede abrir el maletero

Si no puede abrir el maletero, utilice el siguiente procedimiento:

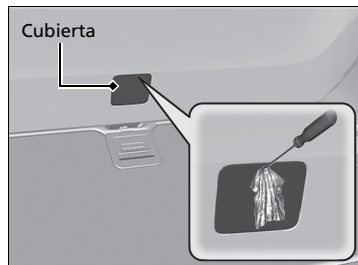

1. Con un desarmador de punta plana retire la tapa de la parte interior del maletero.
 - ▶ Envuelva el desarmador de punta plana en un paño para que no se produzcan daños.

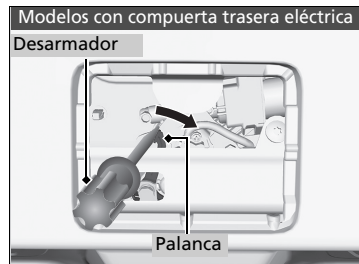

2. Para abrir la compuerta trasera, empujela mientras desliza la palanca hacia la derecha con un desarmador de punta plana.

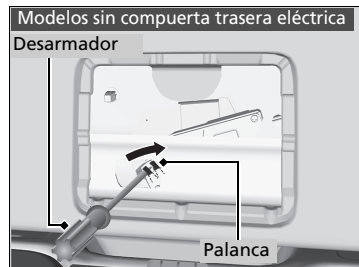

Qué hacer cuando no se puede abrir el maletero

Seguimiento:

Después de tomar estas medidas, póngase en contacto con un concesionario para que revisen el vehículo.

Cuando abra el maletero desde adentro, asegúrese de que haya suficiente espacio cerca de del maletero a fin de no golpear a ninguna persona ni ningún objeto.

Información

Este capítulo incluye las especificaciones del vehículo, la ubicación de los números de identificación y otro tipo de información requerida legalmente.

Especificaciones	632
Números de identificación	
Número de identificación del vehículo (VIN), número del motor y número de la caja de cambios	635
Dispositivos que emiten ondas de radio* ...	636

* No disponible en todos los modelos

■ Especificaciones del vehículo

Modelo	Honda Pilot
	1.813 - 1.832 kg ^{*1}
	1.818 kg ^{*2}
	1.829 - 1.866 kg ^{*3}
	1.833 kg ^{*4}
Peso en orden de marcha	1.902 - 1.966 kg ^{*5}
	1.920 kg ^{*6}
	1.920 - 1.941 kg ^{*7}
	1.933 - 1.951 kg ^{*8}
	1.950 - 1.965 kg ^{*9}
Carga máxima permitida	2.515 kg ^{*10}
	2.650 kg ^{*11}
Carga sobre el eje máxima permitida	Delante 1.240 kg ^{*10}
	1.295 kg ^{*11}
	Detrás 1.345 kg ^{*10}
	1.425 kg ^{*11}
Peso bruto del vehículo ^{*9}	Consulte la etiqueta de certificación en el marco de la puerta del conductor

*1: Modelos de Latinoamérica con 2WD, salvo Argentina, Chile y México

*2: Modelos de Oriente Medio y África con 2WD

*3: Modelos de México

*4: Modelos de Argentina y Chile con 2WD

*5: Modelos de África y Oriente Medio con AWD

*6: Modelos de Argentina con AWD

*7: Modelos de Chile con AWD

*8: Modelos de Latinoamérica con AWD, salvo Argentina y Chile

*9: Modelos de Corea

*10: Modelos 2WD

*11: Modelos AWD

■ Especificaciones del motor

Tipo	SOHC configuración de 6 cilindros en V refrigerados por agua
Diámetro x carrera	89 x 93 mm
Cilindrada	3.471 cm ³
Ratio de compresión	11,5 : 1
Bujías	NGK DILZKR7B11G
Potencia máxima ^{*1}	209 kW (280 CV)/6.000 rpm
Par máximo ^{*1}	355 N·m/4.700 rpm
Velocidad máxima ^{*1}	180 km/h

*1: Modelos de Oriente Medio

■ Combustible

Tipo	Gasolina sin plomo de 91 o más octanos ^{*1}
	Gasolina sin plomo de alta calidad, 95 octanos o más ^{*2}
Capacidad del depósito de combustible	73,8 L

*1: Excepto modelos de Perú

*2: Modelos de Perú

■ Batería

Capacidad	56AH(5)/70AH(20) ^{*1}
	70AH(20) ^{*2}

*1: Excepto modelos de Corea y México

*2: Modelos de Corea y México

Parada en ralentí:

La batería instalada en este vehículo se ha diseñado específicamente para un modelo con parada automática en ralentí. Si necesita cambiar la batería, asegúrese de seleccionar el tipo especificado (EN L3 AGM). Póngase en contacto con su concesionario para obtener más detalles.

■ Líquido lavaparabrisas

Capacidad del depósito	3,8 L
------------------------	-------

■ Bombillas

Faros (luces de cruce)	LED
Faros (luces de carretera)	60 W (HB3)* LED*
Luces antiniebla*	LED
Intermitentes delanteros	21 W (ámbar)
Luces de posición laterales delanteras	LED
Luces de posición/luces de conducción de día	LED
Intermitentes laterales (en los retrovisores de las puertas)*	LED
Luces de freno/traseras	LED
Luces de posición laterales traseras	LED
Luces de marcha atrás	LED
Intermitentes traseros	21 W (ámbar)
Tercera luz de freno	LED
Luces de matrícula trasera	LED
Luces interiores	
Luces de lectura	5 W* LED*
Luces del techo	5 W* LED*
Luces ambiente	LED
Luces de espejo de cortesía	1,4 W
Luces de cortesía de las puertas*	3,8 W
Luces de la manija interior de la puerta*	LED
Luces de puertas*	LED
Luz del portabebidas*	LED
Luces de pies*	LED
Luz del compartimento de la consola	1,4 W
Luz de la guantera	1,4 W
Luz del maletero	8 W

■ Líquido de frenos

Especificado	Líquido de frenos con DOT3 o DOT4
--------------	-----------------------------------

■ Líquido de la caja de cambios automática

Especificado	Honda ATF-TYPE 3.1 o superior
Capacidad	Cambio 3,3 L

■ Aceite del motor

Recomendado	Aceite de motor original Honda 0W-20, 0W-30, 5W-30, 10W-30 ACEA A5/B5, aceite SM de servicio API o de grado superior 0W-20, 0W-30, 5W-30, 10W-30
Capacidad	Cambio 5,1 L Cambio incluido filtro 5,4 L

■ Líquido de diferencial trasero*

Especificado	Honda DPSF-II
Capacidad	Cambio 1,82 L

■ Líquido del conjunto de la caja de transferencia*

Especificado	HGO 75W-85
Capacidad	Cambio 0,43 L

■ Refrigerante del motor

Especificado	Anticongelante/refrigerante Honda tipo 2 para todo el año
Proporción	50/50 con agua destilada 7,40 L
Capacidad	(cambio incluidos los 0,82 L restantes en el depósito de reserva)

■ Neumático

Normal	Tamaño	245/60 R18 105H ^{*1} 245/60 R18 105V ^{*2} 245/50 R20 102H ^{*3, *4}
	Presión	Consulte la etiqueta en el marco de la puerta del conductor
	Rueda de repuesto compacta*	Tamaño T165/80D17 104M Presión 420 (4,2) kPa (kgf/cm ²)
Repuesto* (Neumático de tamaño completo)	Tamaño	245/60 R18 105H ^{*1} 245/60 R18 105V ^{*2} 245/50 R20 102H ^{*3}
	Presión	Igual que el neumático normal. Consulte la etiqueta en el marco de la puerta del conductor
	Normal	18 x 8J ^{*1, *2} 20 x 8J ^{*3, *4}
Tamaño de la llanta	Rueda de repuesto compacta*	17 x 4T
	Repuesto de tamaño completo*	18 x 8J ^{*1, *2} 20 x 8J ^{*3}

*1: Modelos de Latinoamérica con ruedas de 18 pulgadas

*2: Modelos de África y Oriente Medio con ruedas de 18 pulgadas

*3: Modelos de Latinoamérica y Oriente Medio con llantas de 20 pulgadas

*4: Modelos de Corea

■ Frenos

Tipo	Con servofreno
Delante	Disco ventilado
Detrás	Tambor en disco
Estacionamiento	Mecánico

■ Aire acondicionado

Tipo de refrigerante	HFO-1234yf (R-1234yf)
Cantidad de carga	605 – 655 g ^{*1} 675 – 725 g ^{*2}

*1: Excepto modelos de África y Oriente Medio

*2: Modelos de África y Oriente Medio

* No disponible en todos los modelos

■ Dimensiones del vehículo

Largo	4.991 mm ^{*1}
	5.004 mm ^{*2}
	5.005 mm ^{*3}
	5.014 mm ^{*4}
	5.023 mm ^{*5}
Ancho	1.995 mm ^{*3}
	1.997 mm ^{*2, *6}
Altura	1.794 mm ^{*6, *7, *8}
	1.795 mm ^{*3}
	1.809 mm ^{*9}
Batalla	2.818 mm ^{*9}
	2.820 mm ^{*3, *6, *7, *8}
Ancho de vía	1.678 mm ^{*9}
	Delante 1.684 mm ^{*6, *7, *8}
	1.685 mm ^{*3}
	Detrás 1.677 mm ^{*9}
	1.684 mm ^{*6, *7, *8}
	1.685 mm ^{*3}

*1: Modelos de Latinoamérica, salvo Argentina, Chile y México

*2: Modelos de África y Oriente Medio

*3: Modelos de Corea

*4: Modelos de México

*5: Modelos de Argentina y Chile

*6: Modelos de Latinoamérica

*7: Modelos 2WD para modelos de África y Oriente Medio

*8: Modelos AWD con sistema de entretenimiento trasero con Blu-ray/DVD para modelos de Oriente Medio

*9: Modelos AWD con sistema de entretenimiento trasero con Blu-ray/DVD para modelos de África y Oriente Medio

■ Eficiencia de consumo energético y categoría^{*1}

Neumático normal	Nombre de fabricante	Continental
	Nombre de marca	CROSSCONTACT
	Tamaño	245/50 R20 102H
	Grado de coeficiente de resistencia en giro	4
	Grado de índice de agarre en mojado	3

*1: Modelos de Corea

Número de identificación del vehículo (VIN), número del motor y número de la caja de cambios

El vehículo tiene un número de identificación del vehículo (VIN) de 17 dígitos que se utiliza para registrar su vehículo cumpliendo las condiciones de la garantía y para matricularlo y asegurarlo. Las ubicaciones del VIN del vehículo, el número del motor y el número de la caja de cambios se muestran a continuación.

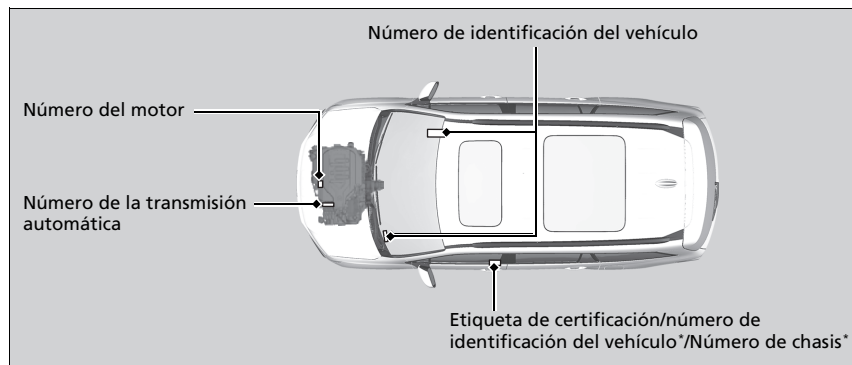

☒ Número de identificación del vehículo (VIN), número del motor y número de la caja de cambios

El número de identificación del vehículo (VIN) interior está ubicado debajo de la tapa.

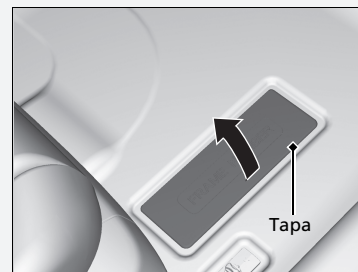

* No disponible en todos los modelos

Dispositivos que emiten ondas de radio*

Los siguientes productos y sistemas de su vehículo emiten ondas de radio cuando están en funcionamiento.

Modelos de Latinoamérica excepto Argentina

Todos los dispositivos de frecuencia de radio instalados en el vehículo cumplen con los requisitos y estándares de la normativa indicada a continuación:

Según requiere la FCC:

Este dispositivo cumple la sección 15 de las reglas de la FCC. El funcionamiento está sujeto a las dos condiciones siguientes: (1) Este dispositivo no debe causar interferencias perjudiciales y (2) este dispositivo debe aceptar cualquier interferencia recibida, incluidas las interferencias que puedan causar un funcionamiento no deseado.

Los cambios o modificaciones no aprobados expresamente por los responsables de su conformidad pueden anular la autoridad del usuario para utilizar el equipo.

Modelos de Emiratos Árabes Unidos







Sistema inmovilizador	Sistema de acceso sin llave		Sistema de teléfono de manos libres
	FOB	PCU	
TRA REGISTERED No: ER35377/14 DEALER No: 0034163/10	TRA REGISTERED No: ER61891/18 DEALER No: DA36975/14	TRA REGISTERED No: ER43576/15 DEALER No: DA36975/14	TRA REGISTERED No: ER45780/16 DEALER No: 0019826/09
Sistema de control de presión de los neumáticos (TPMS)	Control de cruceo adaptativo (ACC)*/sistema de frenado de mitigación de colisión (CMBS)*		Sistema de información de punto ciego*/ Monitor de tráfico cruzado*
TRA REGISTERED No: ER42768/15 DEALER No: DA0039841/10	TRA REGISTERED No: ER0091512/12 DEALER No: DA0042126/10	TRA REGISTERED No: ER34277/14 DEALER No: 0020858/10	

Modelos de Nigeria





Sistema inmovilizador	Sistema de acceso sin llave	
	FOB	PCU
La conexión y el uso de este equipo de comunicaciones están permitidos por la comisión de comunicaciones de Nigeria.	La conexión y el uso de este equipo de comunicaciones están permitidos por la comisión de comunicaciones de Nigeria.	La conexión y el uso de este equipo de comunicaciones están permitidos por la comisión de comunicaciones de Nigeria.
Sistema de teléfono de manos libres	Sistema de control de presión de los neumáticos (TPMS)	
La conexión y el uso de este equipo de comunicaciones están permitidos por la comisión de comunicaciones de Nigeria.	La conexión y el uso de este equipo de comunicaciones están permitidos por la comisión de comunicaciones de Nigeria.	

* No disponible en todos los modelos



Modelos de Argentina

Sistema inmovilizador		Sistema de acceso sin llave	
		FOB	PCU
 <p>CNC COMISIÓN NACIONAL DE COMUNICACIONES CNC ID: H-13989</p>		 <p>CNC COMISIÓN NACIONAL DE COMUNICACIONES CNC ID: H-21395</p>	 <p>CNC COMISIÓN NACIONAL DE COMUNICACIONES CNC ID: H-17996</p>
Sistema de teléfono de manos libres	Sistema de control de presión de los neumáticos (TPMS)	Control de crucero adaptativo (ACC)*/Sistema de frenado de mitigación de colisión (CMBS)*	
 <p>CNC COMISIÓN NACIONAL DE COMUNICACIONES CNC ID: C-21469</p>	 <p>CNC COMISIÓN NACIONAL DE COMUNICACIONES CNC ID: H-11758</p>	 <p>CNC COMISIÓN NACIONAL DE COMUNICACIONES CNC ID: H-23097</p>	
Sistema de información de punto ciego*/ Monitor de tráfico cruzado*			
 <p>CNC COMISIÓN NACIONAL DE COMUNICACIONES CNC ID: C-21021</p>			

Modelos de Corea



Sistema inmovilizador		Sistema de acceso sin llave	
		FOB	PCU
			
Número de aprobación (código de identificación): MSIP-RRM-ALF-TWK1A0028	Número de aprobación (código de identificación): R-CRM-TAL-T4x	Número de aprobación (código de identificación): KCC-RRM-TAL-40527612	
Nombre de producto: 미약 전계강도 무선기기	Nombre de producto: 특정소출력무선기기 (데이터전송용 무선기기)	Nombre de producto: 미약 전계강도 무선기기	
Nombre comercial: ALPS ELECTRIC CO., LTD.	Nombre comercial: CONTINENTAL AUTOMOTIVE GMBH	Nombre comercial: CONTINENTAL AUTOMOTIVE GMBH	
N.º de modelo: TWK1A0028	N.º de modelo: T4x	N.º de modelo: 40527612	
Fabricante: ALPS ELECTRIC CO., LTD.	Fabricante: CONTINENTAL AUTOMOTIVE GMBH	Fabricante: CONTINENTAL AUTOMOTIVE GMBH	
País: México, China	País: Alemania, México	País: Alemania, México	
ID de fabricante: ALF	ID de fabricante: TAL	ID de fabricante: TAL	

Modelos de Corea

Sistema de teléfono de manos libres*1	Sistema de control de presión de los neumáticos (TPMS)
	
Número de aprobación (código de identificación): MSIP-CMM-DKR-DNNS087	Número de aprobación (código de identificación): MSIP-CRM-TAL-S180052070
Nombre de producto: 특정소출력무선기기 (무선랜을 포함한 무선 접속시스템용 무선기기)	Nombre de producto: TPMS
Nombre comercial: DENSO CORPORATION	Nombre comercial: Continental Automotive GMBH
N.º de modelo: DNNS087	N.º de modelo: S180052070
Fabricante: DENSO CORPORATION	Fabricante: Continental Automotive GMBH
País: EE. UU.	País: Francia o Alemania
ID de fabricante: DKR	ID de fabricante: TAL

*1: Este dispositivo inalámbrico no se puede utilizar junto con servicios que protegen la vida humana puesto que puede interferir con señales de radio de vital importancia para la comunicación entre estos servicios y sus dispositivos relevantes.

Modelos de Corea

Control de cruceo adaptativo (ACC)/ sistema de frenado de mitigación de colisión (CMBS)	Sistema de información de punto ciego/Monitor de tráfico cruzado
	
Número de aprobación (código de identificación): MSIP-CRM-TEN-FT0041A	Número de aprobación (código de identificación): MSIP-CMM-Alr-6234734
Nombre de producto: Detección de radio y dispositivo de cobertura para el vehículo	Nombre de producto: Sensores de detección de objetos (dispositivos que usan bandas de frecuencia 24 Ghz)
Nombre comercial: Fujitsu-Ten	Nombre comercial: Autoliv ASP, inc.
N.º de modelo: FT0041A	N.º de modelo: 6234734
Fabricante: FUJITSU TEN LIMITED	Fabricante: Autoliv ASP, Inc.
País: Japón	País: Canadá
ID de fabricante: TEN	ID de fabricante: Alr

Modelos de Paraguay

	Sistema inmovilizador		Sistema de acceso sin llave	
		FOB		PCU
				
Nombre del modelo	TWK1A0028	T4x	40527612	
Nombre de fabricante	ALPS ELECTRIC CO., LTD.	CONTINENTAL	CONTINENTAL	
CONATEL ID	2014-11-I-000314	2018-06-I-000275	2018-06-I-000231	
Nombre de proveedor y dirección en Paraguay	VICAR S.A. Ave. Eusebio Ayala Km. 4-1/2 esq. Camilo Recalde, 1881 Asunción, Paraguay	VICAR S.A. Ave. Eusebio Ayala Km. 4-1/2 esq. Camilo Recalde, 1881 Asunción, Paraguay	VICAR S.A. Ave. Eusebio Ayala Km. 4-1/2 esq. Camilo Recalde, 1881 Asunción, Paraguay	VICAR S.A. Ave. Eusebio Ayala Km. 4-1/2 esq. Camilo Recalde, 1881 Asunción, Paraguay

Modelos de Paraguay

	Sistema de teléfono de manos libres	Sistema de control de presión de los neumáticos (TPMS)
		
Nombre del modelo	DNNS087	N.º producto continental: S180052036
Nombre de fabricante	DENSO	Continental Automotive GMBH
CONATEL ID	2016-5-I-000142	2018-06-I-000280 y 2013-04-I-0064
Nombre de proveedor y dirección en Paraguay	VICAR S.A. Dirección: Avda. Eusebio Ayala Km 4.5, Asunción-Paraguay	VICAR S.A. Ave. Eusebio Ayala Km. 4-1/ 2 esq. Camilo Recalde, 1881 Asunción, Paraguay

A

ABS (sistema de frenos antibloqueo)	516
Abastecimiento	
Indicador de combustible	118
Acceso a la tercera fila de asientos	208
Accesorios y modificaciones	594
Aceite del motor	554
Aceite del motor recomendado	554
Comprobación	555
Llenado	556
Símbolo de presión baja de aceite	616
Viscosidad	554
Aditivos, aceite del motor	554
Adm. de archivos	262
Advertencias	125
Airbag de cortina	56
Airbags	47
Airbag de cortina	56
Airbag lateral	54
Airbags avanzados	52
Airbags frontales (SRS)	49
Después de una colisión	50
Grabadora de datos de eventos	1
Indicador	57, 91
Indicador de desactivación del airbag del acompañante	58
Mantenimiento de los airbags	60

Sensores	47
Airbags frontales (SRS)	49
Airbags laterales	54
Airbags SRS (airbags)	49
Ajuste	
Asientos delanteros	197
Asientos traseros	208
Reposabrazos	211
Cabeceras	203, 204, 206
Retrovisores	195
Segunda fila de asientos	201
Tercera fila de asientos	202
Volante	194
Ajuste del reloj	136
Ajustes	132
Alfombras del piso	590
Anclaje de hombro	41
Anclaje desmontable	42
Anclajes de amarre	233
Anclajes inferiores	69
Android Auto	300
Apertura/cierre	
Cofre	552
Elevallas eléctricas	170
Maletero	155
Techo solar	173
Apoyo lumbar	197, 198
Apple CarPlay	297
Arranque con cables	611
Arranque del motor	433
Arranque con cables	611
Arranque remoto del motor	435
No arranca	608

Arranque remoto del motor	435
Asientos	197
Ajuste	197
Asientos delanteros	197
Asientos térmicos	230, 231, 232
Segunda fila de asientos	201, 208, 209
Tercera fila de asientos	202, 210
Ventilación de los asientos	231
Asientos delanteros	197
Ajuste	197
Asientos térmicos	230, 231, 232
Asientos traseros	208
Segunda fila de asientos	208, 209
Tercera fila de asientos	210
Asistencia de maniobrabilidad ágil	462
Atenuación	
Faros	180
Retrovisor	195
Audio Bluetooth®	290
Avance lento (caja cambios automática)	440
Área de almacenamiento debajo del piso	235

B

Batería	580
Arranque con cables	611
Indicador del sistema de carga	88, 616
Mantenimiento (comprobación de la batería)	580
Batería descargada	611
Bloqueo de seguridad para niños	153

Bloqueo/desbloqueo	138
Bloqueo/desbloqueo automático	154
Bloqueos de seguridad para niños	153
Con una llave	149
Desde el exterior	141
Desde el interior	151
Llaves	138
Bloqueo/desbloqueo automático	154
<i>Bluetooth® HandsFreeLink®</i>	391
Botón de cambio	20, 441
Botón de las luces de emergencia	4
Botón del desempañador trasero/ retrovisores térmicos	190
Botón ENGINE START/STOP	176
Botón selector	20, 441
Funcionamiento	20, 443
Bujías	632

C

CabinTalk	414
Caja de cambios	20, 441
Automática	20, 441
Indicador de marcha seleccionada	88, 443
Líquido	559
Modo de cambio secuencial	447
Números	635
Caja de cambios automática	440
Avance lento	440
Cambio forzado	440
Cambios	441
Funcionamiento del botón de cambio	443
Líquido	559

Calentador (volante)	233
Calentadores (asiento)	230, 231, 232
Calentadores de los asientos exteriores de la segunda fila	232
Calentadores y ventilación de los asientos delanteros	231
Cambio de bombillas	562
Cambio forzado (caja de cambios automática)	440
Cambios (caja de cambios)	20, 441
Carga baja de la batería	616
Carga máxima permitida	419, 632
Cargador inalámbrico	223
Cámara detectora delantera	511
Cámara trasera con múltiples vistas	529
Cenicero	226
Cinturones (seguridad)	35
Cinturones de seguridad	35
Abrochamiento	40
Ajuste del anclaje de hombro	41
Anclaje desmontable	42
Comprobación	44
Indicador de advertencia	37, 90
Instalación de un sistema de sujeción de niños con cinturón de seguridad de tres puntos	73
Mujeres embarazadas	43
Recordatorio	37
Tensores automáticos de los cinturones de seguridad	39
Circulación con un remolque	420
Accesorios y equipamiento	424
Límites de carga	420

Climatizador	
Deshielo de parabrisas y ventanillas	237
CMBS (sistema de frenado de mitigación de colisión)	476
Cojines elevadores (para niños)	80
Combustible	22, 531
Consumo de combustible y emisiones de CO ₂	534
Consumo instantáneo de combustible	123
Indicador	118
Indicador de nivel bajo de combustible	90
Rango	123
Recomendaciones	531
Abastecimiento	531
Combustible especificado	531
Compartimento de la consola	218
Compartimento para gafas de sol	228
Comprobación de seguridad	34
Compuerta trasera eléctrica	158
Computadora de viajes	122
Conducción	
Control de crucero adaptativo (ACC)	486
Conexión Wi-Fi	294
Consumo de combustible medio	123
Consumo de combustible y emisiones de CO₂	534
Consumo instantáneo de combustible	123
Control de brillo (tablero de instrumentos)	191
Control de crucero	457
Indicador	98
Control de crucero adaptativo (ACC)	486

Control de iluminación	191
Botón	191
Cómo hacer frente a lo inesperado	597
Cristal (cuidado)	589, 592
Cuentakilómetros	123
Cuidado del exterior (limpieza)	591

D

Desbloqueo de las puertas delanteras	
desde el interior	151
Desbloqueo de puertas	148
Deshielo de parabrisas y ventanillas	237
Dispositivos que emiten ondas de radio	636

E

Elevalunas eléctricos	170
Emergencia	626
Encendedor de cigarrillos	226
Equipaje (límite de carga)	419
Especificaciones	632
Especificaciones de las bombillas	632
Espejos de cortesía	7
Estacionamiento	519
Etiqueta con el número de llave	139
Etiqueta de certificación	635
Etiquetas de advertencia	83
Etiquetas de seguridad	83

F

Faros	180
Atenuación	180
Funcionamiento	180
Funcionamiento automático	181

Filtro

Polvo y polen	587
---------------------	-----

Filtro de polvo y polen	587
-------------------------------	-----

Fondo de pantalla	254
-------------------------	-----

Freno de estacionamiento	514
--------------------------------	-----

Freno de pie	515
--------------------	-----

Funcionamiento del control por voz

Comandos de audio	273
-------------------------	-----

Comandos de teléfono	273
----------------------------	-----

Pantalla del portal de voz	272
----------------------------------	-----

Reconocimiento de voz	271
-----------------------------	-----

Funcionamiento del modo de cambio

secuencial	448
------------------	-----

Funciones	243
-----------------	-----

Funciones personalizadas	369
--------------------------------	-----

Función de arranque asistido con freno	453
--	-----

Función de control por voz	271
----------------------------------	-----

Fusibles	621
----------------	-----

Comprobación y reemplazo	625
--------------------------------	-----

Ubicaciones	621, 622, 623, 624
-------------------	--------------------

G

Gancho para ropa	227
------------------------	-----

Gasolina	22, 531
----------------	---------

Consumo de combustible y emisiones de	
---------------------------------------	--

CO ₂	534
-----------------------	-----

Información	531
Abastecimiento	531
Gato (llave para tuercas de rueda)	603
Guantera	217

H

HandsFreeLink® (HFL)	391
----------------------------	-----

Botones del HFL	391
-----------------------	-----

Configuración del teléfono	396
----------------------------------	-----

Contactos favoritos	401
---------------------------	-----

Importación automática de la libreta	
--------------------------------------	--

telefónica y el registro de llamadas del	
--	--

teléfono móvil	400
----------------------	-----

Limitaciones del funcionamiento manual	393
--	-----

Menús del HFL	394
---------------------	-----

Opciones durante una llamada	406
------------------------------------	-----

Pantalla de estado del HFL	393
----------------------------------	-----

Para configurar opciones de mensaje de	
--	--

texto	407
-------------	-----

Realización de una llamada	403
----------------------------------	-----

Recepción de un mensaje de texto	408
--	-----

Recepción de una llamada	406
--------------------------------	-----

Selección de un teléfono	409
--------------------------------	-----

Tono Telefónico	399
-----------------------	-----

Transferencia automática	399
--------------------------------	-----

Visualización de mensajes	410
---------------------------------	-----

Herramientas	598
--------------------	-----

HFL (HandsFreeLink®)	391
----------------------------	-----

HFT (teléfono de manos libres)	391
--------------------------------------	-----

Honda Sensing	23
---------------------	----

Hora (configuración)	136
----------------------------	-----

Inclinación de los retrovisores de las puertas en marcha atrás.....	196	Indicador del sistema de carga	88, 616	Sistema auxiliar de estabilidad del vehículo (VSA) OFF.....	93, 461
Indicaciones de dirección (intermitentes) ...	179	Indicador del sistema de frenado de mitigación de colisión (CMBS).....	101, 102	Sistema de asistente de cambio involuntario de carril (LKAS) (ámbar).....	98
Indicador		Indicador del sistema de parada automática en ralentí (ámbar).....	97	Sistema de asistente de cambio involuntario de carril (LKAS) (verde).....	99
Luces de carretera	95	Indicadores	86, 118	Sistema de carga.....	88
Indicador de advertencia encendido/parpadeando	616	Alarma del sistema de seguridad	96	Sistema de frenado de mitigación de colisión (CMBS).....	101, 102
Indicador de averías	87	Control de cruceo	458	Sistema de frenos (ámbar).....	87
Indicador de control cruceo adaptativo (ACC) (verde).....	101	Control de cruceo adaptativo (ACC) (ámbar).....	101	Sistema de frenos (rojo)	86
Indicador de desactivación del airbag frontal del acompañante	58	Control de cruceo adaptativo (ACC) (verde).....	101	Sistema de información de punto ciego	103
Indicador de freno de estacionamiento y del sistema de frenos	86, 87, 617	CRUISE CONTROL.....	98	Sistema de la caja de cambios.....	89, 620
Indicador de luces antiniebla.....	95	CRUISE MAIN	98	Sistema de parada automática en ralentí (ámbar).....	97
Indicador de luces de carretera	95	Cruise main	457, 458	Sistema de servodirección eléctrica (EPS).....	93
Indicador de marcha seleccionada	88, 443	Freno de estacionamiento y sistema de frenos (ámbar).....	87	Sistema de sujeción suplementario.....	91
Indicador de mensaje del sistema	96	Freno de estacionamiento y sistema de frenos (rojo)	86	Sistema inmovilizador	95
Indicador de modo nieve	97	Indicador de averías.....	87	Símbolo de presión baja de aceite.....	616
Indicador de nivel bajo de combustible.....	90	Intermitente	94	Tracción integral (AWD).....	98
Indicador de parada automática en ralentí (verde).....	97	Luces antiniebla.....	95	VSA OFF	93
Indicador de temperatura.....	118	Luces de emergencia	94	Indicadores de desgaste (neumático)	575
Indicador de tracción integral (AWD).....	98	Luces encendidas.....	95	Indicadores de ráfagas.....	180
Indicador del control de cruceo adaptativo (ACC) (ámbar)	101	Marcha seleccionada	88	Información	631
Indicador del sistema de asistente de cambio involuntario de carril (LKAS) (ámbar).....	98	Mensaje del sistema	96	Instrumentos, indicadores	118
Indicador del sistema de asistente de cambio involuntario de carril (LKAS) (verde).....	99	Modo Econ.....	96	Intelligent VTm4 (i-VTM4).....	469
		Modo Nieve.....	97	Interfaz de información del conductor	119
		Nivel bajo de combustible.....	90	Mensajes de advertencia e información.....	104
		Parada automática en ralentí (verde).....	97	Intermitentes.....	179
		Recordatorio del cinturón de seguridad	90	Indicadores (panel de instrumentos).....	94
		Sistema antibloqueo de frenos (ABS)	91	Interruptor de ajuste del apoyo lumbar.....	198
				Interruptores (alrededor del volante)..	4, 5, 176
				Interruptores de luces.....	180

iPad	311
iPhone.....	311
iPod.....	280, 311

L

LaneWatch	467
Lavaparabrisas	
Interruptor.....	186
Llenado/reposición del líquido.....	561
Paletas de cambio (modo de cambio secuencial)	21, 448
Licencias de código abierto	314
Limpia/lavaparabrisas	186
Comprobación y reemplazo de las rasquetas del limpiaparabrisas	570
Delantero	186
Limpiaparabrisas intermitentes automáticos.....	188
Trasero	189
Limpiaparabrisas intermitentes automáticos	188
Limpieza del exterior	591
Limpieza del interior	589
Lista de reproducción social	292
Límites de carga	419
Líquidos	
Caja de cambios automática	559
Frenos	560
Lavaparabrisas	561
Refrigerante del motor.....	557
Llave para tuercas de rueda (manivela del gato)	603

Llaves	138
Etiqueta con el número.....	139
La puerta trasera no se abre	26
Control a distancia	141
Prevención de bloqueo.....	150
Tipos y funciones	138

Llenado	
Aceite del motor.....	556
Lavaparabrisas	561
Refrigerante.....	557

Localización de averías	597
El aviso acústico suena al abrir la puerta	27
El motor no arranca	608
El pedal del freno vibra	26
Fusible fundido	621
Gasolina de alta calidad	632
Indicadores de advertencia.....	86
La puerta trasera no se abre	26
Pinchazo/neumático desinflado	599
Remolcado de emergencia	626
Ruido al frenar	27
Sobrecalentamiento	614

Luces	180, 562
Automáticas	181
Indicador de luces de carretera.....	95
Indicador de luces encendidas.....	95
Interiores	213
Intermitentes	179
Luces antiniebla	184
Luces de conducción de día	185
Sustitución de bombillas	562
Luces antiniebla	184
Luces automáticas	181

Luces de conducción de día	185
Luces de lectura	214
Luces interiores	213, 567
Luz antiniebla trasera	184
Luz del maletero	568

M

Maletero	155
No se puede abrir.....	629
Control a distancia	141
Controles	135
Botones del control remoto de audio	248
Manejo	415
Arranque del motor	433
Caja de cambios automática	440
Cambio de marchas	441
Control de cruceo	457
Frenado	514
Manejo seguro	29

Mantenimiento	535
Aceite	555
Auricular inalámbrico	585
Batería	580
Limpieza.....	589
Líquido de la caja de cambios	559
Líquido de los frenos	560
Control a distancia.....	583
Neumáticos	574
Precauciones	536
Radiador	558
Refrigerante	557
Seguridad.....	537
Sistema de aire acondicionado.....	586
Sustitución de bombillas.....	562
Mensaje de seguridad	0
Mensajes de advertencia e información	104
Modalidad ECON	454
Modificaciones (y accesorios)	594
Modo de cambio secuencial	447
Modo de lavado	445
Modo Econ	
Indicador.....	96
Modo SYNC	239
Monitor de tráfico cruzado	525
Monóxido de carbono	82
Mostrar tacómetro	133
Mostrar/Ocultar aplicaciones	131
Motor	
Aceite	554
Arranque.....	433
Arranque con cables.....	611
Arranque remoto del motor	435

Número.....	635
Refrigerante	557
MP3/WMA/AAC	277, 283, 286
Mujeres embarazadas	43
My Honda Music	286

N

Navegación	124
Neumático compacto de repuesto	599, 633
Neumático de repuesto	599, 633
Neumáticos	574
Cadenas	579
Comprobación y servicio.....	574
Indicadores de desgaste.....	575
Intercambio	577
Invierno	579
Neumático de repuesto	599, 633
Pinchazo (desinflado).....	599
Presión de aire.....	633
Revisión.....	574
Neumáticos de invierno	579
Cadenas	579
Neumáticos desgastados	574
Normativa	636
Números de identificación	635
Identificación del vehículo.....	635
Motor y caja de cambios.....	635
Números de identificación del vehículo	635

O

Odómetro	119
Operaciones de servicio	
Bajo el cofre.....	551
Ordenar Aplicación	132

P

Panel de instrumentos	85
Pantalla de temperatura exterior	120
Pantalla del sistema de audio/información	251
Parabrisas	
Desempañador	190
Limpia/lavaparabrisas	186
Limpieza	592
Líquido lavaparabrisas.....	561
Rasquetas del limpiaparabrisas	570
Parada	519
Parada automática en ralentí	449
Botón de desactivación (OFF)	450
Pautas de conducción del vehículo	
monovolumen	439
Pautas todo terreno	431
Pila	
Mantenimiento (reemplazo).....	583, 584
Pinchazo de un neumático	599
Plegado de la segunda fila de asientos	209
Plegado de la tercera fila de asientos	210
Portabebidas	219
Portavasos	219

Posiciones de cambio de marchas	
Caja de cambios automática	441
Precauciones durante el manejo	439
Lluvia	440
Presión de aire	633
Presión de los neumáticos	127
Prevención de bloqueo involuntario sin llave	150
Puertas	138
Bloqueo de puertas automático	154
Bloqueo/desbloqueo de puertas desde el exterior	141
Bloqueo/desbloqueo de puertas desde el interior	151
Desbloqueo de puertas automático	154
Llaves	138
Mensaje de puerta abierta	34
Sistema de prevención de bloqueo involuntario	150
Puerto HDMI™	322
Puerto USB	245

R

Radiador	558
Radio (FM/AM)	274
Radio AM/FM	274
Radio FM/AM	274
Rango	123
RDS (sistema de radiodifusión de datos)	276
Refrigerante (motor)	557
Indicador de temperatura	118
Llenado en el depósito de reserva	557

Llenado en el radiador	558
Sobrecalentamiento	614
Refrigerante del motor	557
Indicador de temperatura	118
Llenado en el depósito de reserva	557
Llenado en el radiador	558
Sobrecalentamiento	614
Reloj	136
Remolcado del vehículo	
Emergencia	626
Reemplazo de bombillas	
Luces antiniebla	564
Reposabrazos	211
Cabeceras	203, 204, 206
Abastecimiento	531
Gasolina	531, 632
Indicador de nivel bajo de combustible	90
Reproducción de audio <i>Bluetooth</i> ®	290
Reproduciendo	129
Reproductor de CD	277
Resolución de problemas	
Fusible fundido	622, 623, 624
Restablecimiento de la configuración de inicio	387
Retrovisor	195
Retrovisor interior	195
Retrovisores	195
Ajuste	195
Exteriores	196
Interiores	195
Puertas	196
Retrovisores de puertas	196
Retrovisores exteriores	196

Retrovisores térmicos	190
Riesgos de los gases de escape (monóxido de carbono)	82

S

Segunda fila de asientos (plegado)	209
Seguridad para niños	61
Selección de un sistema de sujeción de niños	68
Sensor de temperatura	120, 242
Señal de parada de emergencia	518
Servicio	126
Recordatorio de servicio	539
Siri Eyes Free	296
Sistema antibloqueo de frenos (ABS)	
Indicador	91
Sistema auxiliar de estabilidad del remolque	428
Sistema auxiliar de estabilidad del vehículo (VSA)	460
Botón de desactivación	461
Indicador del sistema	92
Indicador OFF	93
Sistema de acceso sin llave	141
Sistema de aire acondicionado (Climatizador)	
Deshielo de parabrisas y ventanillas	237

Sistema de aire acondicionado (sistema de aire acondicionado)	236	MP3/WMA/AAC	277, 283, 286	Sistema de entretenimiento trasero con Blu-ray/DVD	320
Cambio de la modalidad	237	My Honda Music	286	¿Cuánto más lejos?.....	340
Filtro de polvo y polen	587	Pantalla de audio/información	251	Ajustes del sistema.....	330
Modalidad de recirculación/aire exterior	237	Pantalla de inicio	256	Auriculares inalámbricos	320
Modo de sincronización	239	Protección antirrobo	247	Configuración del menú del DVD o Blu-ray™	335
Sensor.....	242	Radio AM/FM	274	Configuración del sistema trasero	334
Uso del aire acondicionado automático.....	236	Reactivación	247	Controles del sistema.....	326, 337
Sistema de asistencia de arranque en pendiente	438	Reproducción de audio <i>Bluetooth</i> ®	290	Códigos de regiones de reproducción del disco	365
Sistema de asistente de cambio involuntario de carril (LKAS)	498	Reproducción de la lista social	292	Discos recomendados	366
Sistema de atenuación de salida de carretera		Reproducción de un CD.....	277	Discos reproducibles	342
Activación y desactivación	509	Selección de una fuente de audio	270	Fuentes de audio para los asientos delanteros y traseros	341
Sistema de audio	244	Siri Eyes Free.....	296	Funcionamiento del panel de control delantero	333
Adm. de archivos	262	Toma de entrada auxiliar	246	Funcionamiento del sistema	323
Ajuste del sonido.....	268	Unidades de memoria USB	283, 311	Mensajes de error del reproductor de DVD o Blu-ray™	367
Android Auto	300	Sistema de aire acondicionado	236	Menú del DVD o Blu-ray™	327
Apple CarPlay.....	297	Cambio de la modalidad.....	237	Paneles de la consola auxiliar	321
Área de estado.....	261	Filtro de polvo y polen	587	Pantalla elevada	322
CD recomendados.....	309	Modo de recirculación y aire exterior	237	Puerto HDMI™.....	322
Conexión Wi-Fi.....	294	Modo de sincronización	239	Reproducción de aplicaciones	336
Configuración de fondo de pantalla	254	Sensores	242	Reproducción de un DVD/Blu-ray™	326
Configuración de pantalla	269	Uso del aire acondicionado automático	236	Reproducción de un disco en la parte trasera	338
Código de seguridad	247	Sistema de aire acondicionado trasero		Reproducción de un iPod y una unidad de memoria USB en la parte trasera	338
Cómo borrar un archivo	265	Desde el panel trasero	241	Reproducción de un vídeo usando HDMI™... ..	339
Cómo transferir un archivo.....	262	Sistema de control de presión de los neumáticos (TPMS)		Selección de la aplicación utilizando el panel de control delantero	333
Función de control por voz.....	271	Indicador	619		
Información general	309	Testigo	94		
iPod	280	Sistema de control de presión de los neumáticos (TPMS) con Asistencia de llenado de neumáticos	470		
Limitaciones del funcionamiento manual	270	Sistema de entretenimiento trasero	320		
Controles del control remoto	248				
Mensajes de error.....	304				

Serv. de medios	340	Sistema de servodirección eléctrica (EPS)	Selección de un teléfono	409
Tipos de discos reproducibles.....	364	Indicador	Tono de llamada	399
Sistema de frenado de mitigación de colisión (CMBS).....	476	Sistema de servodirección eléctrica sensible a la velocidad (EPS)	Sistema de teléfono manos libres (HFT)	
Sistema de frenos.....	514	Indicador	Transferencia automática	399
Freno de estacionamiento.....	514	Sistema de sonido	Sistema del sensor de estacionamiento	520
Freno de pie	515	Puerto USB	Sistema Eco Assist.....	10
Indicador	86, 87	Sistema de sujeción para niños	Sistema inmovilizador.....	166
Indicador (ámbar)	87	Cojines elevadores	Indicador.....	95
Indicador (rojo)	86, 617	Selección de un sistema de sujeción de niños	Símbolo de presión baja de aceite	616
Líquido	560	niños	Sobrecalentamiento	614
Sistema de asistencia al frenado.....	517	Sistema de sujeción para bebés.....	Sustitución	
Sistema de frenos antibloqueo (ABS).....	516	Sistema de sujeción para niños orientado hacia atrás	Batería	580
Sistema de frenos antibloqueo (ABS)	516	Sistema de sujeción para niños pequeños.....	Bombillas	562
Sistema de información de punto ciego	463	Sistema de sujeción suplementario (SRS)	Fusibles	621, 622, 623, 624
Sistema de la caja de cambios		Sistema de teléfono de manos libres (HFT)	Goma de las rasquetas del limpiaparabrisas	570, 572
Indicador	89, 620	Botones del HFT.....	Neumáticos	599
Sistema de memoria de posición de manejo.....	192	Configuración del teléfono	Pila.....	583, 584
Sistema de mitigación de salida del carril ...	507	Contactos favoritos.....		
Sistema de modo inteligente de tracción ...	455	Importación automática de la libreta telefónica y el registro de llamadas del teléfono móvil.....		
Sistema de prevención de bloqueo involuntario.....	150	Limitaciones del funcionamiento manual.....		
Sistema de radiodifusión de datos (RDS)	276	Menús del HFT		
Sistema de seguridad.....	166	Mostrar mensajes.....		
Indicador de alarma del sistema de seguridad	96	Opciones durante una llamada.....		
Indicador del sistema inmovilizador.....	95	Pantalla de estado del HFT		
Sistema de seguridad para niños		Para configurar opciones de mensajes de texto.....		
Instalación de un sistema de sujeción de niños con cinturón de seguridad de tres puntos	73	Realización de una llamada		
Niños mayores.....	79	Recepción de un mensaje de texto		
Uso de una correa	76	Recepción de una llamada		

Sustitución de bombillas 562

 Faros 562

 Intermitentes delanteros 564

 Intermitentes traseros 565

 Luces de conducción de día 563

 Luces de cortesía de las puertas 569

 Luces de emergencia 565

 Luces de freno 565, 566

 Luces de intermitentes laterales 565

 Luces de marcha atrás 566

 Luces de placa de matrícula trasera 566

 Luces de posición 563

 Luces de posición laterales delanteras 563

 Luces de posición laterales traseras 565

 Luces del espejo de cortesía 568

 Luces traseras 565, 566

 Luz de la guantera 569

 Luz de lectura 567

 Luz del compartimento de la consola 568

 Luz del maletero 568

 Luz del techo 567

 Tercera luz de freno 566

T

Tabla de especificaciones del lubricante 633

Tablero de instrumentos

 Control de brillo 191

Tacómetro 119

Tapa del compartimento motor 553

Tapa del depósito de combustible 22, 532

 No se puede desbloquear 627

Techo panorámico 175

Techo solar 173

Teléfono 128

Teléfono de manos libres (HFT) 391

Temperatura

 Indicador 118

 Pantalla de temperatura exterior 120

Tercera fila de asientos (plegado) 210

Testigo de averías 617

Testigo de mitigación de salida del carril ... 100

Testigos

 Mitigación de salida del carril 100

 Presión baja de neumáticos/TPMS 94

 Sistema auxiliar de estabilidad del vehículo (VSA) 92

Toma de alimentación de accesorios 221

Toma de alimentación de CA 222

Toma de entrada auxiliar 246

TPMS (Sistema de control de presión de los neumáticos)

 Indicador 619

TPMS (sistema de control de presión de los neumáticos)

 Testigo 94

Transceptor universal HomeLink® 388

Transporte de equipaje 417, 419

U

Unidades 129

Unidades de memoria USB 283, 311

V

Varilla de medición del nivel (aceite del motor) 555

Vatios 632

Velocímetro 119

Ventanillas (apertura y cierre) 170

Ventilación de los asientos 231

Viscosidad (aceite) 554, 633

Volante 194

 Ajuste 194

 Calentador 233

Volante térmico 233

VSA (sistema auxiliar de estabilidad del vehículo) 460

W

WMA 277, 283, 286