





En este manual encontrará información precedida por el símbolo **AVISO**. La finalidad de esta información es ayudarle a evitar daños en su vehículo, otras propiedades y el medio ambiente.

La simbología   de las etiquetas fijadas en el vehículo le recuerdan que debe leer este manual del propietario para utilizar de forma correcta y segura el vehículo.

 se muestra con un código de colores que indican "peligro" (rojo), "advertencia" (naranja) o "precaución" (ámbar).

 **Etiquetas de seguridad** P. 89

Información sobre seguridad

Su seguridad y la de los demás es muy importante. Conducir este vehículo de forma segura es una responsabilidad muy importante.

Para ayudarle a tomar decisiones fundadas sobre seguridad, se han incluido procedimientos de funcionamiento y otro tipo de información en etiquetas y en este manual. Esta información le avisa de posibles riesgos que le podrían causar lesiones a usted o a terceros.

Por supuesto, no es práctico ni posible advertirle de todos los peligros relacionados con el funcionamiento o el mantenimiento de su vehículo. Deberá hacer uso de su buen juicio.

Esta importante información de seguridad la encontrará de diversas formas, entre las que se incluyen:

- **Etiquetas de seguridad** - en el vehículo.
- **Mensajes de seguridad** - precedidos por un símbolo de aviso de seguridad  y una de las tres palabras de aviso: **PELIGRO**, **ADVERTENCIA** o **PRECAUCIÓN**.

Estas palabras de aviso significan:

 **PELIGRO**

Si no sigue las instrucciones, se producirán LESIONES MORTALES O GRAVES.

 **ADVERTENCIA**

Si no sigue las instrucciones, pueden producirse LESIONES MORTALES O GRAVES.

 **PRECAUCIÓN**

Si no sigue las instrucciones, pueden producirse LESIONES.

- **Encabezamientos de seguridad** - por ejemplo, Precauciones de seguridad importantes.
- **Sección sobre seguridad** - por ejemplo, Conducción segura.
- **Instrucciones** - cómo usar este vehículo correctamente y de forma segura.

Todo el manual incluye importante información sobre seguridad; léalo atentamente.

El manual del propietario HR-V 2021 se debe considerar como una parte del vehículo y deberá ir con el vehículo cuando se venda.

Este manual del usuario abarca todos los modelos del vehículo. Puede encontrar descripciones de equipamiento y características que no son de su modelo en concreto.

Las imágenes que aparecen a lo largo de este manual de propietario representan las características y el equipamiento disponibles en algunos modelos, aunque no en todos. Es posible que su modelo en concreto no disponga de algunas de estas características.

La información y las especificaciones incluidas en esta publicación estaban en vigor en el momento de la aprobación para su impresión. No obstante, Honda Motor Co., Ltd. se reserva el derecho a suspender o cambiar especificaciones o diseño en cualquier momento sin previo aviso y sin incurrir en ninguna obligación.

➤ Manejo seguro P. 33

Para una conducción segura P. 34 Cinturones de seguridad P. 39 Airbags P. 51

➤ Tablero de instrumentos P. 91

Indicadores P. 92 Indicadores y pantalla de información P. 109

➤ Controles P. 113

Reloj P. 114 Bloqueo y desbloqueo de las puertas P. 117
Techo solar* P. 150 Techo panorámico* P. 152
Ajuste de los asientos P. 178
Sistema de aire acondicionado* P. 207

➤ Funciones P. 213

Sistema de audio* P. 214 Funcionamiento básico del sistema de audio P. 222, 243, 271
Funciones personalizadas P. 323, 330, 343

➤ Manejo P. 429

Antes de conducir P. 430 Circulación con un remolque P. 434 Pautas todo terreno P. 435
Cámara trasera con múltiples vistas* P. 480 Suministro P. 482

➤ Servicio P. 489

Antes de realizar operaciones de servicio P. 490 Recordatorio de servicio* P. 493
Reemplazo de bombillas P. 518
Batería P. 542 Mantenimiento del control a distancia P. 546
Accesorios y modificaciones P. 557

➤ Cómo hacer frente a lo inesperado P. 559

Herramientas P. 560 En caso de pinchazo P. 562
Sobrecalentamiento P. 580 Indicador encendido/parpadeando P. 583

➤ Información P. 609

Especificaciones P. 610 Números de identificación P. 615

Índice

Seguridad para niños P. 64

Gases de escape y sus riesgos P. 88

Etiquetas de seguridad P. 89

Maletero P. 139

Sistema de seguridad P. 142

Apertura y cierre de las ventanillas P. 146

Funcionamiento de los controles alrededor del volante P. 155

Ajuste de los retrovisores P. 175

Iluminación interior/elementos auxiliares interiores P. 189

Sistema de calefacción y refrigeración* P. 204

Mensajes de error de audio* P. 316

Información general sobre el sistema de audio* P. 319

Sistema *Bluetooth*® HandsFreeLink®/Teléfono de manos libres* P. 358, 400

Sistema de teléfono de manos libres P. 381

Durante la conducción P. 437

Frenado P. 468

Estacionamiento del vehículo P. 478

Consumo de combustible y emisiones de CO₂ P. 486

Vehículo con motor turbo* P. 487

Sistema de monitor de aceite* P. 495

Programa de mantenimiento P. 499

Operaciones de servicio bajo el cofre P. 504

Comprobación y mantenimiento de las escobillas del limpiaparabrisas P. 532

Comprobación y servicio de los neumáticos P. 537

Mantenimiento del sistema de calefacción y refrigeración*/aire acondicionado* P. 549

Limpieza P. 552

El motor no arranca P. 573

Si la batería se ha descargado P. 576

La palanca de cambios no se mueve P. 579

Fusibles P. 589

Remolcado de emergencia P. 603

Si no puede abrir el maletero P. 606

Dispositivos que emiten ondas de radio* P. 616

Guía de referencia rápida P. 4

Manejo seguro P. 33

Tablero de instrumentos P. 91

Controles P. 113

Funciones P. 213

Manejo P. 429

Servicio P. 489

Cómo hacer frente a lo inesperado P. 559

Información P. 609

ÍNDICE P. 622

Índice visual

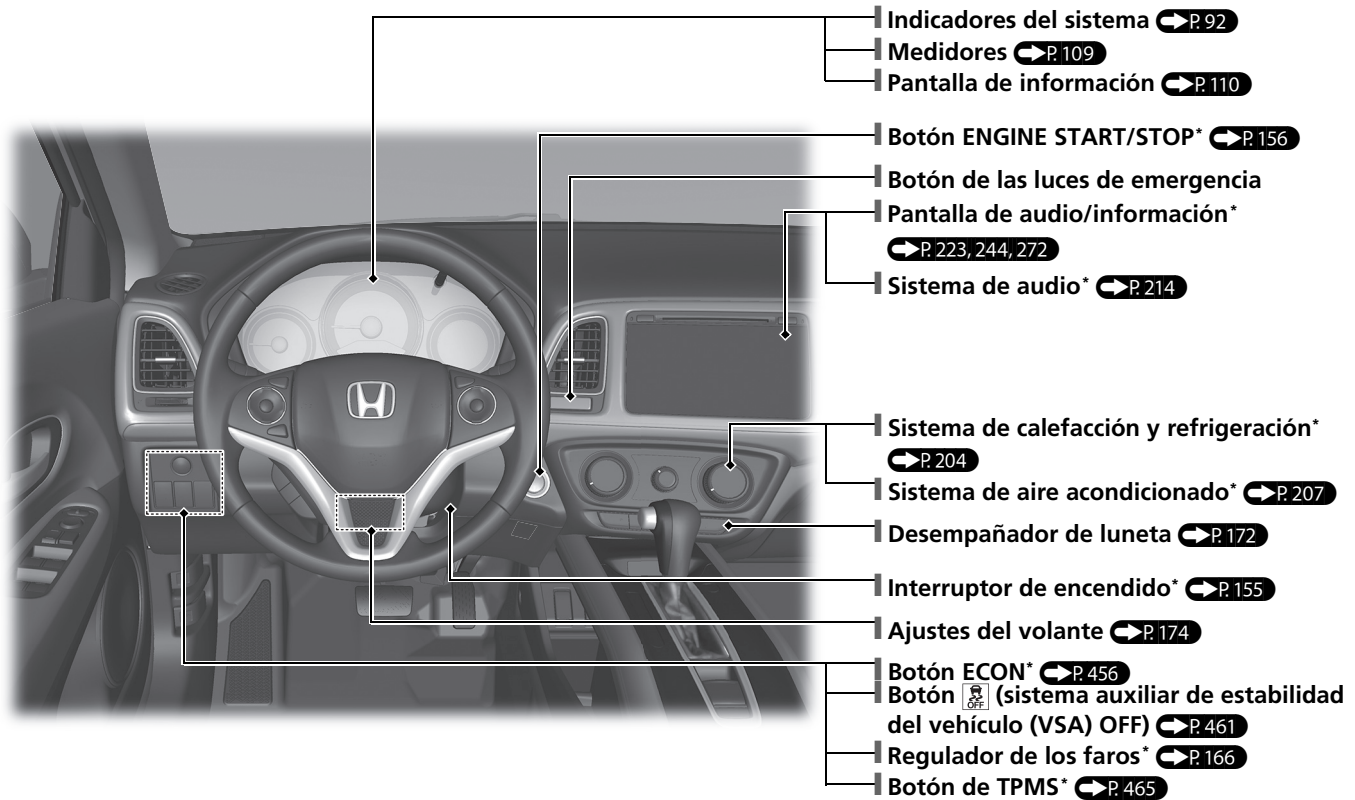

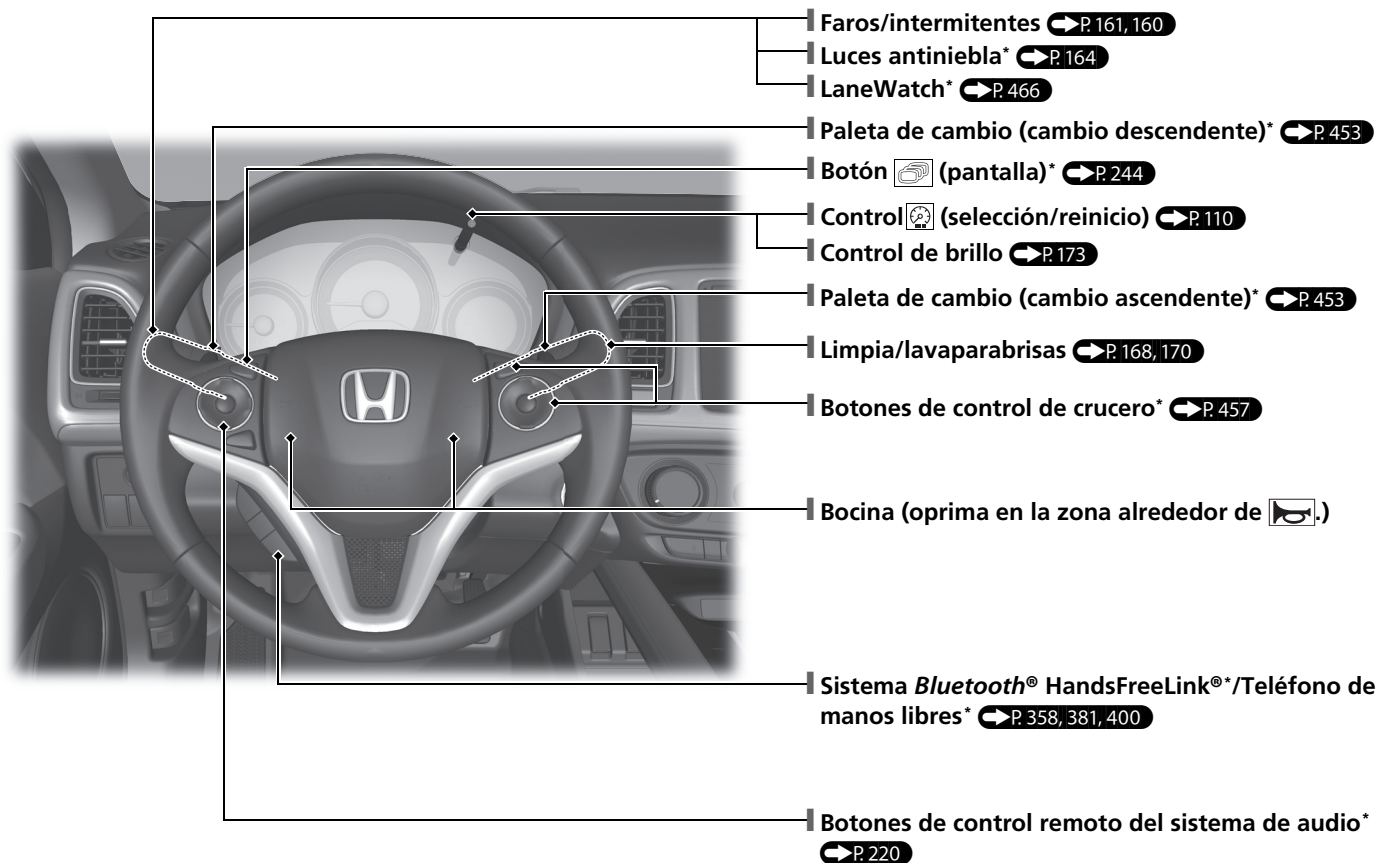

* No disponible en todos los modelos

Índice visual

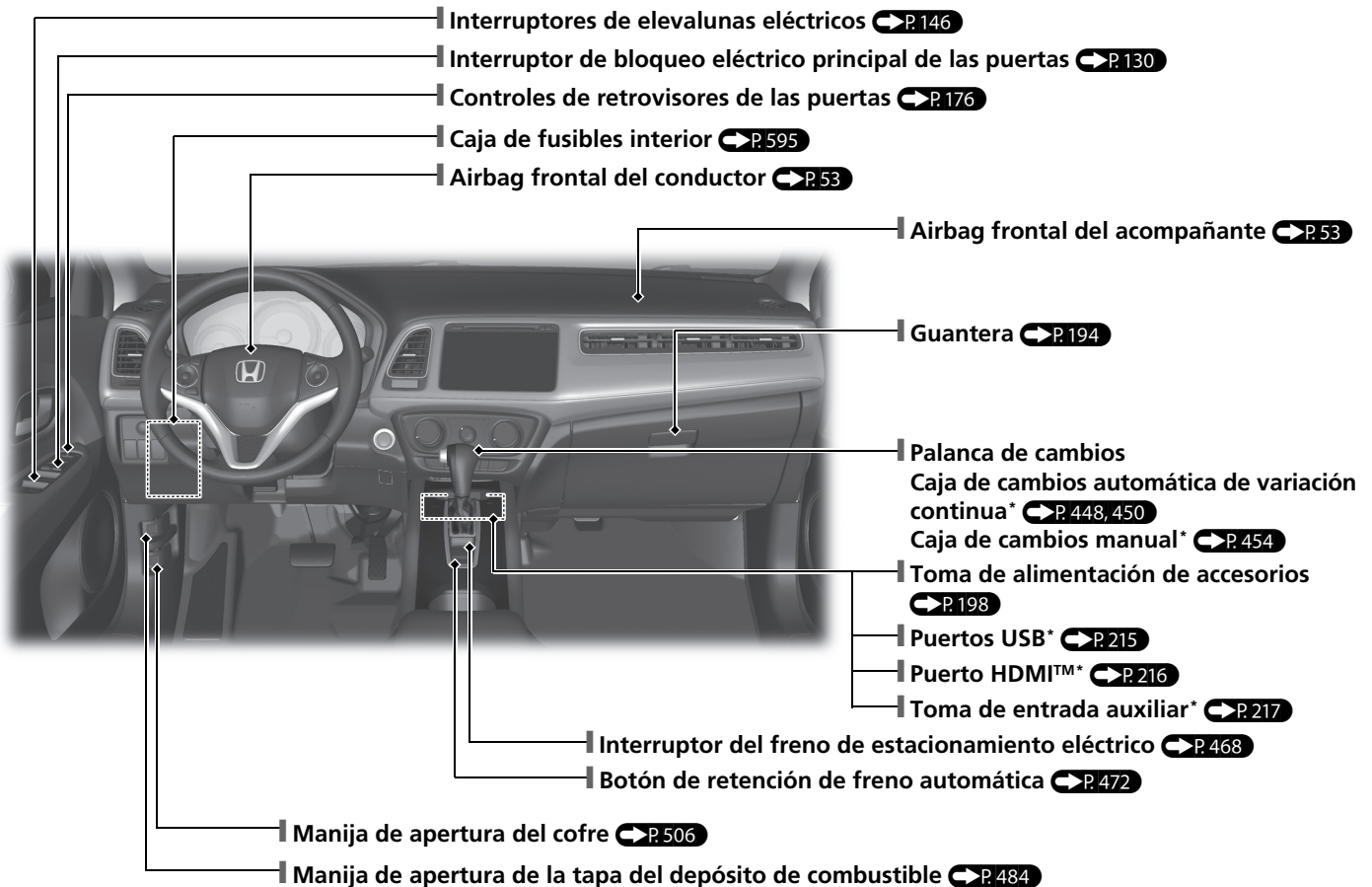

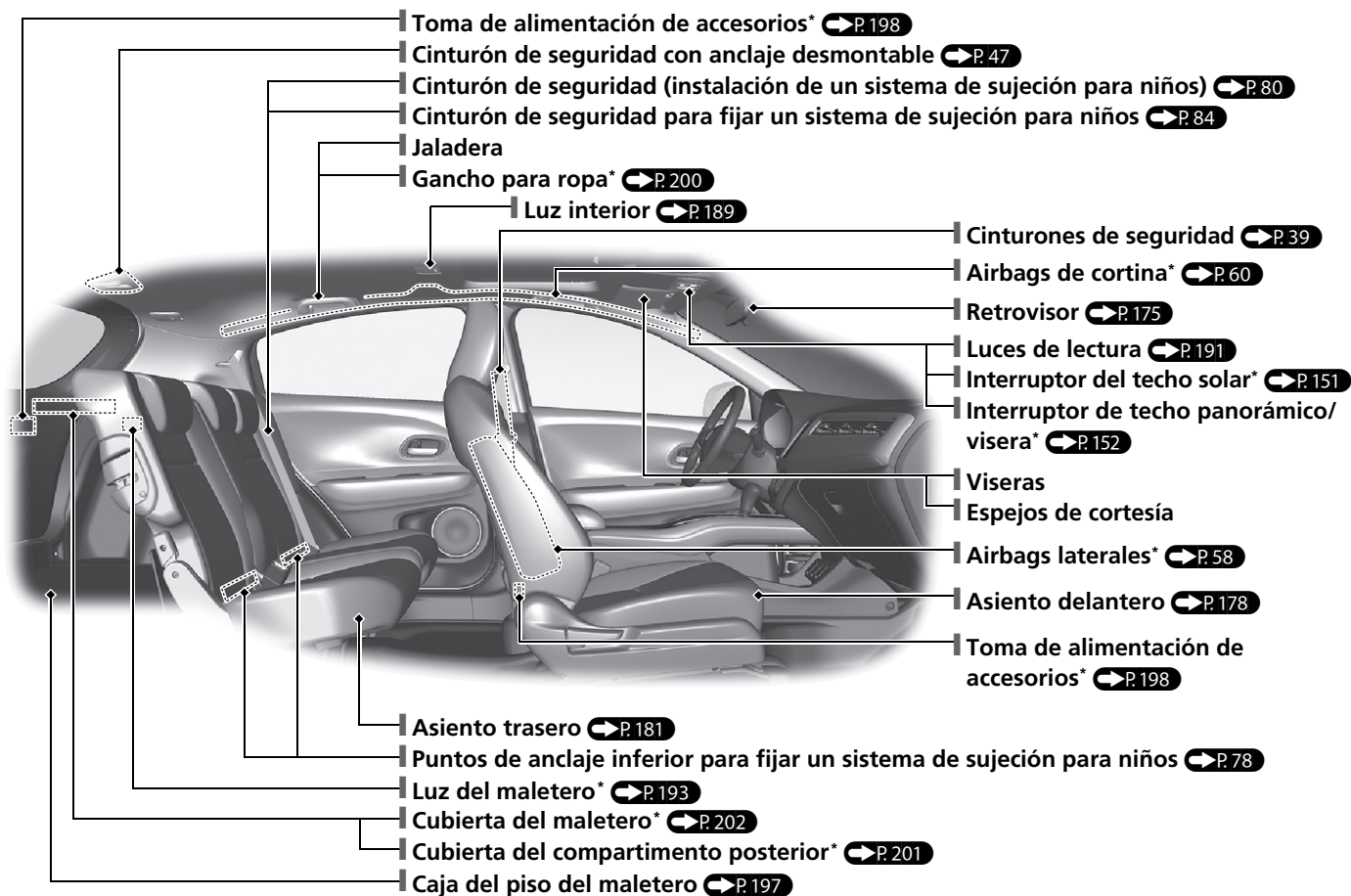

* No disponible en todos los modelos

Índice visual

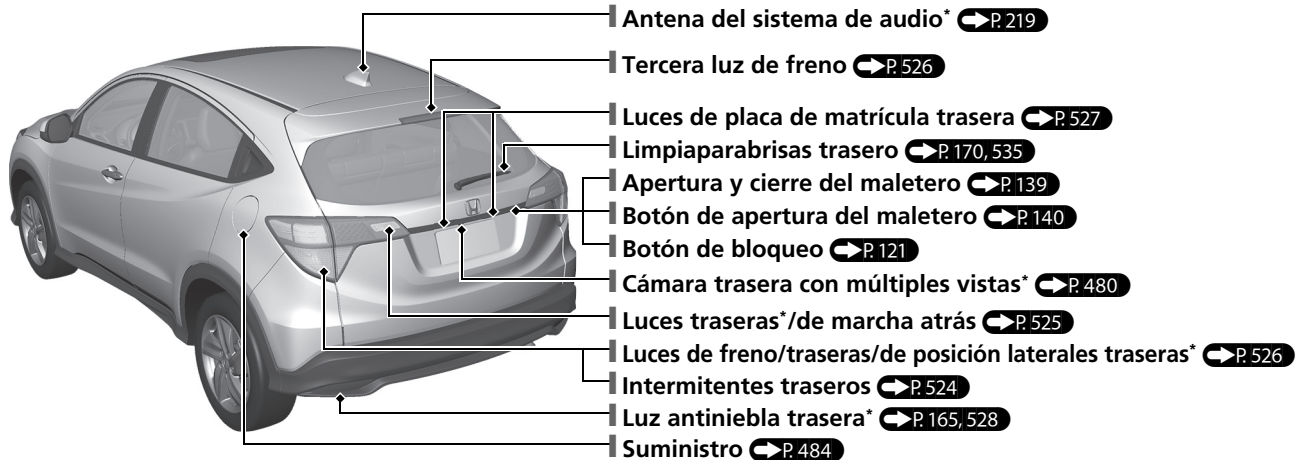
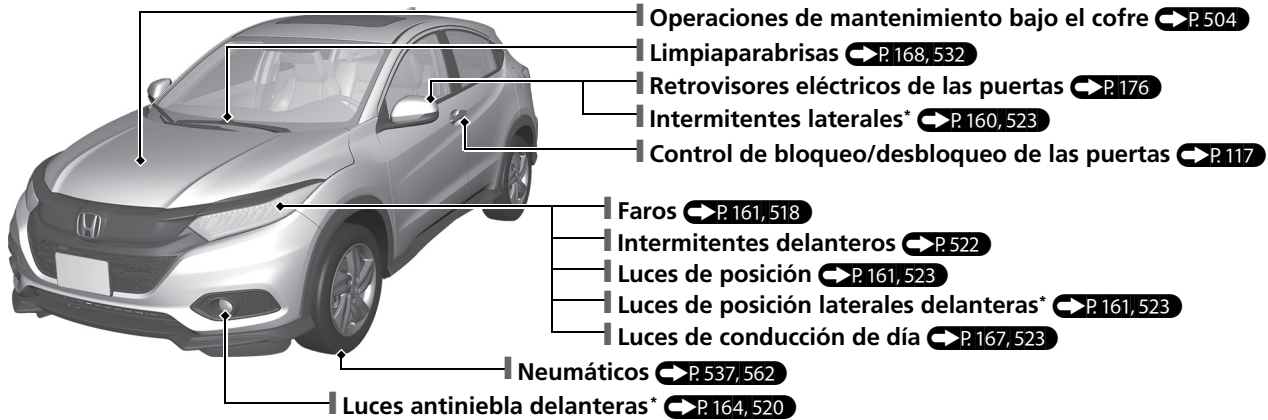

Sistema Eco Assist* P. 456

Medidor ambiental

El color del medidor ambiental cambia a verde para indicar que el vehículo se está conduciendo en modo de consumo de eficiencia de combustible.

Indicador del modo ECON P. 102

Se enciende cuando se pulsa el botón ECON.



Botón ECON P. 456

Contribuye a optimizar el consumo de combustible.

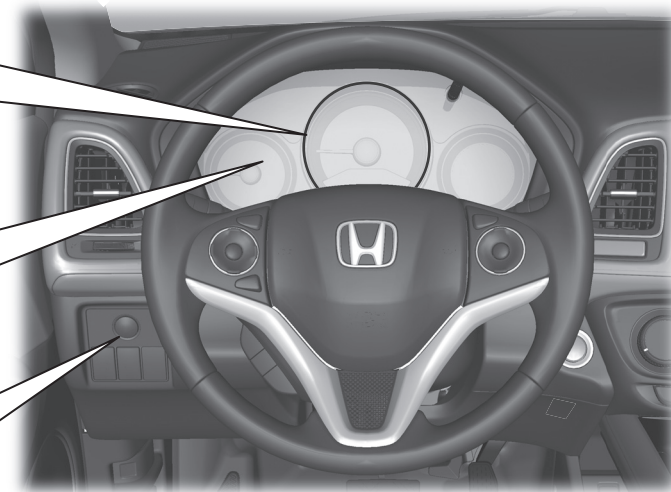

Manejo seguro ↔ P. 33

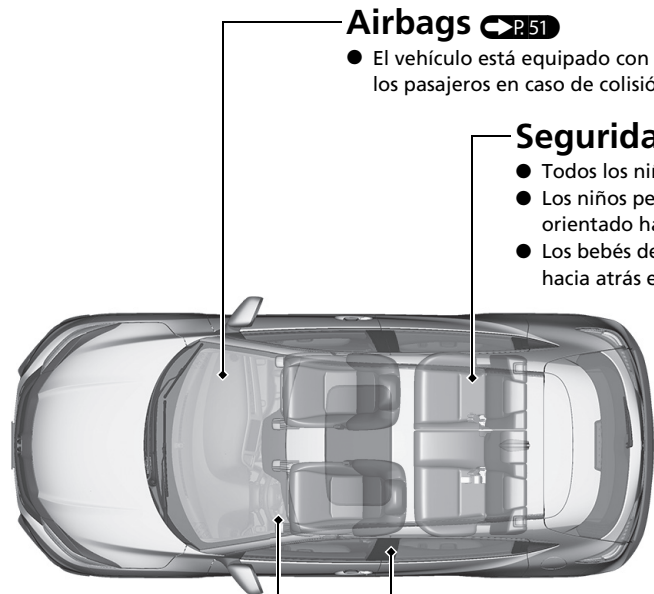

Airbags ↔ P. 51

- El vehículo está equipado con airbags para protegerle a usted y a los pasajeros en caso de colisión de moderada a severa.

Seguridad para niños ↔ P. 64

- Todos los niños de 12 años o menos se deberán sentar en el asiento trasero.
- Los niños pequeños deben ir correctamente sujetos en un sistema de sujeción infantil orientado hacia delante.
- Los bebés deben ir correctamente sujetos en un sistema de sujeción para niños orientado hacia atrás en un asiento trasero.

Gases de escape y sus riesgos ↔ P. 88

- Su vehículo emite gases de escape peligrosos que contienen monóxido de carbono. No ponga en marcha el motor en espacios cerrados en los que el monóxido de carbono se puede acumular.

Cinturones de seguridad ↔ P. 39

↔ P. 39

- Abróchese el cinturón de seguridad y siéntese erguido y bien apoyado en el respaldo.
- Compruebe que los pasajeros tienen puestos los cinturones de seguridad correctamente.

Lista de comprobaciones antes de conducir ↔ P. 38

- Antes de conducir, compruebe que los asientos delanteros, las cabeceras, el volante y los retrovisores se hayan ajustado correctamente.



Sujete la correa de la cadera lo más baja posible.

Tablero de instrumentos ↔ P.91

Medidores ↔ P.109 / pantalla de información ↔ P.110 / indicadores del sistema ↔ P.92

Indicadores de luces

- Indicador de luces encendidas
- Indicador de las luces de carretera
- Indicador de luces antiniebla delanteras*
- Indicador de luz antiniebla trasera*
- Indicador de control de las luces*

Indicadores del sistema

- Testigo de averías
- Indicador del sistema de carga
- Indicador de presión baja de aceite
- Indicador de temperatura alta (rojo)/
Indicador de temperatura baja (azul)
- Indicador del sistema auxiliar de estabilidad del vehículo (VSA)
- Indicador VSA OFF
- Indicador del sistema de servodirección eléctrica (EPS)
- MAINT REQ'D Indicador de servicio necesario*

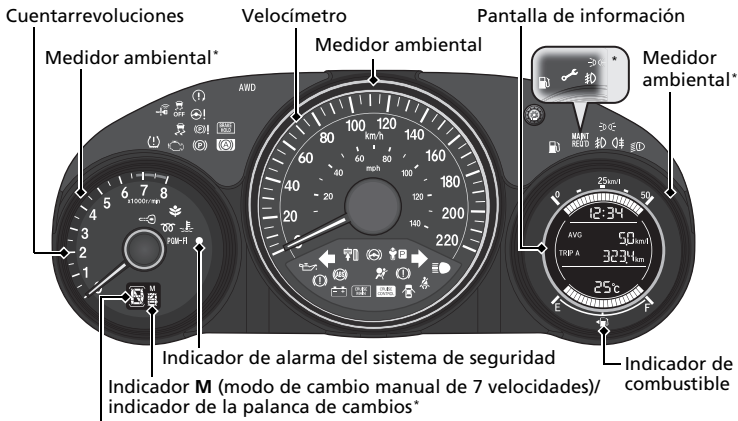

Indicador de posición de la palanca de cambios / Indicador del sistema de la caja de cambios*

Indicadores del sistema

- Indicador de modo ECON*
- Testigo del sistema de presión baja de los neumáticos/TPMS*
- Indicador del sistema de sujeción de freno automática
- Indicador de sujeción de freno automática
- PGM-FI PGM-FI Indicador*
- Indicador de precalentamiento*
- Indicador del sistema de monitor de aceite*

Indicadores del sistema

- Testigo del sistema de freno de estacionamiento eléctrico
- Indicador del freno de estacionamiento eléctrico
- Indicador de cambio a estacionamiento*
- Indicador de giro del volante*
- Indicador del sistema de acceso sin llave*
- Indicador del sistema de arranque*

Indicadores del sistema

- Indicadores de los intermitentes y de las luces de emergencia
- Indicador del sistema de sujeción suplementario
- Indicador del sistema inmovilizador
- Indicador de recordatorio del cinturón de seguridad
- Indicador de puertas y maletero abiertos
- Indicador del sistema de frenos antibloqueo (ABS)
- Indicador del sistema de frenos (rojo)
- Indicador del sistema de frenos (ámbar)
- Indicador CRUISE MAIN*
- Indicador CRUISE CONTROL*
- Modelos con caja de cambios automática de variación continua
Indicador de accionamiento del freno
- Modelos con caja de cambios manual
Indicador de accionamiento del freno
- Indicador del sistema de tracción integral (AWD)*
- Indicador de combustible bajo

* No disponible en todos los modelos

Controles ➔ P. 113

Reloj ➔ P. 114

Modelos sin sistema de audio con pantalla y audio a color

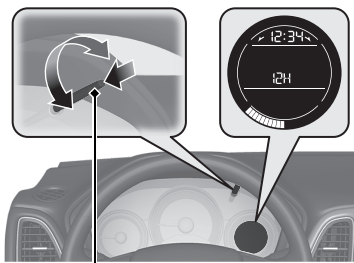

Control (seleccionar/restablecer)

- 1 Pulse el control (seleccionar/restablecer) repetidamente hasta que aparezca la pantalla de ajuste del reloj en la pantalla de información.
- 2 Gire el control (seleccionar/restablecer) para ajustar los minutos. La hora avanzará o retrocederá cuando incremente o disminuya los minutos.
- 3 Pulse el control (seleccionar/restablecer) para completar los ajustes del reloj.

Modelos con sistema de audio en color



- 1 Mantenga pulsado el botón **MENU/CLOCK**.
- 2 Gire para cambiar la hora y después pulse .
- 3 Gire para cambiar los minutos y después pulse .
- 4 Seleccione **SET** y después pulse .

Estas indicaciones muestran cómo utilizar el control **LIST/SELECT** (selección).

- Gire para seleccionar.
- Pulse para confirmar.

Modelos con sistema de audio con pantalla



Modelos de Corea



- 1 Seleccione el icono (INICIO) y después seleccione **Ajustes**.
- 2 Seleccione **Sistema, Reloj**, y a continuación, **Ajuste del reloj**.
- 3 Toque el icono para aumentar o disminuir los números.
- 4 Seleccione **OK**.

Excepto modelos de Corea



- 1 Seleccione el icono  (inicio) y después **Ajustes**.
- 2 Seleccione **Reloj/Info.** y después **Ajuste del reloj**.
- 3 Ajuste las horas y los minutos escogiendo  / .
- 4 Seleccione **OK** para ajustar la hora.

Botón ENGINE START/STOP*

Oprima el botón para cambiar la modalidad de alimentación del vehículo.

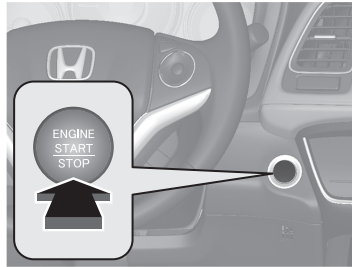

Intermitentes

Palanca de control de intermitentes

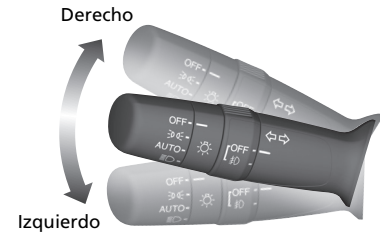

Luces P.161

Modelos sin interruptor de posición automática predeterminada

Interruptores de control de las luces

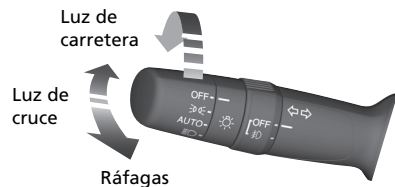

Modelos con interruptor de posición automática predeterminada

Interruptores de control de las luces

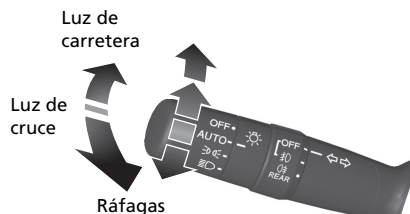

Limpia/lavaparabrisas P.168

Palanca de control del limpia/lavaparabrisas

Anillo de ajuste*

- : Sensibilidad baja*1
- ↓ : Velocidad inferior, menos barridos*2
- + : Sensibilidad alta*1
- ↑ : Velocidad superior, más barridos*2

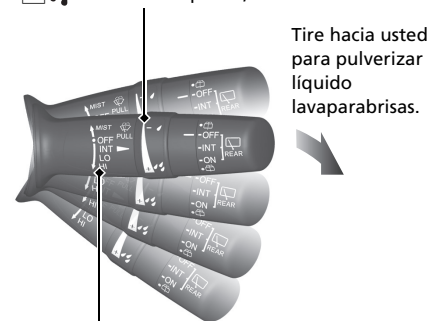

MIST
OFF

AUTO*1: La velocidad del limpiaparabrisas varía automáticamente

INT*2: Velocidad baja con intermitencia

LO: Limpiaparabrisas a velocidad baja

HI: Limpiaparabrisas a alta velocidad

*1: Modelos con limpiaparabrisas intermitentes automáticos

*2: Modelos sin limpiaparabrisas intermitentes automáticos

Modelos con limpiaparabrisas intermitentes automáticos

A fin de evitar graves daños en el sistema del limpiaparabrisas, **AUTO** siempre debe pasarse a **OFF** en las situaciones siguientes:

- Al limpiar el parabrisas
- Al atravesar un túnel de lavado
- No llueve

Volante P.174

Para ajustarlo, tire de la palanca de ajuste hacia usted, ajústelo a la posición deseada y, a continuación, vuelva a bloquear la palanca en posición.

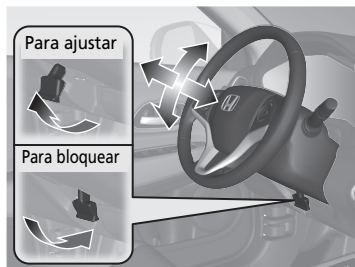

Desbloqueo de las puertas delanteras desde el interior P.129

- Tire de la manija interior de la puerta del conductor para desbloquearla y abrirla al mismo tiempo.

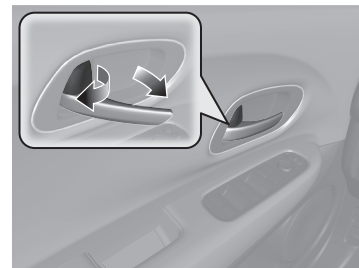

Modelos de México

- El desbloqueo y la apertura de la puerta del conductor desde la manija interior desbloquea las demás puertas.

Excepto modelos de Corea

- La puerta del acompañante también se bloquea y desbloquea con un único movimiento.

Maletero ➔ P.139

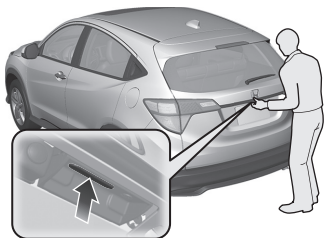

Modelos sin sistema de acceso sin llave

- Con todas las puertas desbloqueadas, pulse el botón de apertura del maletero y levante la puerta.

Modelos con sistema de acceso sin llave

- Si lleva encima el control a distancia de acceso sin llave, oprima el botón de liberación del maletero para desbloquear y abrir el maletero.

Retrovisores eléctricos de las puertas ➔ P.176

- Con el interruptor de encendido en CONTACTO **II***1, mueva el interruptor de selección a **L** o **R**.
- Empuje el borde correspondiente del interruptor de ajuste para ajustar el retrovisor.
- Pulse el botón de plegado* para plegar y desplegar los retrovisores.

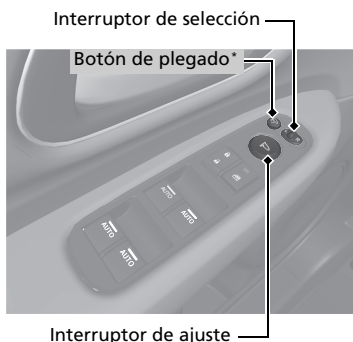

*1: Los modelos con sistema de acceso sin llave tienen un botón **ENGINE START/STOP** en lugar de un interruptor de encendido.

Elevallunas eléctricos ➔ P.146

- Con el interruptor de encendido en CONTACTO **III***1, abra y cierre los elevallunas eléctricos.
- Si el botón de bloqueo de los elevallunas eléctricos está en la posición de desactivado, cada una de las ventanillas de los pasajeros se puede abrir y cerrar con su propio interruptor.
- Si el botón de bloqueo de los elevallunas eléctricos está en la posición de activado (indicador encendido), los interruptores de los elevallunas de los pasajeros quedan deshabilitados.

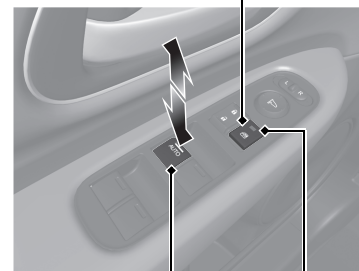

Botón de bloqueo del elevallunas eléctrico



Interruptor de elevallunas

Indicador

Sistema de aire acondicionado*

- Seleccione el icono **AUTO** para activar el sistema de aire acondicionado.
- Seleccione el icono  para activar o desactivar el sistema.
- Seleccione el icono  para desempañar el parabrisas.

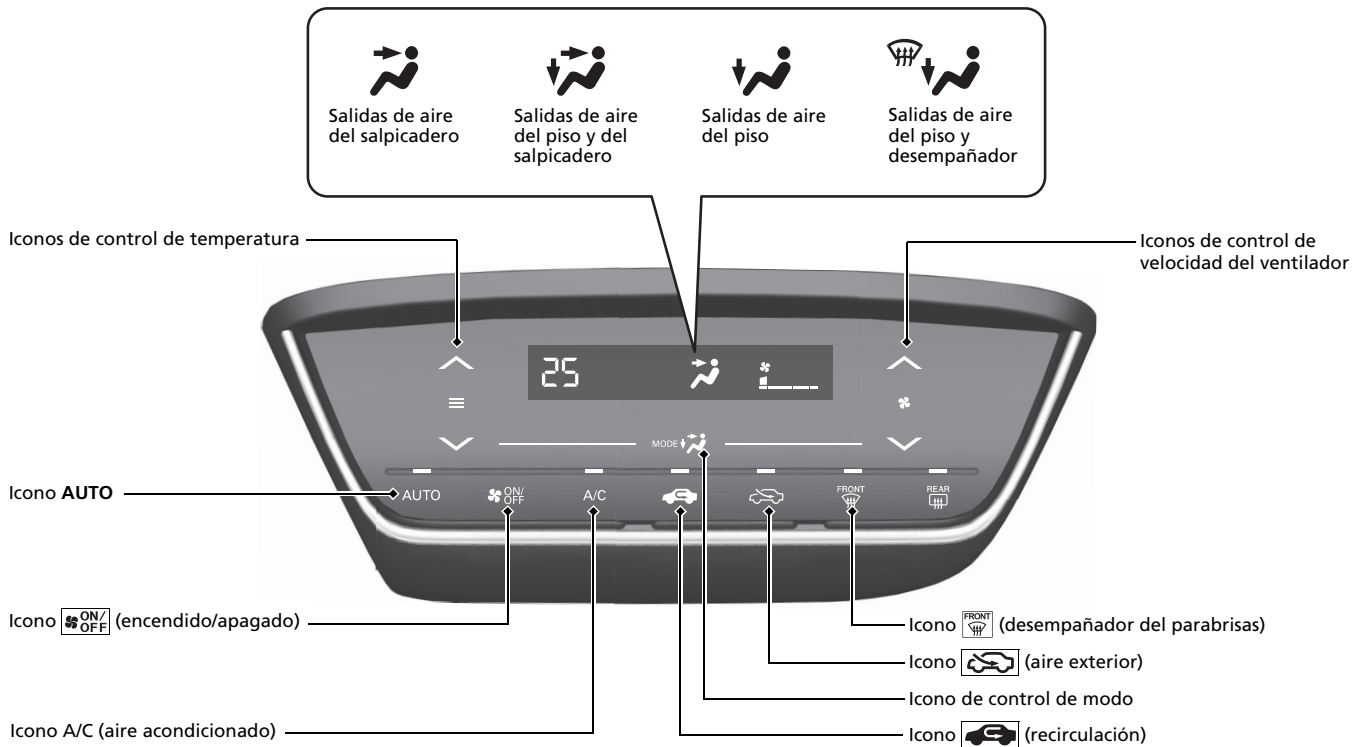

Funciones P.213

Botones del control remoto de audio * P. 220

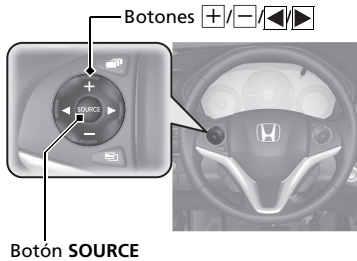

- Botón  Presiónelo para subir o bajar el volumen.

- **Botón SOURCE**

Modelos con sistema de audio con pantalla en color

FM/AM/CD/USB/iPod/audio *Bluetooth*®/AUX.

Modelos con sistema de audio con pantalla

Modelos de Corea

FM/AM/CD/USB/iPod/Audio *Bluetooth*®/aplicaciones/AUX HDMI™.

Excepto modelos de Corea

FM/AM/USB/iPod/*Bluetooth*® Audio/aplicaciones/Apple CarPlay/Android Auto.

- Botón 

Radio: Presiónelo para cambiar la emisora presintonizada.
Manténgalo oprimido para seleccionar la emisora siguiente o anterior con una señal más potente.

CD*/dispositivo USB:

Presiónelo para ir al principio de la canción siguiente o para volver al principio de la canción que se está reproduciendo.
Manténgalo oprimido para cambiar de carpeta.

Sistema de audio * P. 222, 243, 271

Modelos con sistema de audio en color  P. 222

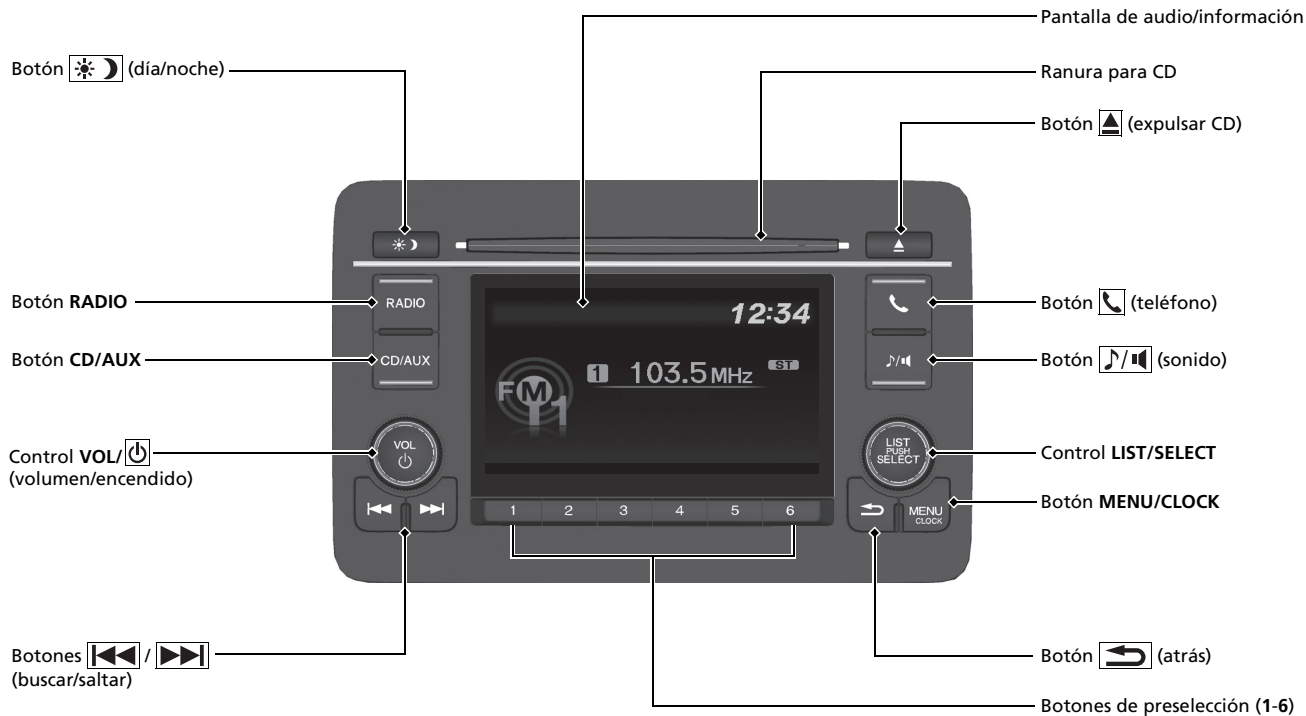

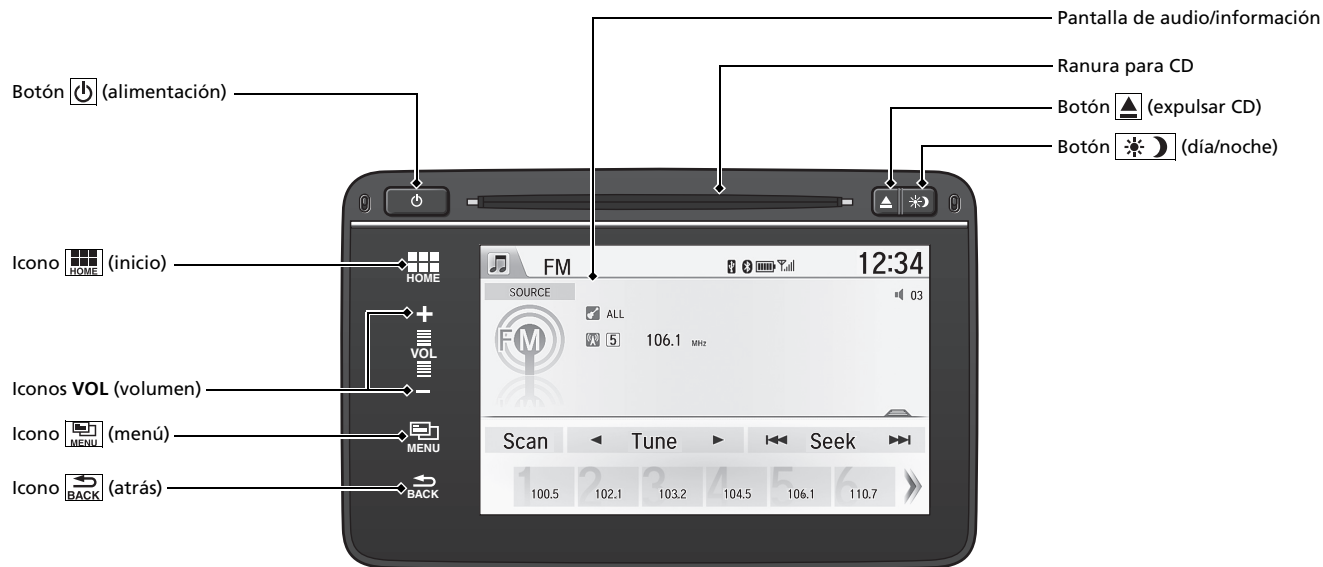

Modelos con sistema de audio con pantalla

Excepto modelos de Corea ➔ P. 271

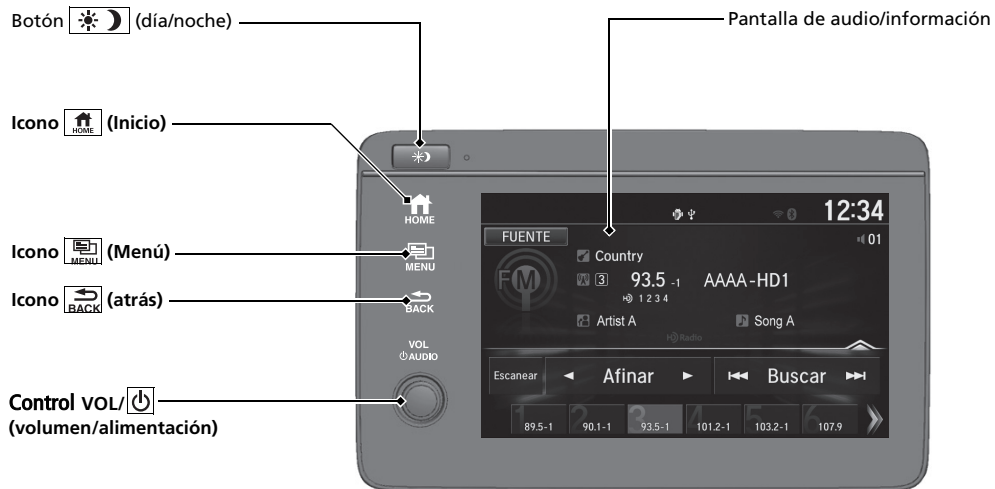

Conducción ➔ P. 429

Caja de cambios manual* ➔ P. 454

Caja de cambios automática de variación continua* ➔ P. 448, 450

- Cambie a **P** y pise el pedal de freno al arrancar el motor.

Cambios

Modelos con paleta de cambio

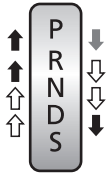

Modelos sin paleta de cambio

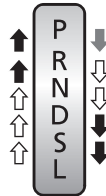

Pise el pedal de freno y oprima el botón de liberación para salir de la posición **P**.

Mueva la palanca de cambios sin oprimir el botón de liberación.

Oprima el botón de liberación para mover la palanca de cambios.

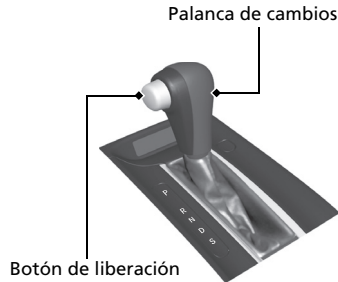

P **Estacionamiento**
Apague o arranque el motor.
La caja de cambios queda bloqueada.

R **Marcha atrás**
Se utiliza al dar marcha atrás.

N **Punto muerto**
La caja de cambios no queda bloqueada.

D **Directa**
Manejo normal.
En modelos con paleta de cambio, se puede usar temporalmente la modalidad de cambio de 7 velocidades.

S **Modelos con paleta de cambio**
Directa (S)
Se puede usar el modo de cambio manual de 7 velocidades.

S **Modelos sin paleta de cambio**
Directa (S)
● Mejor aceleración
● Se utiliza para aumentar el efecto de frenado del motor
● Se utiliza para ascender o descender pendientes

L **Modelos sin paleta de cambio**
Baja
● Se utiliza para aumentar aún más el efecto de frenado del motor
● Se utiliza para ascender o descender pendientes

Modo de cambio manual de 7 velocidades* P. 452

- Le permite cambiar a una marcha superior o inferior sin retirar las manos del volante.

Cuando la palanca de cambios está en la posición **S**

- El accionamiento de la paleta de cambio cambia el modo de transmisión variable continua al modo de cambio manual de 7 velocidades.
- El testigo **M** y el número de la marcha seleccionada se muestran en el indicador de cambio.

Cuando la palanca de cambios está en la posición **D**

- El accionamiento de la paleta de cambio cambia temporalmente el modo de transmisión variable continua al modo de cambio manual de 7 velocidades. El número de la marcha seleccionada se muestra en el indicador de cambio.

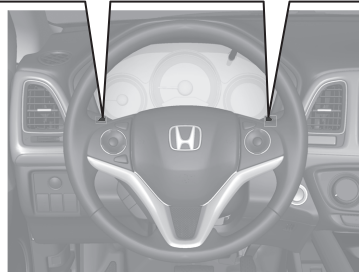

Activación y desactivación del VSA P. 461

- El sistema auxiliar de estabilidad del vehículo (VSA) ayuda a estabilizar el vehículo en las curvas y a mantener la tracción al acelerar en superficies resbaladizas o con gravilla.
- El VSA se activa de forma automática cada vez que arranca el motor.
- Para desactivar parcialmente o restaurar totalmente la función VSA, mantenga pulsado el botón hasta que escuche un aviso acústico.

Control de crucero* P. 457

- El control de crucero le permite mantener una velocidad determinada sin mantener pisado el pedal del acelerador.
- Para utilizar el control de crucero, pulse el botón **CRUISE** y, a continuación, pulse el botón **-/SET** una vez alcanzada la velocidad deseada (superior a 40 km/h).

Sistema de control de presión de los neumáticos (TPMS)* P. 464

- Detecta un cambio en la condición de los neumáticos y las dimensiones totales debido a una disminución de la presión de los neumáticos.
- El TPMS se activa de forma automática cada vez que se arranca el motor.
- Se debe realizar un proceso de calibración si se producen determinadas condiciones.

Suministro P. 482

Recomendaciones sobre el combustible:

Modelos de Brasil con motor de 1,5 L

Gasolina sin plomo

Modelos de Paraguay con motor de 1,5 L

Gasolina sin plomo/gasohol hasta E22 (78% de gasolina y 22% de etanol), 91 octanos o más

Modelos de Brasil con motor de 1,8 L

- **Gasolina sin plomo**
- **Alcohol**

Modelos de Paraguay con motor de 1,8 L

- **Gasohol sin plomo de alta calidad, 95 octanos o más**
- **Alcohol**

Excepto modelos de Brasil y Paraguay

Gasolina sin plomo, 91 octanos o más

Capacidad del depósito de combustible:

Modelos con motor de 1,8 L de Brasil y Paraguay

51 L

Otros modelos

50 L

- 1** Tire de la manija de apertura de la tapa del depósito de combustible.

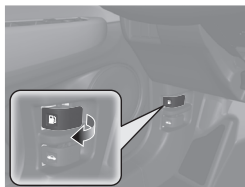

- 2** Gire lentamente el tapón de llenado de combustible para retirarlo.



- 3** Coloque el tapón en el soporte de la tapa del depósito de combustible.



- 4** Después del suministro, enrosque de nuevo el tapón hasta que escuche por lo menos un clic.

- 5** No llene el tanque en exceso, podría ocasionar derrames de combustible debido a los cambios de temperatura, detenga el llenado al parar el automático de la bomba de la gasolinera.

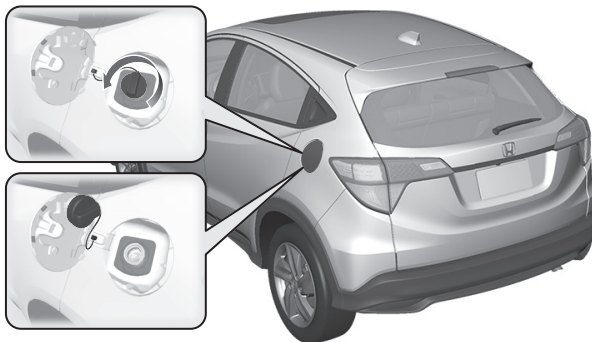

Servicio ↔ P. 489

Bajo el cofre ↔ P. 504

- Compruebe el aceite y el refrigerante del motor y el líquido lavaparabrisas. Reponga según sea necesario.
- Compruebe el líquido de frenos/embrague*.
- Compruebe el estado de la batería una vez al mes.

- 1 Tire de la manija de apertura del cofre bajo la esquina salpicadero.

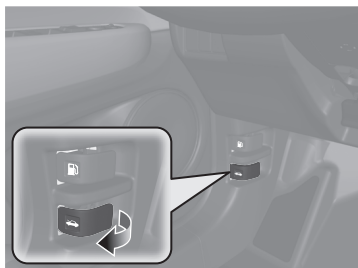

- 2 Localice la palanca del cerrojo del cofre, empujela hacia el lado y levante el cofre. Una vez levantado el cofre ligeramente, puede soltar la palanca.

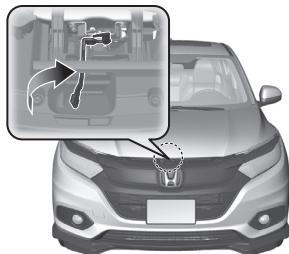

- 3 Cuando termine, cierre el cofre y compruebe queda bien bloqueado en su sitio.

Escobillas del limpiaparabrisas ↔ P. 532

- Sustituya las escobillas si dejan marcas en el parabrisas o hacen mucho ruido.



Neumáticos ↔ P. 537

- Compruebe las llantas y los neumáticos con frecuencia.
- Compruebe la presión de los neumáticos con frecuencia.
- Monte neumáticos de invierno para conducir durante el invierno.

Luces ↔ P. 518

- Compruebe todas las luces con frecuencia.

Cómo hacer frente a lo inesperado P. 559

Pinchazo de un neumático

 P. 562

- Estacione en un lugar seguro y sustituya el neumático pinchado por el neumático de repuesto que hay en el maletero.



El motor no arranca P. 573

- Si se ha quedado sin batería, arranque con cables usando una batería auxiliar.

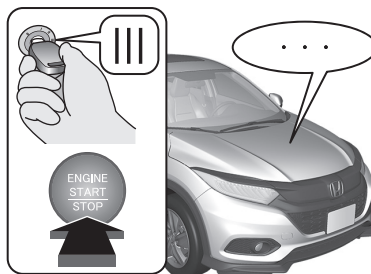

Sobrecalentamiento P. 580

- Estacione en un lugar seguro. Si no se ve el vapor bajo el cofre, abra el cofre y deje enfriar el motor.



Se encienden indicadores

 P. 583

- Identifique los indicadores y consulte el manual del usuario.

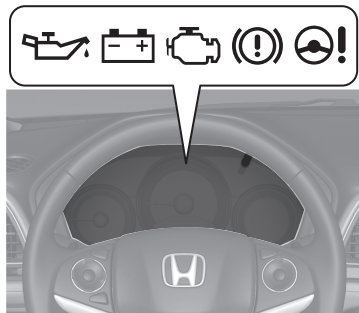

Fusible fundido P. 589

- Compruebe si hay un fusible fundido cuando algún dispositivo eléctrico no funcione.

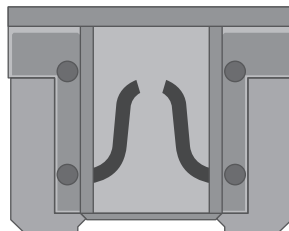

Remolcado de emergencia P. 603

- Póngase en contacto con un servicio de remolcado profesional si necesita remolcar su vehículo.



Qué hacer si

P

Modelos sin sistema de acceso sin llave

El interruptor de encendido no gira de 0 a 1. ¿Por qué?

Modelos con sistema de acceso sin llave

La modalidad de alimentación no pasa de VEHÍCULO APAGADO (BLOQUEO) a ACCESORIOS. ¿Por qué?

R

• El volante puede estar bloqueado.

Modelos sin sistema de acceso sin llave

• Intente girar el volante a la derecha y a la izquierda mientras gira la llave de encendido.

Modelos con sistema de acceso sin llave

• Mueva el volante a la izquierda y a la derecha después de pulsar el botón **ENGINE START/STOP**.



P

Modelos sin sistema de acceso sin llave

El interruptor de encendido no gira de 1 a 0 y no puedo sacar la llave. ¿Por qué?

Modelos con sistema de acceso sin llave

La modalidad de alimentación no cambia de ACCESORIOS a VEHÍCULO APAGADO (BLOQUEO). ¿Por qué?

R

La palanca de cambios se debe mover a **P**.

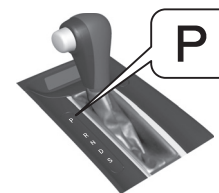

P ¿Por qué tiembla ligeramente el pedal del freno al aplicar los frenos?

R Esto puede suceder cuando se activa el ABS y no es señal de ningún problema. Aplique una presión firme y constante en el pedal del freno. Nunca pise repetidamente el pedal del freno.
 ➤ Sistema de frenos antibloqueo (ABS) ➔ P. 475

P No se puede abrir la puerta trasera desde el interior del vehículo. ¿Por qué?

R Compruebe si el bloqueo de seguridad para niños está en la posición de bloqueo. Si está, abra la puerta trasera con la manija exterior de la puerta. Para cancelar esta función, deslice la palanca hacia arriba a la posición de desbloqueo.

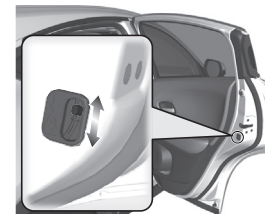

P ¿Por qué se bloquean las puertas después de que yo las haya desbloqueado?

R Si no abre las puertas antes de 30 segundos, se vuelven a bloquear automáticamente por seguridad.

P ¿Por qué suena un aviso acústico cuando abro la puerta del conductor?

R El aviso acústico suena cuando:

- Se quedan encendidas las luces exteriores.
- La llave está en el interruptor de encendido.

Modelos sin sistema de acceso sin llave

- La modalidad de alimentación se encuentra en ACCESORIOS.

Modelos con sistema de acceso sin llave

P ¿Por qué suena un aviso acústico cuando empiezo a conducir?

R El aviso acústico suena cuando el conductor y/o el acompañante* no llevan puestos los cinturones de seguridad.

P ¿Por qué se produce un rechinido al pisar el pedal de freno?

R Es necesario sustituir las pastillas de freno. Lleve el vehículo a un concesionario para que lo revisen.

P Al pulsar el interruptor del freno de estacionamiento eléctrico, dicho freno no se libera. ¿Por qué?

R Pulse el interruptor del freno de estacionamiento eléctrico con el pedal del freno pisado.

P Al pisar el pedal del acelerador, el freno de estacionamiento no se libera automáticamente. ¿Por qué?

R

- El conductor debe abrocharse el cinturón de seguridad.
- Compruebe si la caja de cambios está en **P** o **N**. Si es así, seleccione cualquier otra posición.

Modelos de Corea

P Veo un indicador ámbar de un neumático con un signo de exclamación. ¿Qué significa?

R Hay que prestar atención al sistema de control de presión de los neumáticos (TPMS). Si hace poco que ha inflado o cambiado un neumático, tendrá que volver a calibrar el sistema.

➤ Sistema de control de presión de los neumáticos (TPMS)* ➔ P. 464

Manejo seguro

Encontrará numerosas recomendaciones de seguridad en este capítulo y en todo el manual.

Para una conducción segura

- Precauciones de seguridad importantes .. 34
- Información importante de conducción .. 36
- Características de seguridad del vehículo .. 37
- Lista de comprobación de seguridad 38

Cinturones de seguridad

- Información acerca de los cinturones de seguridad 39
- Abrochamiento del cinturón de seguridad ... 44
- Inspección de los cinturones de seguridad ... 49
- Puntos de anclaje 50

Airbags

- Componentes del sistema de airbag 51

- Tipos de airbags 53
- Airbags frontales (SRS) 53
- Airbags laterales* 58
- Airbags de cortina* 60
- Indicadores del sistema de airbag 61
- Mantenimiento de los airbags 63

Seguridad para niños

- Protección de los niños a bordo 64
- Seguridad de los bebés y niños pequeños .. 67
- Seguridad de los niños mayores 85

Gases de escape y sus riesgos

- Monóxido de carbono 88

Etiquetas de seguridad

- Ubicaciones de las etiquetas 89

* No disponible en todos los modelos

En las siguientes páginas se explican las características de seguridad del vehículo y cómo utilizarlas correctamente. Las siguientes precauciones de seguridad son fundamentales.

Precauciones de seguridad importantes

■ **Abróchese siempre el cinturón de seguridad**

El cinturón de seguridad es la mejor protección en cualquier tipo de colisión. Los airbags están diseñados para complementar a los cinturones de seguridad, no para sustituirlos. Así que aunque el vehículo esté equipado con airbags, asegúrese de que tanto usted como los pasajeros siempre llevan abrochados los cinturones de seguridad correctamente.

■ **Sujete debidamente a todos los niños**

Los niños de 12 o menos años deben ir debidamente sujetos en uno de los asientos traseros, no en el asiento delantero. Los bebés y los niños pequeños deberán sujetarse con un sistema de sujeción para niños. Los niños mayores deberán utilizar un cojín elevador con un cinturón de seguridad de tres puntos hasta que puedan utilizar adecuadamente el cinturón sin un cojín elevador.

■ **Conozca los riesgos relacionados con los airbags**

Los airbags pueden salvar vidas, pero también pueden provocar lesiones graves o incluso mortales a los ocupantes del vehículo que se sienten demasiado cerca de los mismos, o que no vayan debidamente sujetos. Los bebés, los niños pequeños y los adultos de corta estatura son quienes corren mayor riesgo. Asegúrese de seguir todas las instrucciones y advertencias de este manual.

■ **No beba si va a conducir**

El alcohol y la conducción no combinan bien. Una sola bebida puede mermar su capacidad de respuesta ante condiciones cambiantes, y el tiempo de respuesta empeora con cada bebida adicional. Así que si bebe, no conduzca; y tampoco permita que lo hagan sus amigos.

☒ Precauciones de seguridad importantes

En algunos países se prohíbe al conductor el uso de teléfonos móviles durante la conducción a menos que se trate de dispositivos manos libres.

■ Preste la debida atención a la tarea de conducir de forma segura

Si habla por el móvil o realiza otras actividades que le impidan prestar la debida atención a la carretera, los demás vehículos y los peatones, podría ocurrir un accidente. Recuerde que cualquier situación puede cambiar con rapidez, y sólo usted puede decidir cuándo resulta seguro desviar en parte su atención de la conducción.

■ Controle la velocidad

El exceso de velocidad es una de las principales causas de accidentes con heridos y fallecidos. Por lo general, cuanto más alta sea velocidad, mayor es el riesgo, pero también pueden producirse lesiones graves a velocidades moderadas. No conduzca nunca a mayor velocidad de lo que resulte seguro según las circunstancias, independientemente de cuál sea el límite de velocidad correspondiente.

■ Mantenga el vehículo en buen estado

Un pinchazo o una avería mecánica pueden resultar extremadamente peligrosos. Para reducir la posibilidad de que se produzcan dichos problemas, compruebe con frecuencia el estado y la presión de los neumáticos, y realice con regularidad todo el mantenimiento programado.

■ No deje a los niños solos en el vehículo

Si se dejan a niños, animales de compañía y personas que necesitan asistencia solos en el vehículo pueden sufrir lesiones si activan alguno o varios controles del vehículo. También pueden provocar que el vehículo se desplace, causando como resultado un accidente en el que ellos y otras personas pueden sufrir consecuencias graves o fatales. Además, dependiendo de la temperatura de ambiente, la temperatura del interior del vehículo puede alcanzar niveles extremos, con resultado de lesiones graves o muerte.

Aunque el sistema de calefacción y refrigeración* esté encendido, no debe dejarlos nunca solos en el vehículo, puesto que el sistema de calefacción y refrigeración*/aire acondicionado* puede detenerse en cualquier momento.

* No disponible en todos los modelos

Información importante de conducción

La altura de marcha del vehículo es mayor que la de un vehículo de pasajeros diseñado para uso exclusivo sobre pavimento. La mayor altura de marcha tiene muchas ventajas en la conducción todo terreno. Le permite pasar sobre topes, obstáculos y terrenos irregulares. También le proporciona buena visibilidad para que pueda anticiparse a los problemas.

Estas ventajas tienen un costo. Como el vehículo es más alto y está más despegado del suelo, el centro de gravedad también es más alto, lo que lo hace más susceptible a vuelcos o trompos si gira abruptamente. Los vehículos monovolumen tienen un índice de vuelcos significativamente más elevado que otros tipos de vehículos. En un choque con vuelco, una persona sin cinturón de seguridad tiene más probabilidades de morir que una persona que sí lo use. Recuerde asegurarse de que tanto usted como los pasajeros siempre lleven abrochados los cinturones de seguridad.

Información importante de conducción

Para obtener información sobre cómo reducir el riesgo de vuelcos, lea lo siguiente:

▣ **Pautas de conducción del vehículo monovolumen** P. 446

▣ **Pautas todo terreno** P. 435

Si no conduce su vehículo de manera correcta, puede causar un choque o vuelco.

En muchos países, la ley prohíbe conducir fuera de la carretera, por ejemplo, en bosques, conducción todo terreno, etc. Se recomienda consultar las leyes y normativas locales antes de iniciar cualquier actividad de conducción fuera de la carretera.

Características de seguridad del vehículo

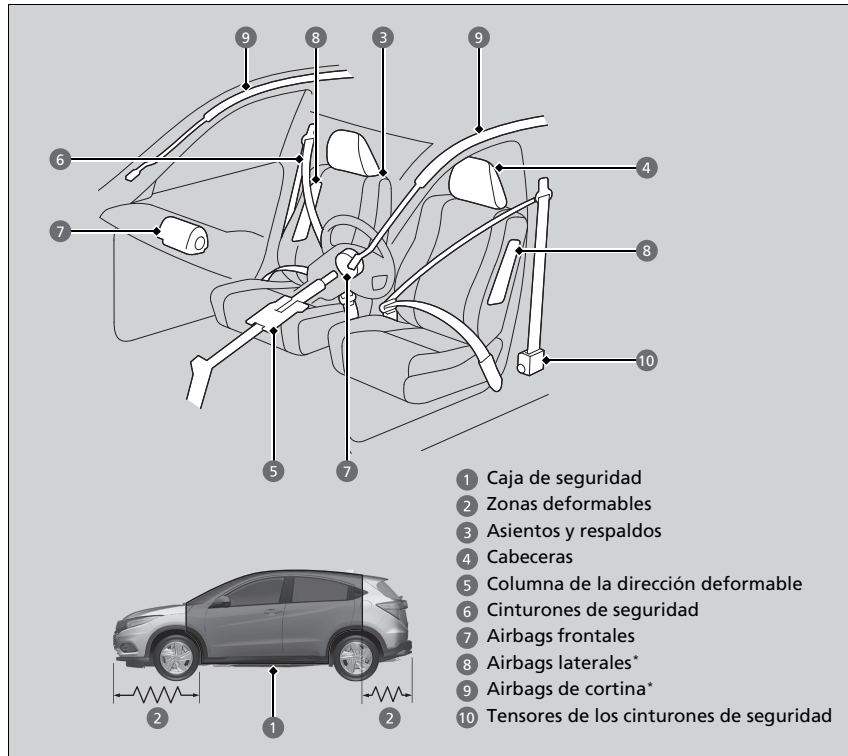

La siguiente lista de comprobación le ayudará a desempeñar un papel activo en su protección personal y la de sus pasajeros.

* No disponible en todos los modelos

Características de seguridad del vehículo

El vehículo está equipado con numerosas características que funcionan conjuntamente para protegerle a usted y a los pasajeros en caso de accidente.

Algunas de estas características no requieren que usted haga nada. Entre ellas está el resistente bastidor de acero que forma una caja de seguridad en torno al habitáculo, las zonas deformables delanteras y traseras, una columna de la dirección deformable y los tensores que tensan los cinturones de seguridad delanteros en caso de colisión lo suficientemente fuerte.

No obstante, usted y sus pasajeros no podrán aprovechar plenamente todas las ventajas de estas características a menos que se sienten en la posición correcta y lleven siempre abrochados los cinturones de seguridad. De hecho, algunas de las características de seguridad pueden contribuir a causar lesiones si no se utilizan correctamente.

Lista de comprobación de seguridad

Por su seguridad personal y la de sus pasajeros, acostúmbrese a comprobar estos elementos antes de ponerse en marcha.

- Ajuste su asiento a la posición adecuada para conducir. Asegúrese de que los asientos delanteros estén ajustados hacia atrás todo lo que sea posible sin que el conductor deje de mantener el control del vehículo. Sentarse demasiado cerca de un airbag frontal puede tener como consecuencia lesiones graves o incluso mortales en caso de accidente.
 - **Ajuste de los asientos** P. 178
- Ajuste las cabeceras a la posición adecuada. La eficacia de una cabecera es óptima cuando el centro del mismo está alineado con el centro de la cabeza. Las personas de estatura muy elevada deben ajustar la cabecera a la posición más alta posible.
 - **Ajuste de las posiciones de las cabeceras delanteras** P. 185
- Abróchese siempre el cinturón de seguridad, asegurándose de llevarlo bien colocado. Compruebe que los demás pasajeros también lo llevan bien colocado y abrochado.
 - **Abrochamiento del cinturón de seguridad** P. 44
- Proteja a los niños mediante cinturones de seguridad o sistemas de sujeción infantil adecuados a su edad, estatura y peso.
 - **Seguridad para niños** P. 64

☒ Lista de comprobación de seguridad

Si el indicador de puertas y maletero abiertos está encendido, significa que una de las puertas o el maletero no están bien cerrados. Cierre bien todas las puertas y el maletero, y compruebe que se apaga el indicador.

- **Indicador de puertas y maletero abiertos**
P. 99

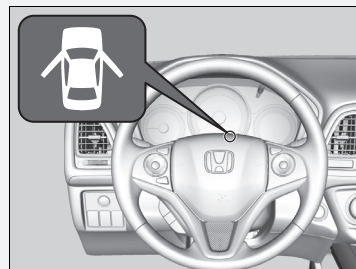

Información acerca de los cinturones de seguridad

Los cinturones de seguridad constituyen el dispositivo individual de seguridad más eficaz, ya que mantienen al pasajero conectado al vehículo de manera que se pueden aprovechar las numerosas características de seguridad incorporadas. También evitan que usted salga despedido contra el interior del vehículo, contra otros pasajeros o fuera del vehículo. Además, los cinturones de seguridad, si se utilizan correctamente, mantienen el cuerpo colocado correctamente en caso de accidente de manera que se pueda aprovechar al máximo la protección adicional que ofrecen los airbags.

Además, los cinturones de seguridad ofrecen protección en casi cualquier tipo de accidente, incluidos los siguientes:

- impactos frontales
- impactos laterales
- impactos traseros
- vueltas de campana

Información acerca de los cinturones de seguridad

ADVERTENCIA

Si el cinturón de seguridad no se utiliza correctamente, aumenta el riesgo de sufrir lesiones graves o incluso mortales en caso de accidente, aunque el vehículo cuente con airbags.

Asegúrese de que tanto usted mismo como sus pasajeros llevan el cinturón de seguridad abrochado y colocado correctamente.

ADVERTENCIA: Los cinturones de seguridad están diseñados para soportar la estructura ósea del cuerpo y se deben llevar bajos sobre la parte delantera de la pelvis o la pelvis, el tórax y los hombros, según proceda; se debe evitar llevar la sección de la cadera del cinturón sobre la zona abdominal.

ADVERTENCIA: Los cinturones de seguridad se deben ajustar lo más firmemente posible, aunque confortablemente, para que proporcionen la protección para la que se han diseñado. Un cinturón suelto reduce enormemente la protección que asegura a quien lo lleva.

ADVERTENCIA: No se deben utilizar los cinturones con las correas torcidas.

ADVERTENCIA: Cada conjunto de cinturón solo debe utilizarlo un ocupante; es peligroso colocar un cinturón alrededor de un niño que se lleva en el regazo.

■ Cinturones de seguridad de tres puntos

Los cinco asientos están equipados con cinturones de seguridad de tres puntos con retractores de bloqueo de emergencia. Durante la conducción normal el retractor permite que el ocupante del asiento se mueva libremente pero mantiene parte de la tensión en el cinturón. En una colisión o en un frenado brusco el retractor se bloquea para sujetar el cuerpo del pasajero.

Modelos sin cinturones de seguridad con retractor de bloqueo

El cinturón de seguridad debe fijarse correctamente al utilizar un sistema de sujeción infantil orientado hacia delante.

- **Instalación de un sistema de sujeción de niños con cinturón de seguridad de tres puntos** P. 80

Modelos con cinturones de seguridad con retractor bloqueable

Los cinturones de seguridad traseros también cuentan con un retractor de bloqueo para su uso con los sistemas de sujeción para niños.

- **Instalación de un sistema de sujeción de niños con cinturón de seguridad de tres puntos** P. 80

» Información acerca de los cinturones de seguridad

Los cinturones de seguridad no ofrecen una protección completa en cualquier tipo de accidente. No obstante, en la mayoría de los casos pueden reducir el riesgo de que se produzcan lesiones graves.

En la mayoría de países es obligatorio llevar puesto el cinturón de seguridad. Tómese el tiempo necesario para familiarizarse con los requisitos legales de los países en los que conduzca.

Si extiende el cinturón de seguridad demasiado rápido, se bloqueará en su sitio. Si ocurriera esto, retraiga el cinturón de seguridad ligeramente y, a continuación, extiéndalo lentamente.

■ Uso correcto de los cinturones de seguridad

Siga estas instrucciones para utilizarlos correctamente:

- Todos los ocupantes deben sentarse con la espalda recta y bien apoyada en el respaldo, y permanecer en esa posición durante todo el viaje. Agacharse o inclinarse reduce la eficacia del cinturón y puede aumentar las posibilidades de que se produzcan lesiones graves en caso de accidente.
- No coloque nunca la sección del hombro de un cinturón de seguridad de tres puntos debajo del brazo o detrás de la espalda. Si lo hace, se podrían producir lesiones extremadamente graves en caso de accidente.
- Dos personas nunca deben compartir un cinturón de seguridad. Si lo hacen, podrían sufrir lesiones extremadamente graves en caso de accidente.
- No coloque ningún accesorio en los cinturones de seguridad. Los dispositivos cuyo propósito es mejorar el confort de la sección del hombro de un cinturón de seguridad, o cambiar su posición, pueden reducir la capacidad de protección del cinturón y aumentar el riesgo de lesiones graves en caso de accidente.

» Información acerca de los cinturones de seguridad

Modelos con cinturones de seguridad con retractor bloqueable

Si uno de los ocupantes de los asientos traseros se mueve y, al hacerlo, extiende el cinturón de seguridad, el retractor de bloqueo podría activarse. Si esto sucede, libere el retractor soltando el cinturón de seguridad y deje que el cinturón se retraiga por completo. A continuación, vuelva a abrochar el cinturón.

■ Recordatorio del cinturón de seguridad



El sistema del cinturón de seguridad incluye un indicador en el tablero de instrumentos para recordar al conductor, al acompañante* o a ambos que deben abrocharse los cinturones.

Si el interruptor de encendido se gira a CONTACTO *1 y algún cinturón de seguridad no está abrochado, sonará un aviso acústico* y parpadeará el indicador correspondiente. Pasados unos segundos, el aviso acústico* se detendrá y el indicador se encenderá y permanecerá iluminado hasta que se abroche el cinturón de seguridad.

El aviso acústico sonará periódicamente y el testigo parpadeará cuando el vehículo esté en movimiento hasta que se abroche el cinturón.

*1: Los modelos con sistema de acceso sin llave tienen un botón **ENGINE START/STOP** en lugar de un interruptor de encendido.

* No disponible en todos los modelos

» Recordatorio del cinturón de seguridad

Modelos con recordatorio de cinturón de seguridad del acompañante

El indicador se encenderá si uno de los ocupantes de los asientos delanteros no se abrocha el cinturón de seguridad en el plazo de seis segundos después de girar el interruptor de encendido a CONTACTO *1.

Si el asiento del acompañante no está ocupado, el indicador no se encenderá y el aviso acústico no sonará.

Si el testigo se enciende o el aviso acústico suena con nadie en el asiento del acompañante. Compruebe lo siguiente:

- No hay ningún objeto pesado en el asiento del acompañante.
- El cinturón de seguridad del conductor está abrochado.

Si el indicador no se enciende cuando el pasajero está sentado pero no abrochado, es posible que algo esté interfiriendo con el sensor de detección del ocupante. Compruebe lo siguiente:

- Hay un cojín colocado sobre el asiento.
- El acompañante no está correctamente sentado.

Si no se da ninguna de estas condiciones, haga que revisen el vehículo en un concesionario.

■ Tensores automáticos de los cinturones de seguridad

Los asientos delanteros están equipados con tensores automáticos de los cinturones de seguridad, que aumentan la seguridad.

Los tensores tensan automáticamente los cinturones de seguridad delanteros si se produce una colisión frontal de moderada a fuerte, en ocasiones incluso si la colisión no es lo suficientemente fuerte como para que se inflen los airbags frontales.

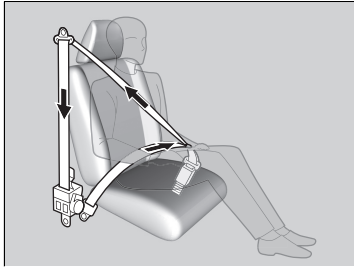

☒ Tensores automáticos de los cinturones de seguridad

Los tensores de los cinturones de seguridad solo pueden activarse una vez.

Si se activa un tensor, el indicador SRS se encenderá. Haga que el concesionario sustituya el tensor e inspeccione a fondo el sistema de los cinturones de seguridad; de lo contrario, puede que no ofrezca la protección necesaria en caso de sufrir otro accidente.

■ Modelos con airbags de cortina

Si se sufre un impacto lateral de moderado a fuerte, también se activa el tensor del lado correspondiente del vehículo.

Abrochamiento del cinturón de seguridad

Después de ajustar el asiento delantero a la posición adecuada y sentándose con la espalda recta y bien apoyada en el respaldo:

► **Ajuste de los asientos** P. 178



1. Tire despacio del cinturón de seguridad hacia fuera.

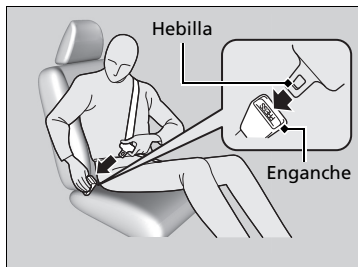

2. Introduzca la hebilla en el enganche y luego tire del cinturón para asegurarse de que ha quedado bien enganchado.

► Asegúrese de que el cinturón no esté retorcido ni atrapado en ningún punto.

►► Abrochamiento del cinturón de seguridad

Nadie debe ocupar un asiento cuyo cinturón de seguridad no funcione o parezca no funcionar correctamente. Si se usa un cinturón de seguridad que no funciona correctamente, el ocupante del asiento podría no estar protegido si se produce un accidente. El cinturón afectado debe ser inspeccionado en un concesionario lo antes posible.

No introduzca nunca objetos extraños en el enganche o el mecanismo del retractor.

Si el cinturón de seguridad parece estar bloqueado en la posición totalmente retraída, tire con firmeza del cinturón del hombro una vez y vuelva a introducirlo.

A continuación, extráigalo con suavidad del retractor y abróchelo. Si no puede liberar el cinturón de seguridad de la posición totalmente retraída, no permita que nadie se siente en el asiento y lleve el vehículo a un concesionario para que lo reparen.

► **Información acerca de los cinturones de seguridad** P. 39

► **Inspección de los cinturones de seguridad** P. 49



3. Coloque la sección de la cadera del cinturón de seguridad lo más baja posible sobre las caderas, y luego tire hacia arriba de la sección del hombro para que la sección de la cadera quede bien ajustada. De este modo los robustos huesos pélvicos recibirán la fuerza de un impacto, con lo que se reduce el riesgo de que se produzcan lesiones internas.
4. Si es necesario tire de nuevo hacia arriba del cinturón para tensarlo, y luego compruebe que el cinturón pasa a través del centro del tórax y sobre el hombro. De este modo las fuerzas de un impacto se distribuyen por los huesos más robustos de la parte superior del cuerpo.

► Abrochamiento del cinturón de seguridad

⚠ ADVERTENCIA

Si los cinturones de seguridad se colocan de forma incorrecta, se pueden producir lesiones graves o incluso mortales en caso de accidente.

Asegúrese de que todos los cinturones de seguridad estén colocados correctamente antes de ponerse en marcha.

Para soltar el cinturón, presione el botón **PRESS** rojo y, a continuación, guíe el cinturón con la mano hasta que se haya retraído por completo.

Al salir del vehículo asegúrese de que el cinturón se guarda adecuadamente para que no quede atrapado al cerrar la puerta.

■ Cómo ajustar el anclaje del hombro

Los asientos delanteros constan de anclajes de hombro ajustables para adaptarse a ocupantes de distintas estaturas.



1. Mueva el anclaje hacia arriba y hacia abajo mientras tira del anclaje del hombro hacia fuera.
2. Coloque el anclaje de forma que el cinturón de seguridad cruce la parte central del tórax y quede sobre el hombro.

» Cómo ajustar el anclaje del hombro

La altura del anclaje del hombro puede ajustarse en cuatro niveles. Si el cinturón toca el cuello, rebaje la altura ajustando los niveles de uno en uno.

Después de realizar un ajuste, asegúrese de que la posición del anclaje del hombro queda bien fijada.

Cinturón de seguridad con anclaje desmontable

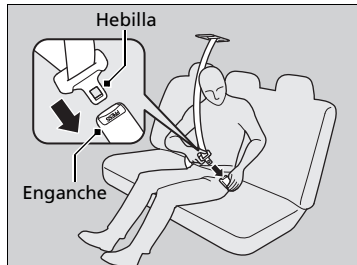
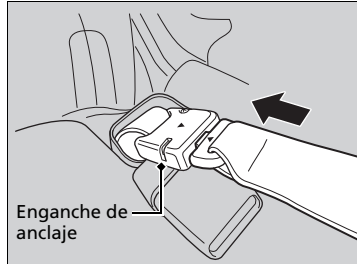
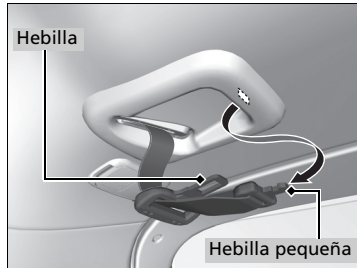

1. Saque la hebilla pequeña del cinturón de seguridad y la hebilla de la ranura de sujeción del techo.
2. Alinee las marcas triangulares de la hebilla pequeña y del enganche de anclaje. Asegúrese de que el cinturón de seguridad no esté retorcido. Fije el cinturón al enganche de anclaje.
3. Introduzca la hebilla en el enganche. Ajuste adecuadamente el cinturón de seguridad de la misma forma que ajusta el cinturón de seguridad de tres puntos.

⊗ Cinturón de seguridad con anclaje desmontable

⚠ ADVERTENCIA

Usar el cinturón de seguridad con el anclaje desmontable desabrochado aumenta el riesgo de sufrir lesiones graves o incluso mortales en caso de accidente.

Antes de usar el cinturón de seguridad, asegúrese de que el anclaje desmontable esté correctamente abrochado.

Para desabrochar el anclaje desmontable, introduzca la hebilla en la ranura lateral del enganche de anclaje.

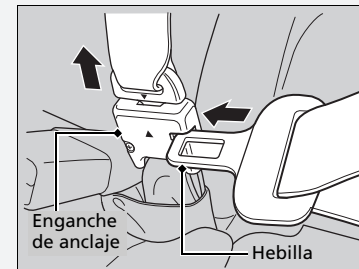

■ Consejos para mujeres embarazadas

Si está embarazada, la mejor forma de protegerse a sí misma y a su hijo cuando conduce el vehículo o viaja en él como pasajera es ponerse siempre el cinturón de seguridad y mantener la sección de la cadera del cinturón lo más baja posible sobre las caderas.

Coloque la sección del hombro a través del pecho, evitando el abdomen.



Coloque la sección de la cadera lo más baja posible sobre las caderas.

» Consejos para mujeres embarazadas

Cada vez que vaya a una revisión médica, pregúntele al médico si le permite conducir.

Para reducir el riesgo de que usted o su hijo sufran lesiones debidas a la activación del airbag frontal:

- Si va a conducir, siéntese con la espalda recta y ajuste el asiento hacia atrás todo lo que sea posible sin dejar de mantener el control del vehículo.
- Si se sienta en el asiento del acompañante, ajuste el asiento hacia atrás todo lo que sea posible.

Inspección de los cinturones de seguridad

Compruebe el estado de los cinturones de seguridad con regularidad de la siguiente manera:

- Tire hacia fuera de cada cinturón hasta el tope y compruebe si está deshilachado o presenta cortes, quemaduras y desgaste.
- Compruebe que las hebillas y los enganches funcionan correctamente y que los cinturones se retraen sin problemas.
 - ▶ Si un cinturón no se retrae fácilmente, es posible que la limpieza corrija el problema. Utilice solamente jabón neutro y agua caliente. No utilice blanqueador ni disolventes. Asegúrese de que el cinturón está completamente seco antes de dejar que se retraiga.

Si un cinturón no está en buen estado o no funciona correctamente, no ofrecerá la protección adecuada y deberá sustituirse lo antes posible.

Es posible que un cinturón que se llevaba puesto cuando tuvo lugar un accidente no ofrezca el mismo nivel de protección en caso de sufrir otro accidente. Los cinturones de seguridad deben ser inspeccionados en un concesionario después de cualquier colisión.

Inspección de los cinturones de seguridad

ADVERTENCIA

Si los cinturones de seguridad no se comprueban ni reciben mantenimiento es posible que no funcionen correctamente cuando se necesiten, lo que puede tener como consecuencia lesiones graves o incluso mortales.

Compruebe los cinturones de seguridad con regularidad, y si detecta algún problema asegúrese de que es rectificado lo antes posible.

ADVERTENCIA: El usuario no debe realizar modificaciones ni añadidos que impidan el funcionamiento de los dispositivos de ajuste del cinturón de seguridad para eliminar la holgura, ni tampoco impedir el ajuste del conjunto del cinturón de seguridad para eliminar la holgura.

ADVERTENCIA: Es esencial reemplazar todo el conjunto después de su desgaste debido a un impacto fuerte, aunque los daños en el conjunto no sean evidentes.

ADVERTENCIA: Se debe tener cuidado para evitar manchar las correas con pulimentos, aceites y productos químicos, en particular con el ácido de la batería. Se pueden limpiar de forma segura con un jabón suave y agua. Se deberá sustituir el cinturón de seguridad si la correa se deshilacha, se contamina o resulta dañada.

Puntos de anclaje



Al sustituir los cinturones de seguridad, utilice los puntos de anclaje que se muestran en las imágenes. El asiento delantero tiene un cinturón de seguridad de tres puntos.

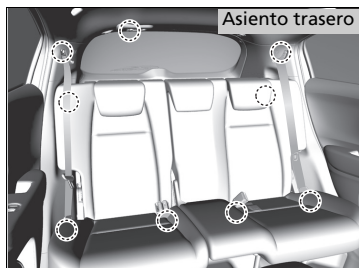

El asiento trasero tiene tres cinturones de seguridad de tres puntos.

Componentes del sistema de airbag

Los airbags frontales, laterales frontales* y de cortina* se despliegan en función de la dirección y la gravedad del impacto. El sistema de airbag consta de:

- Dos airbags frontales SRS (sistema de sujeción suplementario). El airbag del conductor está guardado en el centro del volante, y el del acompañante en el salpicadero. Ambos muestran la marca **SRS AIRBAG**.

Modelos con airbags laterales

- Dos airbags laterales, uno para el conductor y otro para el acompañante. Los airbags están almacenados en los bordes exteriores de los respaldos de los asientos. Ambos muestran la marca **SIDE AIRBAG**.

Modelos con airbags de cortina

- Dos airbags de cortina, uno a cada lado del vehículo. Los airbags están almacenados en el techo, encima de las ventanillas. Los pilares delanteros y traseros muestran la marca **SIDE CURTAIN AIRBAG**.

- Una unidad de control electrónico que, cuando el interruptor de encendido está en la posición de CONTACTO ^{*1}, controla permanente la información de los diferentes sensores de impacto, sensores de asiento y enganche, activadores de los airbags y sensores de los cinturones de seguridad, además de otra información del vehículo. En caso de choque, esta información quedará grabada en la unidad.
- Tensores automáticos de los cinturones de seguridad delanteros.
- Sensores de impacto que pueden detectar un impacto frontal o lateral* de moderado a fuerte.
- Un indicador en el tablero de instrumentos que alerta sobre un posible problema en el sistema de airbag o en los sensores de los cinturones de seguridad.

Modelos con sistema de desconexión del airbag frontal del acompañante

- Un indicador cerca de la palanca de cambios que avisa de que el airbag delantero del acompañante se ha desactivado.
- Sensor de seguridad*

* 1: Los modelos con sistema de acceso sin llave tienen un botón **ENGINE START/STOP** en lugar de un interruptor de encendido.

* No disponible en todos los modelos

■ Observaciones importantes acerca de los airbags

Los airbags pueden resultar peligrosos. Para cumplir su función, los airbags deben inflarse con una enorme fuerza. Así, aunque los airbags ayudan a salvar vidas, pueden causar quemaduras, moretones y otras lesiones en principio leves, que en ocasiones pueden resultar mortales si los ocupantes no utilizan correctamente los cinturones de seguridad o no están bien sentados.

Lo que debe hacer: Utilice el cinturón de seguridad siempre correctamente, y siéntese con la espalda recta y tan alejado del volante como sea posible sin dejar de mantener el control del vehículo. El acompañante debe colocar su asiento tan alejado del salpicadero como sea posible.

Recuerde, no obstante, que ningún sistema de seguridad puede evitar todas las lesiones o los fallecimientos que pueden llegar a producirse en un accidente grave, aunque se utilicen correctamente los cinturones de seguridad y se desplieguen los airbags.

No coloque objetos duros o puntiagudos entre usted y un airbag delantero. Si se llevan objetos duros o puntiagudos en el regazo, o se conduce con una pipa u otro objeto puntiagudo en la boca, pueden producirse lesiones en caso de inflarse el airbag delantero.

No fije ni coloque objetos sobre las cubiertas de los airbags frontales. Los objetos depositados sobre las cubiertas marcadas con **SRS AIRBAG** pueden impedir el funcionamiento correcto de los airbags o salir despedidos en el interior del vehículo y herir a alguien si se inflan los airbags.

» Observaciones importantes acerca de los airbags

No intente desactivar los airbags. Los airbags junto con los cinturones de seguridad ofrecen la mejor protección posible.

Al conducir, mantenga los brazos y las manos apartados de la trayectoria de despliegue del airbag frontal; para ello, sujete el volante con una mano a cada lado. No pase el brazo por encima de la tapa del airbag.

Tipos de airbags

El vehículo está equipado con tres tipos de airbags:

- **Airbags frontales:** Airbags situados delante de los asientos del conductor y del acompañante.
- **Airbags laterales*:** Airbags situados en los respaldos de los asientos del conductor y del acompañante.
- **Airbags de cortina*:** Airbags por encima de las ventanillas.

Cada uno de ellos se explica con más detalle en las páginas siguientes.

Airbags frontales (SRS)

Los airbags frontales SRS se inflan en caso de colisión frontal de moderada a severa para ayudar a proteger la cabeza y el tórax del conductor y/o el acompañante.

SRS (sistema de sujeción suplementario) significa que los airbags están diseñados para suplementar los cinturones de seguridad, no para sustituirlos. Los cinturones de seguridad son el principal sistema de sujeción de los ocupantes.

Ubicaciones

Los airbags frontales están ubicados en el centro del volante en el caso del conductor y en el salpicadero en el caso del acompañante. Ambos airbags muestran la marca **SRS AIRBAG**.

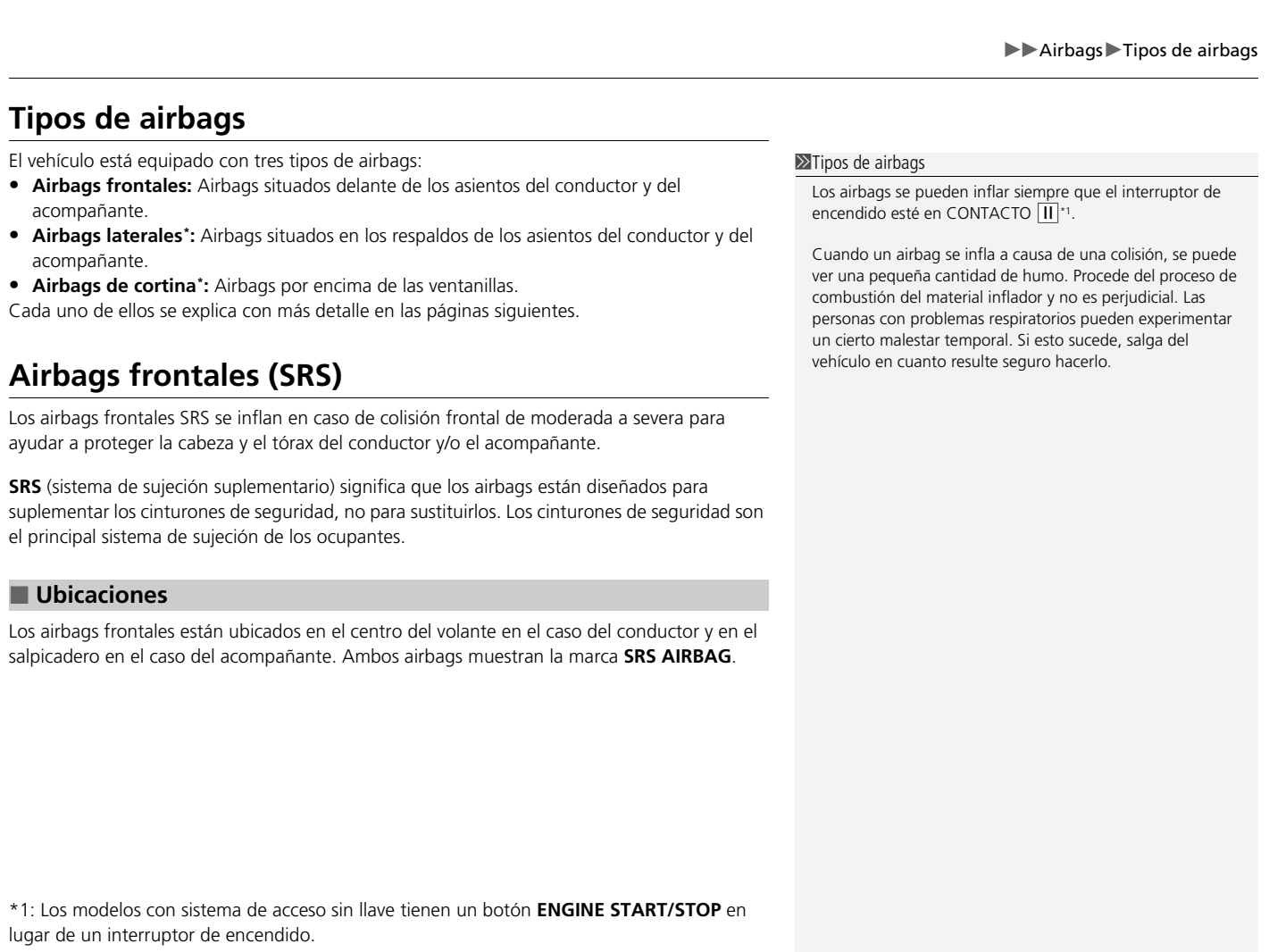

*1: Los modelos con sistema de acceso sin llave tienen un botón **ENGINE START/STOP** en lugar de un interruptor de encendido.

* No disponible en todos los modelos

Tipos de airbags

Los airbags se pueden inflar siempre que el interruptor de encendido esté en CONTACTO *1.

Cuando un airbag se infla a causa de una colisión, se puede ver una pequeña cantidad de humo. Procede del proceso de combustión del material inflador y no es perjudicial. Las personas con problemas respiratorios pueden experimentar un cierto malestar temporal. Si esto sucede, salga del vehículo en cuanto resulte seguro hacerlo.

■ Funcionamiento

Los airbags frontales están diseñados para inflarse cuando se produce una colisión frontal de moderada a fuerte. Si el vehículo desacelera repentinamente, los sensores envían información a la unidad de control, que envía las señales correspondientes para que se infle un airbag frontal o ambos.

Una colisión frontal o bien puede suceder de forma totalmente frontal o en ángulo entre dos vehículos, o bien puede consistir en el impacto del vehículo contra un objeto fijo, como una pared de cemento.

■ Funcionamiento de los airbags frontales

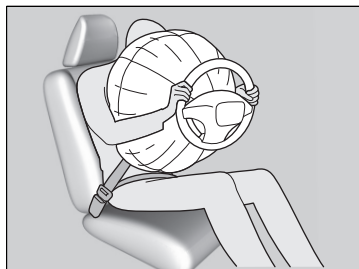

Mientras el cinturón de seguridad sujeta el torso, el airbag frontal ofrece protección suplementaria para la cabeza y el tórax.

Los airbags frontales se desinflan de inmediato para no dificultar la visibilidad del conductor ni su capacidad de manejar el volante o utilizar otros controles.

El tiempo total que tardan en inflarse y desinflarse es tan breve que la mayoría de los ocupantes no se dan cuenta de que los airbags se han desplegado hasta que los ven desinflados delante.

■ Situaciones en las que no se deberían desplegar los airbags

Colisiones frontales leves: Los airbags frontales están diseñados para complementar a los cinturones de seguridad y ayudar a salvar vidas, no para evitar las lesiones leves (incluso la fractura de algún hueso) que se pueden producir en una colisión frontal de carácter leve.

Impactos laterales: Los airbags frontales pueden ofrecer protección cuando se produce una desaceleración brusca que hace que el conductor o el acompañante se desplacen hacia la parte delantera del vehículo. Los airbags laterales* y los airbags de cortina* se han diseñado específicamente para ayudar a reducir la gravedad de las lesiones que se pueden producir en un impacto lateral de moderado a fuerte que hace que el conductor o el acompañante se desplace hacia un lateral del vehículo.

Impactos traseros: Las cabeceras y los cinturones de seguridad son la mejor protección posible en un impacto trasero. Los airbags frontales no pueden ofrecer apenas protección en dicho caso y no están diseñados para desplegarse en colisiones de este tipo.

Vueltas de campana: Los cinturones de seguridad y los airbags de cortina lateral* ofrecen la mejor protección posible en un vuelco. Los airbags frontales no están diseñados para desplegarse en caso de una vuelta de campana, ya que la protección que pueden ofrecer en dicho caso es mínima.

■ Situaciones en las que se despliegan los airbags frontales a pesar de haberse producido daños leves o inapreciables

Dado que el sistema de airbag detecta una desaceleración brusca, un fuerte impacto en el bastidor o la suspensión del vehículo podrían provocar el despliegue de uno o varios airbags. Por ejemplo, esto podría suceder al impactar contra el bordillo de la acera, el borde de un agujero u otro objeto fijo a baja altura, lo que causa una desaceleración brusca en el chasis del vehículo. Como el impacto se produce debajo del vehículo, los daños pueden no ser aparentes.

■ Situaciones en las que es posible que no se desplieguen los airbags delanteros aunque los daños exteriores parezcan graves

Dado que las partes deformables de la carrocería absorben la energía de colisión en un impacto, el alcance de los daños visibles puede no ser siempre indicativo del funcionamiento correcto de los airbags. De hecho, algunas colisiones pueden provocar daños graves pero no el despliegue de los airbags, debido a que o bien no resultan necesarios o bien no proporcionarían protección aunque se desplegaran.

* No disponible en todos los modelos

■ Sistema de airbag frontal del acompañante desactivado*

Si es inevitable instalar un sistema de sujeción para niños orientado hacia atrás en el asiento del acompañante, se debe desactivar manualmente el sistema de airbag frontal del acompañante con la llave de contacto.

■ Interruptor ON/OFF de airbag frontal del acompañante

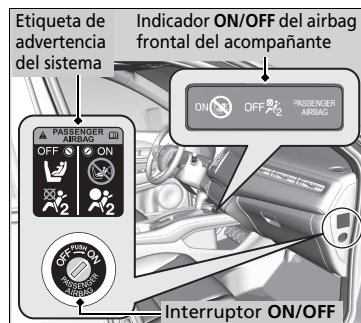

Cuando el interruptor **ON/OFF** del airbag frontal del acompañante está en:

OFF: El airbag frontal del acompañante está desactivado. El airbag frontal del acompañante no se infla en un choque frontal en el que sí se infla el airbag frontal del conductor.

El indicador del airbag frontal del acompañante desactivado permanece encendido como recordatorio.

ON: El airbag frontal del acompañante está activado. El indicador del airbag frontal del acompañante se enciende y se mantiene encendido durante unos 60 segundos.

■ Para desactivar el sistema del airbag frontal del acompañante



1. Aplique el freno de estacionamiento y gire el interruptor de encendido a BLOQUEO **0***1. Retire la llave.

2. Abra la puerta del acompañante.

3. Introduzca la llave de contacto en el interruptor **ON/OFF** del airbag frontal del acompañante.

► El interruptor está situado en el panel lateral del tablero de instrumentos en el lado del acompañante.

4. Gire la llave a **OFF** y retírela del interruptor.

*1: Los modelos con sistema de acceso sin llave tienen un botón **ENGINE START/STOP** en lugar de un interruptor de encendido.

►► Sistema de airbag frontal del acompañante desactivado*

⚠ ADVERTENCIA

El sistema del airbag frontal del acompañante debe desactivarse si es inevitable colocar un sistema de sujeción para niños orientado hacia atrás en el asiento del acompañante.

Si se infla el airbag del acompañante, puede golpear el sistema de sujeción para niños orientado hacia atrás con fuerza suficiente para provocar lesiones muy graves o mortales en el bebé.

⚠ ADVERTENCIA

Asegúrese de conectar el sistema del airbag frontal del acompañante cuando no se utilice un sistema de sujeción para niños orientado hacia atrás en el asiento del acompañante.

Si se deja el sistema de airbag frontal del acompañante desactivado pueden producirse lesiones graves o mortales en una colisión.

■ Indicador de airbag de acompañante desconectado

Cuando el sistema de airbag de acompañante está activado, el indicador se apaga al cabo de unos segundos de girar el interruptor de encendido a CONTACTO ^{*1}.

Cuando se desactiva el sistema del airbag frontal del acompañante, el indicador permanece encendido, o se apaga unos instantes y se vuelve a encender.

■ Etiqueta del sistema de airbag frontal del acompañante desconectado

La etiqueta está situada en el panel lateral del tablero de instrumentos en el lado del acompañante.

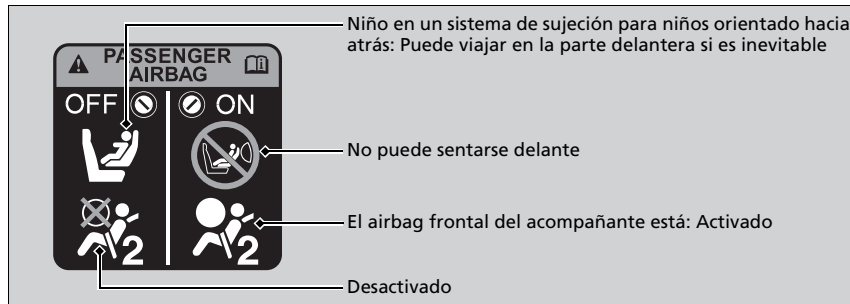

⊠ Sistema de airbag frontal del acompañante desactivado*

AVISO

- Utilice la llave de contacto del vehículo para girar el interruptor **ON/OFF** del airbag frontal del acompañante. Si utiliza una llave distinta, el interruptor puede resultar dañado, o es posible que el sistema de airbag frontal del acompañante no funcione correctamente.
- No cierre la puerta ni force la llave de encendido mientras esta se encuentra insertada en el interruptor **ON/OFF** del airbag frontal del acompañante. Pueden producirse daños en el interruptor o la llave.

Se recomienda encarecidamente no instalar un sistema de sujeción infantil orientado hacia atrás en el asiento del acompañante.

☒ Protección de bebés P. 67

Es responsabilidad del usuario cambiar la configuración del sistema de airbag frontal del acompañante a la posición de **OFF** si se coloca un sistema de sujeción para niños orientado hacia atrás en el asiento del acompañante.

Cuando no se utilice un sistema de sujeción para niños orientado hacia atrás en el asiento del acompañante, vuelva a activar el sistema.

*1: Los modelos con sistema de acceso sin llave tienen un botón **ENGINE START/STOP** en lugar de un interruptor de encendido.

* No disponible en todos los modelos

Airbags laterales*

Los airbags laterales ayudan a proteger el torso y la pelvis del conductor o el acompañante si se produce un impacto lateral de moderado a severo.

■ Ubicaciones

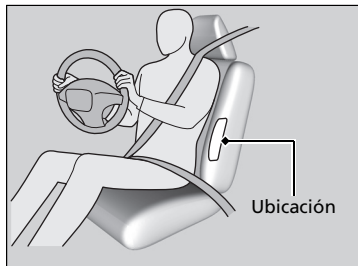

Los airbags laterales están alojados en el borde exterior de los respaldos de los asientos del conductor y del acompañante.

Ambos muestran la marca **SIDE AIRBAG**.

► Airbags laterales*

No coloque accesorios en los airbags o cerca de los mismos. Pueden afectar al funcionamiento normal de los airbags, o herir a uno de los ocupantes si se infla un airbag.

No deje que el acompañante se recline lateralmente con la cabeza en la trayectoria de despliegue del airbag lateral. Si se infla el airbag lateral puede golpear con mucha fuerza y lesionar gravemente al acompañante.

Funcionamiento

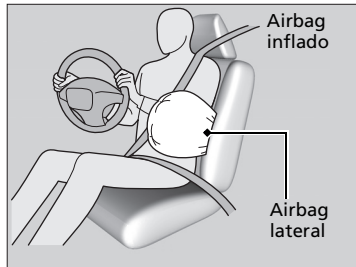

Cuando los sensores detectan un impacto lateral de moderado a fuerte, la unidad de control envía una señal al airbag lateral del lado que ha sufrido el impacto para que se infle de inmediato.

⚠ Airbags laterales*

No cubra ni sustituya las tapas de los respaldos delanteros sin consultar a un concesionario.

Si se sustituyen o cubren inadecuadamente las tapas de los asientos delanteros puede impedirse el despliegue correcto de los airbags laterales durante un impacto lateral.

■ Situaciones en las que se despliega un airbag lateral a pesar de haberse producido daños leves o inapreciables

Dado que el sistema de airbag detecta aceleraciones bruscas, un fuerte impacto en un lado del bastidor del vehículo puede provocar el despliegue de un airbag lateral. En dichos casos los daños pueden ser muy leves o inexistentes, pero los sensores de impacto lateral detectan un impacto lo suficientemente fuerte como para que se despliegue el airbag.

■ Situaciones en las que es posible que no se despliegue un airbag lateral aunque los daños visibles parezcan graves

Es posible que no se despliegue un airbag lateral en un impacto que provoque daños aparentemente graves. Esto puede ocurrir si el punto donde se produce el impacto está situado hacia el extremo delantero o trasero del vehículo, o si las piezas deformables de la carrocería absorben la mayor parte de la energía de la colisión. En cualquier caso, el airbag lateral no se habría necesitado ni habría ofrecido protección aunque se hubiera desplegado.

* No disponible en todos los modelos

Airbags de cortina*

Los airbags de cortina ayudan a proteger las cabezas del conductor y de los pasajeros sentados en los asientos exteriores en un impacto lateral de moderado a fuerte.

■ Ubicaciones

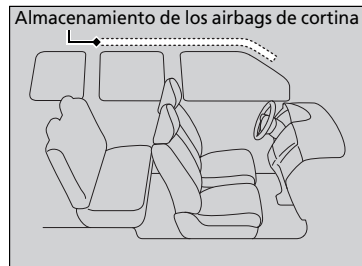

Los airbags de cortina están ubicados en el techo, por encima de las ventanillas a ambos lados del vehículo.

■ Funcionamiento

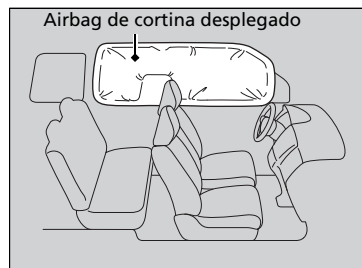

El airbag de cortina está diseñado para desplegarse en un impacto lateral de moderado a fuerte.

■ Situaciones en las que se despliegan los airbags de cortina en una colisión frontal

En una colisión frontal en ángulo de moderada a fuerte también pueden inflarse uno de los airbags de cortina laterales o ambos.

►► Airbags de cortina*

La eficacia de los airbags de cortina es óptima si el ocupante del asiento utiliza correctamente el cinturón de seguridad y está sentado con la espalda recta y bien apoyada en el respaldo.

No fije ningún objeto a las ventanillas ni a los pilares del techo, puesto que pueden impedir el funcionamiento correcto de los airbags de cortina.

No coloque un colgador u objetos duros sobre un gancho para ropa*. Podrían producirse lesiones si se despliega el airbag de cortina.

Indicadores del sistema de airbag

Si se produce un problema en el sistema de airbag, se encenderá el indicador del SRS.

Indicador del sistema de sujeción suplementario (SRS)

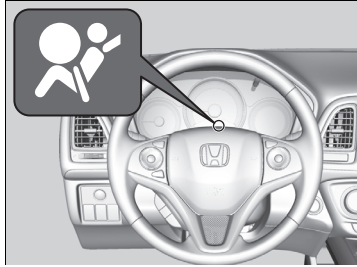

■ Cuando el interruptor de encendido se gira a CONTACTO II*1

El indicador se enciende durante unos segundos y a continuación se apaga. Esto confirma que el sistema funciona correctamente.

Si el indicador se enciende en cualquier otro momento, o no se llega a encender, el sistema debe ser inspeccionado en un concesionario lo antes posible. En caso contrario, es posible que los airbags y los sensores de los cinturones de seguridad no funcionen correctamente cuando sea necesario.

*1: Los modelos con sistema de acceso sin llave tienen un botón **ENGINE START/STOP** en lugar de un interruptor de encendido.

Indicador del sistema de sujeción suplementario (SRS)

⚠ ADVERTENCIA

Si se hace caso omiso del indicador del SRS pueden producirse lesiones graves o incluso mortales en caso de que el sistema de airbag o los sensores no funcionen correctamente.

Si el indicador del SRS alerta sobre un posible problema, el vehículo debe ser inspeccionado en un concesionario lo antes posible.

Modelos con sistema de desconexión del airbag frontal del acompañante

⚠ ADVERTENCIA

Si se enciende el indicador del SRS, retire inmediatamente del asiento del acompañante el sistema de sujeción para niños orientado hacia atrás. Aunque se haya desactivado el airbag del acompañante, no ignore el indicador del SRS.

Es posible que el sistema SRS tenga alguna anomalía que provoque la activación del airbag del acompañante y cause lesiones graves o mortales.

■ Indicador de desactivación del airbag frontal del acompañante *

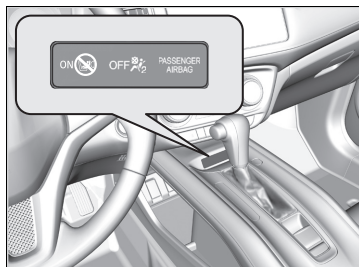

■ Cuando se enciende el indicador de airbag de acompañante desactivado

El indicador permanece encendido mientras el sistema de airbag frontal del acompañante esté desactivado.

Cuando no se utilice un sistema de sujeción para niños orientado hacia atrás en el asiento del acompañante, vuelva a activar manualmente el sistema. El indicador debería apagarse.

Mantenimiento de los airbags

No necesitará ni deberá realizar mantenimiento alguno ni sustituir cualquiera de los componentes del sistema de airbag por sus propios medios. No obstante, el vehículo debe ser inspeccionado en un concesionario si se produce una de estas situaciones:

■ Cuando los airbags se han desplegado

Si se ha inflado un airbag, se deben sustituir la unidad de control y las demás piezas relacionadas. Asimismo, una vez que se haya activado el tensor automático de un cinturón de seguridad, deberá sustituirse.

■ Cuando el vehículo ha sufrido una colisión de moderada a fuerte

Aun cuando no se hayan inflado los airbags, debe inspeccionarse lo siguiente en su concesionario: los sensores de los cinturones de seguridad delanteros y todos los cinturones que estaban abrochados en el momento de producirse el accidente.

✘ Mantenimiento de los airbags

Está prohibido desmontar los componentes de los airbags del vehículo.

En caso de anomalía o avería, o después de la activación del despliegue del airbag/tensor de cinturón de seguridad, acuda a personal calificado para su manipulación.

No se recomienda el uso de componentes recuperados del sistema de airbag, incluido el airbag, los sensores, los sensores y la unidad de control.

Protección de los niños a bordo

Cada año muchos niños resultan heridos o mueren en accidentes de tráfico porque viajaban sin sujetar o sujetos de forma incorrecta. De hecho, los choques de vehículos son la primera causa de muerte de niños de 12 años y menores.

Para reducir el número de muertes y lesiones de niños, los bebés y los niños deben ir adecuadamente sujetos cuando van en un vehículo.

Los niños deben sentarse en un asiento trasero debidamente sujetos. La razón es la siguiente:

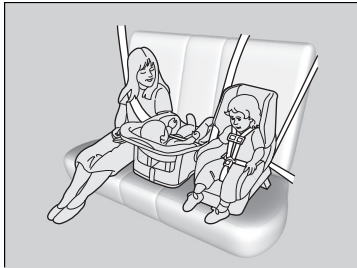

- Si hay un niño sentado en el asiento delantero y se infla el airbag frontal o el lateral*, el niño puede resultar herido o muerto.
- Un niño sentado en el asiento delantero puede además distraer al conductor, afectando a su capacidad para controlar el vehículo.
- Las estadísticas indican que los niños de cualquier edad y tamaño viajan más seguros cuando van sentados en un asiento trasero debidamente sujetos.

Protección de los niños a bordo

⚠ ADVERTENCIA

Los niños que viajen sin sujetar o sujetos de forma incorrecta pueden resultar heridos de gravedad o muertos en un accidente.

Si un niño es demasiado pequeño para utilizar el cinturón de seguridad, se debe sujetar debidamente mediante un sistema de sujeción para niños homologado. Los niños mayores se deben sujetar debidamente con un cinturón de seguridad, utilizando un cojín elevador si es necesario.

En muchos países, la ley exige que todos los niños de 12 o menos años, y aquellos cuya altura sea inferior a 150 cm, vayan adecuadamente sujetos en un asiento trasero.

En muchos países es obligatorio utilizar un sistema de sujeción infantil homologado y adecuado para transportar a un niño en el asiento del pasajero. Consulte la legislación de su país.

Modelos de Ecuador

Los sistemas de sujeción infantil deben cumplir el reglamento n.º 44 o n.º 129 de la Comisión Económica Europea para las Naciones Unidas o la normativa de los países en cuestión.

➤ **Ubicaciones para la instalación del sistema de sujeción infantil** P. 75

Salvo modelos de Ecuador

Se recomienda que los sistemas de sujeción infantil cumplan el reglamento n.º 44 o n.º 129 de la Comisión Económica Europea para las Naciones Unidas o la normativa de los países en cuestión.

➤ **Selección de un sistema de sujeción de niños** P. 70

- Cualquier niño que sea demasiado pequeño para llevar un cinturón de seguridad, se deberá sujetar adecuadamente en un sistema de sujeción infantil aprobado y que esté adecuadamente sujeto al vehículo utilizando el cinturón de seguridad o el sistema de anclaje de sujeción infantil.
- No lleve nunca a un niño en su regazo, ya que es imposible protegerles en caso de colisión.
- No se ponga tampoco nunca el cinturón de seguridad sobre usted y el niño. En un accidente el cinturón presionaría mucho al niño y le causaría heridas graves o incluso mortales.
- Dos niños nunca deben compartir un cinturón. Ambos podrían resultar heridos de extrema gravedad en caso de accidente.

►► Protección de los niños a bordo

Modelos con cinturones de seguridad con retractor bloqueable

⚠ ADVERTENCIA

Si se permite que un niño juegue con un cinturón de seguridad o se lo enrolle al cuello, puede resultar herido de gravedad o muerto.

Explique a los niños que no deben jugar con los cinturones de seguridad, y asegúrese de que los cinturones sin usar que estén al alcance de un niño estén enganchados, totalmente retraídos y bloqueados.

Visera del acompañante*

⚠ ADVERTENCIA



No utilice NUNCA un sistema de sujeción para niños orientado hacia atrás en un asiento protegido por un AIRBAG FRONTAL ACTIVO. Pueden producirse LESIONES GRAVES o MORTALES en el niño.

Como recordatorio del riesgo que presenta el airbag frontal del acompañante en relación con la seguridad infantil, el vehículo cuenta con una etiqueta de advertencia en la visera del lado del acompañante.

Lea y siga las instrucciones de esta etiqueta.

► **Etiquetas de seguridad** P. 89

* No disponible en todos los modelos

- Impida que los niños accionen las puertas, las ventanillas o los dispositivos de ajuste de los asientos.
- No deje a los niños solos en el vehículo, especialmente si el tiempo es caluroso, ya que el habitáculo se puede calentar tanto que podrían morir. Además, podrían activar algún control del vehículo, haciendo que se desplace inesperadamente.

►► Protección de los niños a bordo

Visera del conductor*

En algunos tipos

⚠ ADVERTENCIA



NO coloque un asiento para niños orientado hacia atrás en este asiento con el airbag activado.

Pueden producirse LESIONES GRAVES O MORTALES.

ADVERTENCIA: Utilice el botón de bloqueo de los elevavinas eléctricos para impedir que los niños abran las ventanillas. Utilice esta función para impedir que los niños jueguen con las ventanillas, lo cual puede exponerles a peligros o distraer al conductor.

🔑 Apertura y cierre de los elevavinas eléctricos P. 146

ADVERTENCIA: Lleve siempre consigo la llave de contacto al salir del vehículo o si hay otros ocupantes dentro.

Modelos con cinturones de seguridad con retractor bloqueable

Para desactivar un retractor de bloqueo, libere el enganche y deje que el cinturón de seguridad se enrolle del todo.

Seguridad de los bebés y niños pequeños

■ Protección de bebés

Un bebé debe ir siempre debidamente sujeto con un sistema de sujeción infantil reclinaable orientado en posición contraria a la marcha del vehículo, hasta que el bebé alcance el límite de estatura o peso establecido por el fabricante del sistema de sujeción y tenga por lo menos un año de edad.

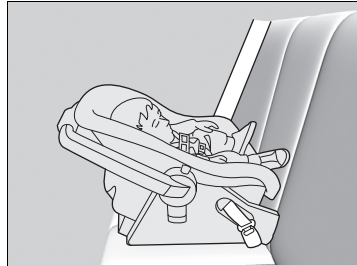

■ Colocación de un sistema de sujeción para niños orientado hacia atrás

El sistema de sujeción para niños debe colocarse y fijarse en uno de los asientos traseros.

- Se recomienda encarecidamente que instale este sistema de sujeción infantil directamente detrás del asiento del acompañante, adelante el asiento todo lo necesario y lo deje sin ocupar.
- Asegúrese de que el sistema de sujeción infantil no esté en contacto con el asiento que tiene delante.

Otra alternativa es utilizar un sistema de sujeción infantil a contramarcha de menor tamaño.

►► Protección de bebés

▲ ADVERTENCIA

Si se coloca en el asiento delantero un sistema de sujeción para niños orientado hacia atrás, podrían producirse lesiones graves o incluso mortales en caso de inflarse el airbag frontal del acompañante.

Coloque siempre en uno de los asientos traseros, no en el asiento delantero, los sistemas de sujeción para niños orientados hacia atrás.

Según exige el reglamento n.º 94 de la Comisión Económica Europea para las Naciones Unidas:

▲ ADVERTENCIA



No utilice NUNCA un sistema de sujeción para niños orientado hacia atrás en un asiento protegido por un AIRBAG FRONTAL ACTIVO. Pueden producirse LESIONES GRAVES o MORTALES en el niño.

Si se monta correctamente, el sistema de sujeción para niños orientado hacia atrás puede impedir que el conductor o el acompañante desplacen su asiento completamente hacia atrás o que bloqueen el respaldo de su asiento en la posición deseada.

►► Protección de bebés

En algunos tipos

⚠ ADVERTENCIA



No utilice un sistema de sujeción para niños orientado hacia atrás en un asiento protegido por un airbag frontal.

Pueden producirse LESIONES GRAVES O MORTALES.

Si se infla el airbag frontal del acompañante, puede impactar con mucha fuerza en el sistema de sujeción para niños orientado hacia atrás, pudiendo desplazar o golpear el sistema y lesionar gravemente al niño.

Los sistemas de sujeción infantil orientados hacia atrás nunca deben colocarse orientados hacia delante.

Consulte siempre las instrucciones del fabricante del sistema de sujeción para niños antes de montarlo.

Modelos con sistema de desconexión del airbag frontal del acompañante

Si es absolutamente inevitable instalar un sistema de sujeción para niños orientado hacia atrás en el asiento del acompañante, desactive manualmente el sistema de airbag de acompañante.

☒ **Sistema de airbag frontal del acompañante desactivado*** P. 56

■ Protección de niños de menor tamaño

Si un niño tiene al menos un año de edad y ha superado las limitaciones de peso y altura de un sistema de sujeción infantil orientado hacia atrás, el niño deberá viajar correctamente sujeto en un sistema de sujeción infantil orientado hacia delante firmemente asegurado hasta que supere las limitaciones de peso y altura de dicho sistema.

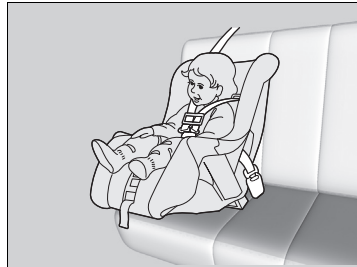

■ Colocación de un sistema de sujeción infantil orientado hacia delante

Recomendamos encarecidamente colocar en los asientos traseros los sistemas de sujeción infantil orientados hacia delante.

La colocación de un sistema de sujeción infantil orientado hacia delante en el asiento delantero puede ser peligrosa. Los asientos traseros son los lugares más seguros para los niños.

☒ Protección de bebés

Numerosos expertos recomiendan el uso de un sistema de sujeción orientado hacia atrás para niños de hasta dos años, siempre que el peso y la estatura del niño sean adecuados para un sistema de sujeción de niños orientado hacia atrás.

☒ Protección de niños de menor tamaño

⚠ ADVERTENCIA

Si se coloca en el asiento delantero un sistema de sujeción infantil orientado hacia delante, podrían producirse lesiones graves o incluso mortales en caso de inflarse el airbag frontal.

Si necesita colocar en el asiento delantero un sistema de sujeción infantil orientado hacia delante, desplace el asiento hacia atrás todo lo que sea posible y sujete al niño correctamente.

Familiarícese con las leyes y normas relativas al uso de sistemas de sujeción para niños en vigor en la zona donde conduce el vehículo, y siga las instrucciones del fabricante del sistema empleado.

■ Selección de un sistema de sujeción de niños

Algunos sistemas de sujeción infantil son compatibles con anclaje inferior. Algunos disponen de una conexión de tipo rígido, mientras que otros son de tipo flexible. La facilidad de uso de ambos es similar. Algunos sistemas actuales y anteriores de sujeción para niños sólo se pueden instalar utilizando el cinturón de seguridad. Sea cual sea el tipo que elija, siga las instrucciones de uso y mantenimiento del fabricante del sistema de sujeción infantil, incluidas las fechas de caducidad recomendadas, así como las instrucciones de este manual. Una instalación adecuada es esencial para maximizar la seguridad del niño.

Es posible que el tipo flexible no esté disponible en su país.

En las posiciones de asiento y en los vehículos no equipados con anclajes inferiores, se puede instalar un sistema de sujeción infantil utilizando el cinturón de seguridad y una correa superior para mayor seguridad. Esto se debe a que todos los sistemas de sujeción infantil deben ir sujetos con el cinturón de seguridad cuando no se utiliza el sistema de anclaje inferior. Además, es posible que el fabricante del sistema de sujeción infantil aconseje utilizar un cinturón de seguridad para fijar un sistema de sujeción ISOFIX una vez que el niño alcance un peso determinado. Lea el manual del propietario del sistema de sujeción infantil para obtener las instrucciones de instalación correctas.

■ Consideración importante al seleccionar un sistema de sujeción para niños

Asegúrese de que el sistema de sujeción para niños cumple los tres requisitos siguientes:

- El sistema de sujeción para niños es del tipo y tamaño correctos para el niño.
- El sistema de sujeción para niños es del tipo correcto para el asiento del vehículo.
- El sistema de sujeción infantil cumple las normativas de seguridad. Se recomienda que el sistema de sujeción infantil cumpla el reglamento nº 44 o nº 129* de la Comisión Económica Europea para las Naciones Unidas o la normativa de los países en cuestión. Busque en la caja la marca de homologación del sistema y la declaración de cumplimiento del fabricante.

» Selección de un sistema de sujeción de niños

La instalación de un sistema de sujeción de niños compatible con anclaje inferior es sencilla.

Los sistemas de sujeción de niños compatibles con anclaje inferior se han concebido para simplificar el proceso de instalación y reducir la probabilidad de lesiones producidas por una instalación incorrecta.

■ Normas de los sistemas de sujeción infantil

Si un sistema de sujeción infantil, tanto si se instala con i-Size*/ISOFIX como con el cinturón de seguridad, cumple el reglamento de la Comisión Económica Europea para las Naciones Unidas, dispondrá de una etiqueta de homologación como la que se muestra en la tabla adyacente. Antes de comprar o usar un sistema de sujeción infantil, compruebe la etiqueta de homologación y confirme que es compatible con su vehículo y el menor, y que cumple con el reglamento aplicable de la ONU.

► Selección de un sistema de sujeción de niños

Ejemplo de etiqueta de aprobación del reglamento n.º 44 de la Comisión Económica Europea para las Naciones Unidas

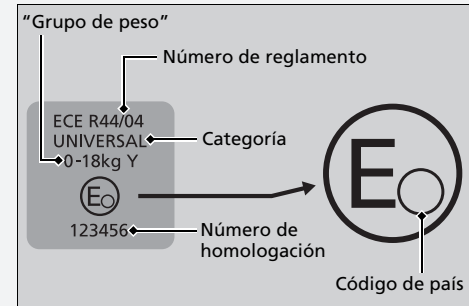

Ejemplo de etiqueta de aprobación del reglamento n.º 129 de la Comisión Económica Europea para las Naciones Unidas*

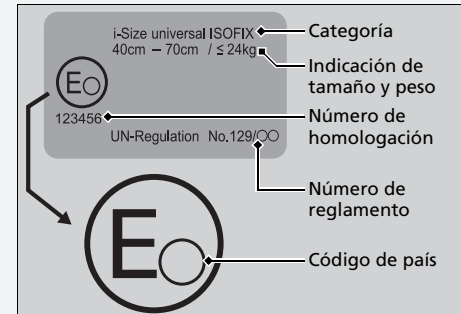

* No disponible en todos los modelos

■ Información de adaptabilidad del sistema de sujeción para niños en varias posiciones del asiento

Hay disponibles varios tipos de sistemas de sujeción para niños. No todos los tipos son adecuados para su vehículo. Consulte la siguiente tabla para seleccionar la categoría de sistema de sujeción de niños que se puede utilizar en cada una de las posiciones de los asientos.

Salvo modelos de Brasil, Corea y Ecuador

Grupo de edades	Posición del asiento en el vehículo			
	Asiento delantero		Asiento exterior trasero	Asiento central trasero
	Posición del interruptor ON/OFF del airbag frontal del acompañante			
OFF	ON			
Hasta 2 años (~13 kg)	Baby-Safe Plus Original Honda*1, *5 o Universal*2, *5	No lo utilice en el asiento delantero.	IL*3 (Baby-Safe Plus Original Honda*1) o Universal*2	Baby-Safe Plus Original Honda*1 o Universal*2
Mayor de 9 meses hasta 4 años (desde 9 a 18 kg)	Duo Plus Original Honda*1, *5 o Universal*2, *5, *6	Duo Plus Original Honda*1, *5 o Sistema orientado hacia delante Universal*2, *5, *6	Duo Plus Original Honda*1 o IUF*4 o Universal*2	Duo Plus Original Honda*1 o Universal*2
Mayor de 4 años hasta 12 años (desde 15 a 36 kg)	Universal*2, *5, *6	Sistema orientado hacia delante Universal*2, *5, *6	Universal*2	Universal*2

Descripción

*1: Disponible en algunos mercados

*2: Universal El sistema es adecuado y está homologado para su uso para niños de las respectivas edades. Se puede utilizar en el asiento delantero o trasero si se instala de acuerdo con las instrucciones de fabricación, siguiendo la normativa de seguridad de tráfico.

NOTA: Al asegurar el sistema de sujeción para niños con el cinturón de seguridad, utilice solo el cinturón de seguridad equipado en el vehículo.

*3: IL Adecuado para sistemas de sujeción para niños ISO FIX específicos (CRS) que se indican en esta tabla.

*4: IUF Adecuado para sistemas de sujeción para niños ISO FIX orientados hacia delante de tipo universal homologados para su uso en este grupo de edad.

*5: Retrase al máximo el asiento delantero y ajuste el ángulo del respaldo del asiento delantero a su posición más vertical.

*6: Si no puede fijar el sistema de sujeción de niños de forma estable, ajuste el ángulo del respaldo del asiento para que quede paralelo a la parte posterior del sistema de sujeción de niños, pero manteniéndolo hacia delante del anclaje de ajuste del hombro.

Modelos de Brasil

Grupo de edades	Posición del asiento en el vehículo			
	Asiento delantero*4		Asiento exterior trasero	Asiento central trasero
	Posición del interruptor ON/OFF del airbag frontal del acompañante			
OFF	ON			
Hasta 1 año (~13 kg)	Baby-Safe Plus Original Honda*2 o Universal*1, *2	X	Baby-Safe Plus Original Honda o Universal*1	Baby-Safe Plus Original Honda o Universal*1
Mayor de 1 año hasta 4 años (desde 9 a 18 kg)	Duo Plus Original Honda*2 o Universal*1, *2, *3	Duo Plus Original Honda*2 o Sistema orientado hacia delante Universal*1, *2, *3	Duo Plus Original Honda o Universal*1	Duo Plus Original Honda o Universal*1
Mayor de 4 años hasta 7 años y 1/2	Universal*1, *2, *3	Sistema orientado hacia delante Universal*1, *2, *3	Universal*1	Universal*1
Mayor de 7 años y 1/2 hasta 10 años	Universal*1, *2, *3	Sistema orientado hacia delante Universal*1, *2, *3	Universal*1	Universal*1

Descripción

- *1: Universal El sistema es adecuado y está homologado para su uso para niños de las respectivas edades. Se puede utilizar en el asiento delantero o trasero si se instala de acuerdo con las instrucciones de fabricación, siguiendo la normativa de seguridad de tráfico.
NOTA: Al asegurar el sistema de sujeción para niños con el cinturón de seguridad, utilice solo el cinturón de seguridad equipado en el vehículo.
- *2: Retrase al máximo el asiento delantero y ajuste el ángulo del respaldo del asiento delantero a su posición más vertical.
- *3: Si no puede fijar el sistema de sujeción de niños de forma estable, ajuste el ángulo del respaldo del asiento para que quede paralelo a la parte posterior del sistema de sujeción de niños, pero manteniéndolo hacia delante del anclaje de ajuste del hombro.
- *4: Puede poner el sistema de sujeción de niños en el asiento del acompañante SOLO si todos los asientos traseros están ocupados con otros niños. Si no es así, infringirá las normas.
- X: Posición de asiento no adecuada para niños en este grupo de edad.

Atención: Para obtener más información sobre cómo sujetar a los niños en el sistema de sujeción para niños o en Original Honda o Universal*1, consulte el manual proporcionado por el fabricante del sistema de sujeción para niños.

	Posición del asiento en el vehículo		
	Asiento delantero	Asiento exterior trasero	Asiento central trasero
Sistema de sujeción para niños i-Size	x	i-U	x

Descripción

x: Posición de asiento no adecuada para los sistemas de sujeción infantil "universales" i-Size.

i-U: Adecuado para los sistemas de sujeción infantil "universales" i-Size orientados hacia delante y hacia atrás.

Ubicaciones para la instalación del sistema de sujeción infantil

Modelos de Ecuador

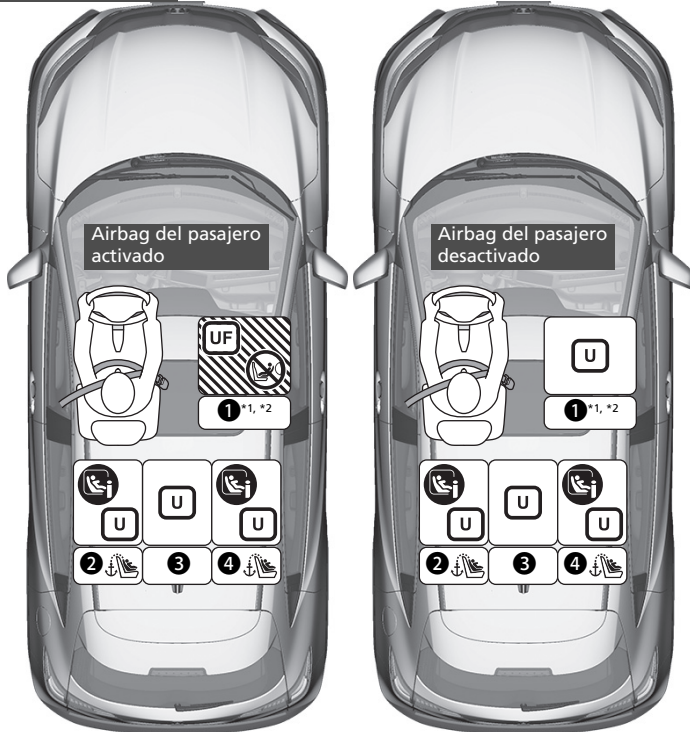

	Indicado para sistemas de sujeción infantil universales instalados con los cinturones de seguridad del vehículo.
	Indicado para sistemas de sujeción infantil universales orientados hacia delante instalados con los cinturones de seguridad del vehículo.
	Indicado para sistemas de sujeción infantil i-Size e ISOFIX.
	Indicado solo para sistemas de sujeción infantil orientados hacia delante.
	Nunca use un sistema de sujeción infantil orientado hacia atrás.
	Posición de los asientos con anclajes de sujeción superior.

*1 : Al instalar un asiento infantil, ajuste la guía del asiento lo más posible hacia atrás y el ángulo del respaldo del asiento en su posición más vertical.

*2: Si no puede fijar el sistema de sujeción infantil de forma estable, ajuste el ángulo del respaldo del asiento para que quede paralelo con la parte posterior del sistema de sujeción infantil, pero manteniéndolo hacia delante del anclaje de ajuste del hombro.

Número de posición del asiento	Posición del asiento				
	①		②	③	④
	Pasajero frontal		Detrás		
	Interruptor ACTIVADO/ DESACTIVADO del airbag del pasajero		Izquierdo	Central	Derecho
ACTIVADO	DESACTIVADO				
Posición de asiento indicada para sistema universal sujeto con cinturón de seguridad (sí/no)	sí*1 *2 Solo orientado hacia delante	sí*1 *2	sí	sí	sí
Posición de asiento i-Size (sí/no)	no	no	sí	no	sí
Posición de asiento adecuada para asiento infantil recomendado (sí/no)	sí	sí	sí	sí	sí
Posición de asiento adecuada para instalación lateral (L1/L2)	no	no	no	no	no
Instalación orientada hacia atrás adecuada más grande (R1/R2X/R2/R3)	no	no	R3	no	R3
Instalación orientada hacia delante adecuada más grande (F1/F2X/F2/F3)	no	no	F3	no	F3
Instalación de elevador adecuada más grande (B2/B3)	B3	B3	B3	B3	B3

*1: Al instalar un asiento infantil, ajuste la guía del asiento lo más posible hacia atrás y el ángulo del respaldo del asiento en su posición más vertical.

*2: Si no puede fijar el sistema de sujeción infantil de forma estable, ajuste el ángulo del respaldo del asiento para que quede paralelo con la parte posterior del sistema de sujeción infantil, pero manteniéndolo hacia delante del anclaje de ajuste del hombro.

El asiento infantil con pies de apoyo también se puede instalar para una posición de asiento no conforme con i-size.

►► Ubicaciones para la instalación del sistema de sujeción infantil

Antes de adquirir un sistema de sujeción infantil, asegúrese de comprobar la clase de tamaño ISOFIX o la instalación para asegurarse de que el asiento es compatible con el vehículo.

Instalación (CRF)	Descripción
ISO/L1	Asiento para bebés orientado hacia el lateral izquierdo (capazo)
ISO/L2	Asiento para bebés orientado hacia el lateral derecho (capazo)
ISO/R1	Asiento para bebés orientado hacia atrás
ISO/R2X	Sistemas de sujeción infantil orientados hacia atrás de tamaño reducido
ISO/R2	Sistemas de sujeción infantil orientados hacia atrás de tamaño reducido
ISO/R3	Sistemas de sujeción infantil orientados hacia atrás de tamaño completo
ISO/F2X	Sistemas de sujeción infantil orientados hacia delante de altura reducida
ISO/F2	Sistemas de sujeción infantil orientados hacia delante de altura reducida
ISO/F3	Sistemas de sujeción infantil orientados hacia delante de altura normal
ISO/B2	Asiento elevador orientado hacia delante de anchura reducida
ISO/B3	Asiento elevador orientado hacia delante de anchura normal

Lista de CRS original para Latinoamérica

Modelos de Ecuador

Grupo de peso	Sistema de sujeción infantil	Categoría
Grupo 0 hasta 10 kg	Honda Baby Safe	Universal
	Honda Baby Safe ISOFIX	Semiuniversal ISOFIX
Grupo 0+ hasta 13 kg	Honda Baby Safe	Universal
	Honda Baby Safe ISOFIX	Semiuniversal ISOFIX
Grupo I de 9 a 18 kg	Honda ISOFIX (abrochado)	Universal ISOFIX Universal
Grupo II, III de 15 a 36 kg	—	—

■ Instalación de un sistema de sujeción de niños compatible con anclaje inferior

Se puede instalar un sistema de sujeción para niños compatible con anclaje inferior en cualquiera de los dos asientos traseros exteriores. Un sistema de sujeción para niños se fija a los anclajes inferiores con el tipo de conectores rígido o flexible.

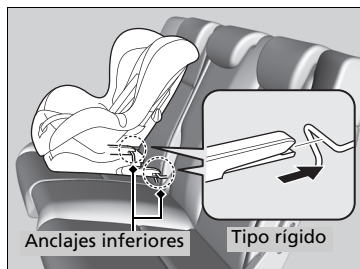

1. Localice los anclajes inferiores debajo de las marcas.
2. Asegúrese de bloquear el respaldo del asiento en posición vertical.
3. Baje la cabecera a su posición más baja.

4. Coloque el sistema de sujeción infantil en el asiento del vehículo y, a continuación, fíjelo a los anclajes inferiores según las instrucciones del sistema de sujeción infantil.
 - Cuando instale el sistema de sujeción para niños, asegúrese de que los anclajes inferiores no están obstruidos por el cinturón de seguridad o cualquier otro objeto.

► Instalación de un sistema de sujeción de niños compatible con anclaje inferior

⚠ ADVERTENCIA

Nunca fije dos sistemas de sujeción infantil al mismo anclaje. En caso de colisión, un solo anclaje puede que no sea lo suficientemente fuerte como para sostener dos sistemas de sujeción infantil, por lo que podría romperse y provocar lesiones graves o incluso la muerte.

Algunos sistemas de sujeción para niños disponen de copas de guía opcionales, que impiden posibles daños en la superficie del asiento. Siga las instrucciones del fabricante cuando utilice las copas de guía, y fíjelas a los anclajes inferiores como se muestra en la imagen.

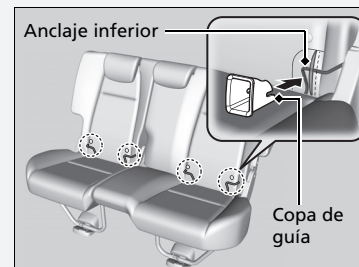

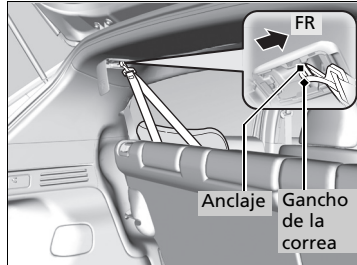
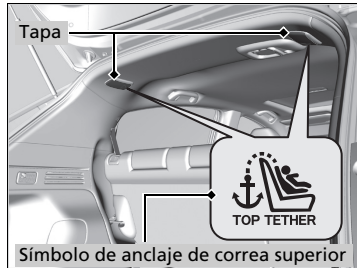
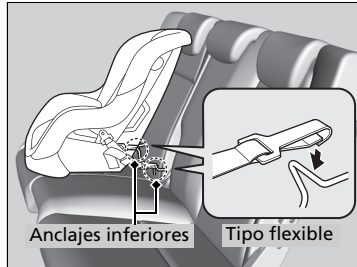

Sistema de sujeción para niños con correa

5. Abra la tapa del anclaje.
6. Dirija la correa de sujeción por encima del respaldo. Asegúrese de que la correa no esté retorcida.
7. Sujete el gancho de la correa al anclaje.
8. Ajuste la correa siguiendo las instrucciones del fabricante del sistema de sujeción para niños.
9. Asegúrese de que el sistema de sujeción para niños esté firmemente sujeto balanceándolo hacia delante, atrás y lateralmente; deberá notarse poco movimiento.
10. Asegúrese de que los cinturones sin usar que estén al alcance de un niño estén enganchados, con el retractor de bloqueo* activado, totalmente retraídos y bloqueados.

► Instalación de un sistema de sujeción de niños compatible con anclaje inferior

ADVERTENCIA: Nunca debe utilizarse un gancho que no cuente con un símbolo de anclaje de correa superior al usar un sistema de sujeción infantil.

Para la seguridad del niño, cuando utilice un sistema de sujeción infantil instalado mediante el sistema de anclaje inferior, asegúrese de que el sistema esté debidamente sujeto al vehículo. Un sistema de sujeción infantil que no esté debidamente sujeto no protegerá adecuadamente al niño en caso de accidente y puede causar lesiones al niño y a otros ocupantes del vehículo.

Es posible que el tipo flexible no esté disponible en su país.

* No disponible en todos los modelos



Sistema de sujeción para niños con pie de apoyo

5. Extienda el pie de apoyo hasta que toque el suelo, tal como indica el fabricante del sistema de sujeción infantil.
 - Confirme que la sección del suelo en la que reposa el pie de apoyo esté nivelada. Si la sección no está nivelada, el pie de apoyo no proporcionará el soporte adecuado.
 - Asegúrese de que el sistema de sujeción infantil no esté en contacto con el asiento que tiene delante.

■ Instalación de un sistema de sujeción de niños con cinturón de seguridad de tres puntos

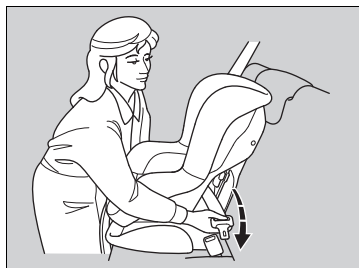

1. Asegúrese de bloquear el respaldo del asiento en posición vertical.
2. Baje la cabecera a su posición más baja.
3. Coloque el sistema de sujeción para niños en el asiento del vehículo.
4. Pase el cinturón de seguridad por el sistema de sujeción para niños siguiendo las instrucciones del fabricante del sistema e introduzca la hebilla en el enganche.
 - Introduzca completamente la hebilla hasta que se escuche un clic.

► Instalación de un sistema de sujeción de niños con cinturón de seguridad de tres puntos

Para comprobar si el cinturón de seguridad de tres puntos está equipado con retractor bloqueable, extraiga completamente la parte del hombro del cinturón de seguridad de tres puntos, deje que el cinturón se retraiga lentamente y, a continuación, vuelva a extraer lentamente el cinturón. Si el cinturón se bloquea, está bloqueado con retractor bloqueable.

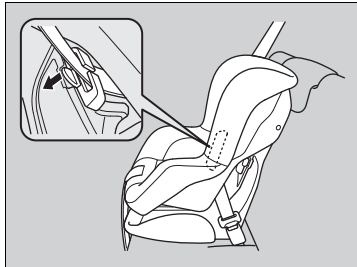
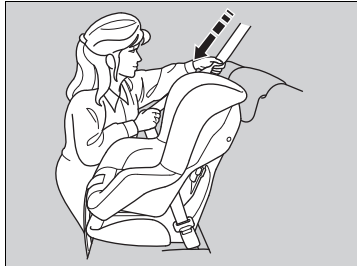

Cinturón de seguridad de tres puntos con retractor bloqueable

5. Tire lentamente de la parte del hombro del cinturón completamente hasta el máximo. De este modo se activa el retractor de bloqueo.
6. Empuje hacia abajo la lengüeta. Pase la parte del hombro del cinturón por la ranura lateral del sistema de sujeción.
7. Deje retraer el cinturón de seguridad unos centímetros y compruebe que el retractor haya cambiado de modo jalando de la correa. No debería volver a soltarse hasta que se restablezca quitando la hebilla del anclaje.
 - Si es posible extraer el cinturón del hombro, el retractor de bloqueo no está activado. Lentamente, extraiga el cinturón de seguridad completamente y repita los pasos 4 a 6.
8. Tome la parte del hombro del cinturón de seguridad cerca de la hebilla y tire hacia arriba para eliminar cualquier holgura de la parte de la cadera del cinturón.
 - Al hacerlo, coloque su peso sobre el sistema de sujeción para niños y empújelo en el asiento del vehículo.
9. Coloque el cinturón correctamente. Asegúrese de que el cinturón no esté retorcido.
 - Mientras tira de la lengüeta hacia abajo, tire hacia arriba de la parte superior del hombro para eliminar cualquier holgura del cinturón.

► Instalación de un sistema de sujeción de niños con cinturón de seguridad de tres puntos

Un sistema de sujeción para niños que no esté debidamente sujeto no protegerá adecuadamente al niño en caso de accidente y puede causar lesiones al niño y a otros ocupantes del vehículo.

Cinturón de seguridad de tres puntos con retractor bloqueable

Una vez que el sistema de sujeción para niños esté correctamente instalado, compruebe si el retractor de bloqueo está activado y que el cinturón se retrae y bloquea correctamente. Para desactivar un retractor de bloqueo, libere el enganche y deje que el cinturón de seguridad se enrolle del todo.

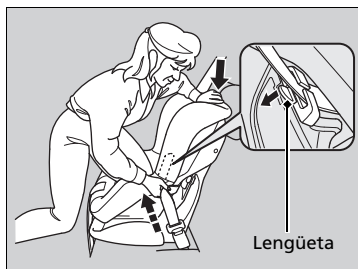

Cinturón de seguridad de tres puntos sin retractor bloqueable

5. Empuje hacia abajo la lengüeta. Pase la parte del hombro del cinturón por la ranura lateral del sistema de sujeción.
6. Tome la parte del hombro del cinturón cerca de la hebilla y tire hacia arriba para eliminar cualquier holgura de la parte de la cadera del cinturón.
 - Al hacerlo, coloque su peso sobre el sistema de sujeción infantil y empújelo en el asiento del vehículo.
7. Coloque el cinturón correctamente. Asegúrese de que el cinturón no esté retorcido.
 - Mientras tira de la lengüeta hacia abajo, tire hacia arriba de la parte superior del hombro para eliminar cualquier holgura del cinturón.
8. Vaya al paso 10.

Todos los modelos

10. Asegúrese de que el sistema de sujeción para niños esté firmemente sujeto balanceándolo hacia delante, atrás y lateralmente; deberá notarse poco movimiento.
11. Asegúrese de que los cinturones sin usar que estén al alcance de un niño estén enganchados.

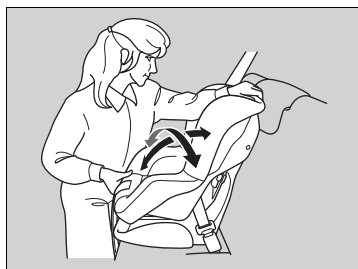

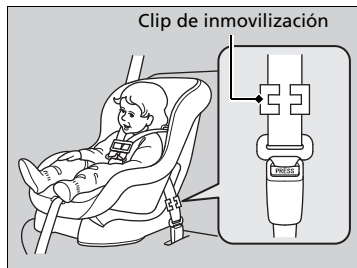

Cinturón de seguridad de tres puntos sin retractor bloqueable

Si el sistema de sujeción para niños no dispone de un mecanismo de sujeción del cinturón, instale un clip de inmovilización en el cinturón de seguridad.

Después de realizar los pasos 1 a 4, tire de la parte del hombro del cinturón y asegúrese de que no haya holgura en la parte de la cadera.

5. Sujete con firmeza el cinturón cerca de la hebilla. Mantenga sujetas las dos partes del cinturón para que no se deslicen por la hebilla. Desabroche el cinturón de seguridad.
6. Instale el clip de inmovilización como se muestra en la imagen. Coloque el clip lo más cerca posible de la hebilla.
7. Introduzca la hebilla en el enganche. Vaya a los pasos 9 y 10.

■ Seguridad adicional con una correa

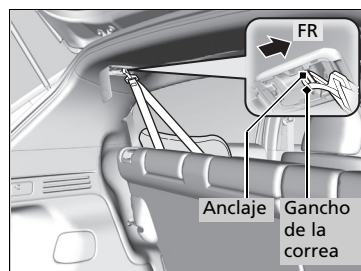
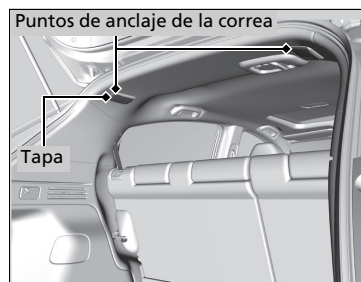

Se proporciona un punto de anclaje de sujeción en el techo para los asientos traseros exteriores. Si dispone de un sistema de sujeción infantil que incluye una correa de sujeción pero que se puede instalar con cinturón de seguridad, se puede utilizar la correa para mayor seguridad.

1. Localice el punto de anclaje de la correa de sujeción correspondiente.
2. Baje la cabecera a su posición más baja.
3. Abra la tapa del anclaje.
4. Dirija la correa de sujeción por encima del respaldo. Asegúrese de que la correa no esté retorcida.
5. Fije el gancho de la correa al anclaje.
6. Ajuste la correa siguiendo las instrucciones del fabricante del sistema de sujeción para niños.

►► Seguridad adicional con una correa

ADVERTENCIA: Los sistemas de sujeción para niños están diseñados para soportar solamente la carga impuesta por sujeciones de niños correctamente instaladas. En ningún caso deberán usarse para cinturones de seguridad de adultos, arneses ni para fijar otros elementos de equipamiento al vehículo.

Si usa el cinturón de seguridad o los puntos de anclaje inferiores, use siempre una correa para los sistemas de sujeción infantil orientados hacia delante.

Seguridad de los niños mayores

■ Protección de niños mayores

En las siguientes páginas se proporcionan instrucciones para la comprobación del ajuste adecuado del cinturón de seguridad, la elección del cojín elevador si es necesario utilizarlo y las precauciones a tener en cuenta si un niño debe sentarse delante.

■ Comprobación del ajuste del cinturón de seguridad

Si el niño ya es demasiado grande para utilizar un sistema de sujeción para niños, sujételo en uno de los asientos traseros con el cinturón de seguridad de tres puntos. Compruebe que el niño se sienta con la espalda recta y bien apoyada en el respaldo y luego hágase las preguntas siguientes.

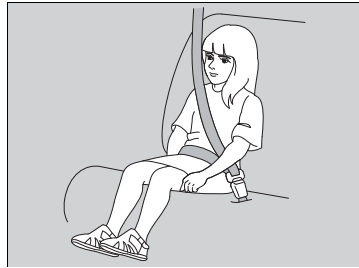

■ Lista de comprobación

- ¿Puede el niño doblar las rodillas cómodamente por el borde del asiento?
- ¿Pasa la sección del hombro del cinturón de seguridad entre el cuello y el brazo del niño?
- ¿Está la sección de la cadera del cinturón de seguridad lo más baja posible, tocando los muslos del niño?
- ¿Podrá el niño permanecer sentado de esta manera durante todo el trayecto?

Si responde afirmativamente a todas estas preguntas, el niño ya puede utilizar el cinturón de seguridad de tres puntos correctamente. Si la respuesta no a alguna de las preguntas, el niño debe sentarse en un cojín elevador hasta que el cinturón de seguridad se ajuste correctamente sin un cojín elevador.

☒ Seguridad de los niños mayores

⚠ ADVERTENCIA

Si permite que un niño de hasta 12 años de edad se siente delante, el niño podría sufrir lesiones graves o incluso mortales en caso de que el airbag del acompañante se infle.

Si un niño mayor debe viajar delante, mueva el asiento del vehículo lo más atrás posible, haga que el niño se siente correctamente y lleve el cinturón de seguridad de forma adecuada, utilizando un cojín elevador si es necesario.

■ Cojines elevadores

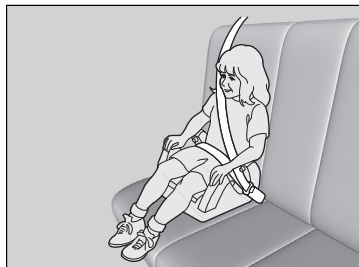

Si no se puede utilizar correctamente un cinturón de seguridad de tres puntos, sienta al niño en un cojín elevador en el asiento trasero. Por la seguridad del niño, compruebe que el niño cumple las recomendaciones del fabricante del cojín elevador.

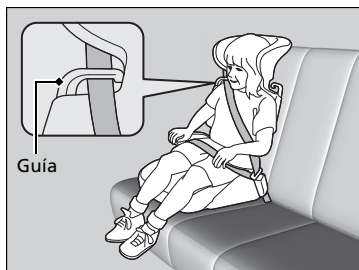

Hay disponible un respaldo para un elevador determinado. Instale el respaldo en el elevador y ajústelo al asiento del vehículo siguiendo las instrucciones del fabricante del elevador. Asegúrese de que el cinturón de seguridad se pasa correctamente a través de la guía del hombro del respaldo y que el cinturón no toca ni cruza el cuello del niño.

► Cojines elevadores

Para montar un cojín elevador, siga las instrucciones del mismo.

Hay cojines elevadores de tipo alto y bajo. Elija un cojín elevador que permita al niño utilizar el cinturón de seguridad correctamente.

Recomendamos usar un elevador con respaldo puesto que es más sencillo ajustar el cinturón de seguridad de tres puntos.

■ Protección de niños de mayor tamaño - Comprobaciones finales

En los asientos traseros del vehículo es donde los niños pueden ir sujetos adecuadamente. Si en alguna ocasión debe llevar a un grupo de niños, y uno de ellos debe sentarse delante:

- Asegúrese de leer y entender perfectamente las instrucciones y la información de seguridad que contiene este manual.
- Desplace el asiento del acompañante hacia atrás todo lo que sea posible.
- Compruebe que el niño se sienta con la espalda recta y bien apoyada en el respaldo del asiento.
- Compruebe que el cinturón de seguridad está colocado correctamente para que el niño esté bien sujeto en el asiento.

■ Supervisión de los niños a bordo

Recomendamos encarecidamente que esté pendiente de los niños que viajen a bordo. Hasta los niños mayores y más formales necesitan en ocasiones que se les recuerde que deben sentarse bien y abrocharse los cinturones de seguridad.

Monóxido de carbono

Los gases de escape del motor de este vehículo contienen monóxido de carbono, un gas incoloro, inodoro y altamente tóxico. Mientras se asegure de que el vehículo recibe el mantenimiento adecuado, el monóxido de carbono no pasará al habitáculo.

■ **Asegúrese de que el sistema de escape es inspeccionado para comprobar si presenta fugas siempre que:**

- El sistema de escape produzca ruidos anómalos.
- El sistema de escape pueda estar dañado.
- Se eleve el vehículo para realizar un cambio de aceite.

Si pone en marcha el vehículo con el maletero abierto, la corriente de aire puede hacer que entren gases de escape al habitáculo, lo que supone una situación peligrosa. Si debe conducir con el maletero abierto, abra todas las ventanillas y ajuste el sistema de calefacción y refrigeración*/sistema de aire acondicionado* como se indica a continuación.

1. Seleccione el modo de aire fresco.
2. Seleccione la modalidad .
3. Ajuste el ventilador a velocidad alta.
4. Ajuste el control de temperatura a una temperatura agradable.

Ajuste el sistema de calefacción y refrigeración*/sistema de aire acondicionado* del mismo modo que si se sentara en el vehículo estacionado con el motor en marcha.

Monóxido de carbono

ADVERTENCIA

Los gases de monóxido de carbono son tóxicos.

Respirarlo puede provocar pérdida del conocimiento e incluso la muerte.

Evite los lugares cerrados o las actividades en que pueda verse expuesto al monóxido de carbono.

Un lugar cerrado como una cochera se puede llenar de monóxido de carbono con rapidez.

No tenga el motor en marcha con la puerta de la cochera cerrada. Incluso si la puerta de la cochera está abierta, saque el vehículo de la cochera en cuanto arranque el motor.

Ubicaciones de las etiquetas

Estas etiquetas se encuentran en las ubicaciones señaladas. Le advierten sobre posibles riesgos que pueden causar lesiones graves o incluso mortales. Lea estas etiquetas atentamente.

Si una etiqueta se desprende o no puede leerse fácilmente, póngase en contacto con un concesionario para que la sustituyan.

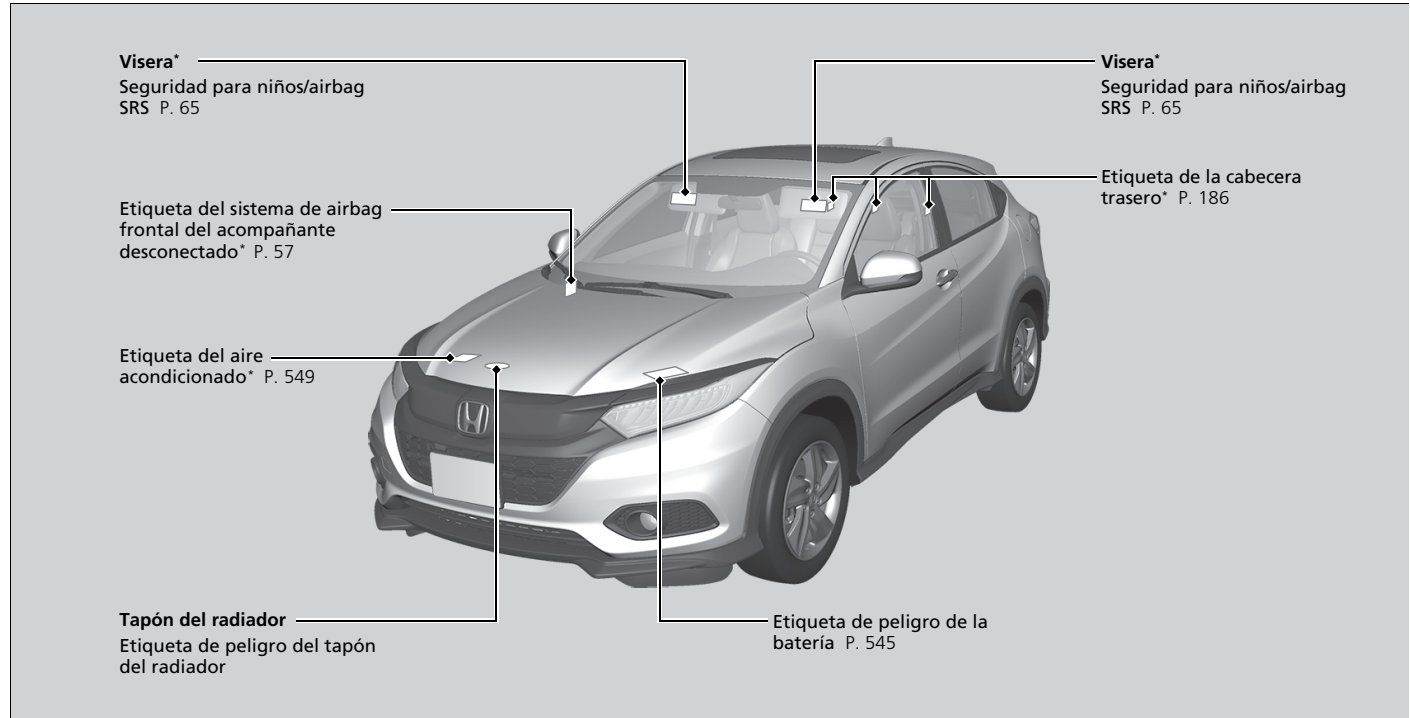







* No disponible en todos los modelos



Tablero de instrumentos

En este capítulo se describen los botones, los indicadores y los medidores que se utilizan durante el manejo.









Indicadores	92
Mensajes de advertencia e información de la pantalla de información	107
Indicadores y pantalla de información	
Medidores	109
Pantalla de información	110

Indicador	Nombre	Encendido/parpadeando	Explicación
 (Rojo)	Indicador del sistema de frenos (rojo)	<ul style="list-style-type: none"> • Se enciende durante unos segundos cuando gira el interruptor de encendido a CONTACTO ^{*1} y luego se apaga. • Se enciende cuando el nivel del líquido de frenos es bajo. • Se enciende si el sistema de frenos presenta algún problema. 	<ul style="list-style-type: none"> • Se enciende durante el manejo - Compruebe el nivel del líquido de frenos. <ul style="list-style-type: none"> ➤ Qué hacer cuando se enciende el indicador durante la conducción P. 584 • Se enciende junto con el indicador ABS - El vehículo debe ser inspeccionado en un concesionario. <ul style="list-style-type: none"> ➤ Si se enciende el indicador del sistema de frenos (rojo) P. 584
 (Ámbar)	Indicador del sistema de frenos (ámbar)	<ul style="list-style-type: none"> • Se enciende durante unos segundos cuando gira el interruptor de encendido a CONTACTO ^{*1} y luego se apaga. • Se enciende si algún sistema relacionado con la frenada, distinto del sistema de frenos convencional, presenta algún problema. • Se enciende si el sistema de sujeción de freno automática presenta algún problema. 	<ul style="list-style-type: none"> • Permanece encendido - El vehículo debe ser inspeccionado en un concesionario.
	Indicador de presión baja de aceite	<ul style="list-style-type: none"> • Se enciende cuando gira el interruptor de encendido a CONTACTO ^{*1} y se apaga cuando arranca el motor. • Se enciende cuando la presión de aceite del motor es baja. 	<ul style="list-style-type: none"> • Se enciende durante el manejo - Deténgase inmediatamente en un lugar seguro. <ul style="list-style-type: none"> ➤ Si se enciende el indicador de presión baja de aceite P. 583





*1: Los modelos con sistema de acceso sin llave tienen un botón **ENGINE START/STOP** en lugar de un interruptor de encendido.

Indicador	Nombre	Encendido/parpadeando	Explicación
	Indicador del freno de estacionamiento eléctrico	<ul style="list-style-type: none"> ● Se enciende durante unos segundos cuando gira el interruptor de encendido a CONTACTO II*1 y luego se apaga si se ha liberado el freno de estacionamiento. ● Se enciende cuando el freno de estacionamiento está aplicado y se apaga cuando se suelta. ● Se enciende durante unos 15 segundos al tirar del interruptor del freno de estacionamiento eléctrico mientras que el interruptor de encendido se encuentra en BLOQUEO 0*1. ● Permanece encendido durante unos 15 segundos al pasar el interruptor de encendido a BLOQUEO 0*1 mientras que el freno de estacionamiento eléctrico está aplicado. 	<ul style="list-style-type: none"> ● Parpadea y el indicador del sistema de freno de estacionamiento eléctrico se enciende al mismo tiempo - Hay un problema con el sistema de freno de estacionamiento eléctrico. Puede que el freno de estacionamiento no se pueda aplicar.
	Indicador del sistema de freno de estacionamiento eléctrico	<ul style="list-style-type: none"> ● Se enciende durante unos segundos cuando gira el interruptor de encendido a CONTACTO II*1 y luego se apaga. ● Se enciende si el sistema de freno de estacionamiento eléctrico presenta algún problema. 	<ul style="list-style-type: none"> ● Se enciende durante el manejo - Evite utilizar el freno de estacionamiento y lleve el vehículo inmediatamente a un concesionario para que lo revisen. <ul style="list-style-type: none"> ➤ Si se enciende el indicador del sistema de freno de estacionamiento eléctrico P. 586
	Indicador del sistema de sujeción de freno automática	<ul style="list-style-type: none"> ● Se enciende durante unos segundos cuando gira el interruptor de encendido a CONTACTO II*1 y luego se apaga. ● Se enciende cuando el sistema de sujeción de freno automática está activado. 	<ul style="list-style-type: none"> ➤ Sujeción de freno automática P. 472





*1: Los modelos con sistema de acceso sin llave tienen un botón **ENGINE START/STOP** en lugar de un interruptor de encendido.

Indicador	Nombre	Encendido/parpadeando	Explicación
	Indicador de sujeción de freno automática	<ul style="list-style-type: none"> Se enciende durante unos segundos cuando gira el interruptor de encendido a CONTACTO *1 y luego se apaga. Se enciende cuando la sujeción de freno automática está activada. 	<p> sujeción de freno automática P. 472</p>
<div data-bbox="126 422 250 548" style="border: 1px solid black; padding: 2px; margin-bottom: 5px;">Modelos con caja de cambios automática de variación continua</div>  <div data-bbox="126 640 250 727" style="border: 1px solid black; padding: 2px; margin-bottom: 5px;">Modelos con caja de cambios manual</div> 	Indicador de accionamiento del freno	<ul style="list-style-type: none"> Se enciende durante unos segundos cuando gira el interruptor de encendido a CONTACTO *1 y luego se apaga. <p>Sistema de freno de estacionamiento eléctrico</p> <ul style="list-style-type: none"> Se pone en funcionamiento cuando se pulsa el interruptor del freno de estacionamiento eléctrico sin pisar el pedal de freno mientras el freno de estacionamiento eléctrico se encuentra en funcionamiento. <p>Sistema de retención de freno automática</p> <ul style="list-style-type: none"> Se pone en funcionamiento cuando se pulsa el botón de la retención de freno automática sin pisar el pedal de freno mientras la retención de freno automática está en funcionamiento. Parpadea si la retención de freno automática se cancela automáticamente mientras está en funcionamiento. Suena el aviso acústico. 	<ul style="list-style-type: none"> Se enciende durante el manejo - Pulse el interruptor del freno de estacionamiento eléctrico con el pedal del freno pisado. <ul style="list-style-type: none">  Freno de estacionamiento P. 468 Se enciende durante el manejo - Pulse el botón de la retención de freno automática con el pedal de freno pisado. <ul style="list-style-type: none">  Retención de freno automática P. 472 Pise el pedal del freno inmediatamente.

*1: Los modelos con sistema de acceso sin llave tienen un botón **ENGINE START/STOP** en lugar de un interruptor de encendido.

Indicador	Nombre	Encendido/parpadeando	Explicación
	Testigo de averías	<ul style="list-style-type: none"> Se enciende cuando se gira el interruptor de encendido a CONTACTO *1 y se apaga cuando arranca el motor o transcurridos varios segundos si el motor no arrancó. Se enciende si el sistema de control de emisiones presenta algún problema. Parpadea cuando se detecta un fallo de encendido en los cilindros del motor. 	<ul style="list-style-type: none"> Se enciende durante el manejo - El vehículo debe ser inspeccionado en un concesionario. Muestra el estado de autocomprobación de la diagnosis del sistema de control de emisiones*. Parpadea durante el manejo - Deténgase en un lugar seguro donde no haya objetos inflamables. Pare el motor durante 10 minutos como mínimo y espere a que se enfríe. Luego lleve el vehículo a un concesionario. <ul style="list-style-type: none"> ☒ Si se enciende o parpadea el testigo de averías P. 584
	Indicador de precalentamiento*	<ul style="list-style-type: none"> Se enciende si es necesario precalentar el combustible cuando se gira el interruptor de encendido a CONTACTO , y después permanece encendido mientras el combustible se está calentando. Se apaga cuando el motor esté listo para arrancarse. 	<ul style="list-style-type: none"> Se enciende - No arranque el motor hasta que no se apague el testigo. <ul style="list-style-type: none"> ☒ Arranque del motor P. 440
PGM-FI	Indicador PGM-FI *	<ul style="list-style-type: none"> Se enciende si el sistema de control del motor presenta algún problema. Se enciende si el motor no se arranca con una temperatura ambiente muy baja. 	<ul style="list-style-type: none"> ☒ Si se enciende el indicador PGM-FI* P. 588 Puede que haya un problema con la pieza que calienta el combustible. El vehículo debe ser inspeccionado en un concesionario.







*1: Los modelos con sistema de acceso sin llave tienen un botón **ENGINE START/STOP** en lugar de un interruptor de encendido.

Indicador	Nombre	Encendido/parpadeando	Explicación
	Indicador del sistema de carga	<ul style="list-style-type: none"> Se enciende cuando gira el interruptor de encendido a la posición de CONTACTO *1 y se apaga cuando arranca el motor. Se enciende cuando la batería no se carga. 	<ul style="list-style-type: none"> Se enciende durante la conducción - Desconecte el sistema de calefacción y refrigeración*/sistema de aire acondicionado* y el desempañador trasero para reducir el consumo de electricidad. <ul style="list-style-type: none"> ➤ Si se enciende el indicador del sistema de carga P. 583
	Indicador de posición de la palanca de cambios*	<ul style="list-style-type: none"> Indica la posición actual de la palanca de cambios. 	<ul style="list-style-type: none"> ➤ Cambios P. 448, 450
	Indicador del sistema de transmisión*	<ul style="list-style-type: none"> Parpadea si la caja de cambios presenta algún problema. 	<ul style="list-style-type: none"> Parpadea durante la conducción - Evite las aceleraciones y los arranques bruscos. El vehículo debe revisarse en un concesionario de inmediato.
	Indicador M (modo de cambio manual de 7 velocidades)/indicador de la palanca de cambios*	<ul style="list-style-type: none"> Se enciende al aplicar el modo de cambio manual de 7 velocidades. 	<ul style="list-style-type: none"> ➤ Modo de cambio manual de 7 velocidades P. 452







*1: Los modelos con sistema de acceso sin llave tienen un botón **ENGINE START/STOP** en lugar de un interruptor de encendido.

Indicador	Nombre	Encendido/parpadeando	Explicación
	<p>Indicador de recordatorio del cinturón de seguridad</p>	<p>Modelos de Brasil y Paraguay</p> <ul style="list-style-type: none"> Se enciende si no lleva puesto el cinturón de seguridad cuando gira el interruptor de encendido a la posición de CONTACTO II*1. <p>Excepto modelos de Brasil y Paraguay</p> <ul style="list-style-type: none"> Se enciende y suena el aviso acústico si no lleva puesto el cinturón de seguridad cuando gira el interruptor de encendido a la posición de CONTACTO II*1. <p>Todos los modelos</p> <ul style="list-style-type: none"> Parpadea durante la conducción si no lleva abrochado el cinturón de seguridad. El aviso acústico suena y el indicador parpadea a intervalos regulares. <p>Excepto modelos de Corea</p> <ul style="list-style-type: none"> Si el acompañante no lleva el cinturón de seguridad, el indicador se enciende unos segundos más tarde. Parpadea durante la conducción si el acompañante no lleva abrochado el cinturón de seguridad. El aviso acústico suena y el indicador parpadea a intervalos regulares. 	<ul style="list-style-type: none"> El avisador acústico deja de sonar y el testigo se apaga cuando el conductor se abrocha el cinturón de seguridad. Permanece encendido una vez abrochado el cinturón de seguridad - Puede que se haya producido un error de detección en el sensor. El vehículo debe ser inspeccionado en un concesionario. <p>Excepto modelos de Corea</p> <ul style="list-style-type: none"> El aviso acústico deja de sonar y el indicador se apaga cuando el acompañante se abrocha el cinturón de seguridad. Permanece encendido después de que el acompañante se haya abrochado el cinturón de seguridad - Puede que se haya producido un error de detección en el sensor. Haga que revisen el vehículo en un concesionario. <p>Recordatorio del cinturón de seguridad P. 42</p>



* 1: Los modelos con sistema de acceso sin llave tienen un botón **ENGINE START/STOP** en lugar de un interruptor de encendido.

Indicador	Nombre	Encendido/parpadeando	Explicación
	Indicador de nivel bajo de combustible	<p>Modelos de Latinoamérica excepto Brasil y Paraguay Modelos de Brasil y Paraguay con turbocompresor</p> <ul style="list-style-type: none"> Se enciende cuando queda poco combustible (aproximadamente 7,0 litros). <p>Modelos de Brasil y Paraguay sin turbocompresor Modelos de Corea</p> <ul style="list-style-type: none"> Se enciende cuando queda poco combustible (aproximadamente 7,5 litros). <p>Todos los modelos</p> <ul style="list-style-type: none"> Parpadea si el indicador de combustible presenta algún problema. 	<ul style="list-style-type: none"> Se enciende - Debe suministrar combustible lo antes posible. Parpadea - El vehículo debe ser inspeccionado en un concesionario.
	Indicador del sistema de frenos antibloqueo (ABS)	<ul style="list-style-type: none"> Se enciende durante unos segundos cuando gira el interruptor de encendido a CONTACTO ^{*1} y luego se apaga. Si se enciende en cualquier otro momento, significa que el ABS presenta algún problema. 	<ul style="list-style-type: none"> Permanece encendido - El vehículo debe ser inspeccionado en un concesionario. Cuando este indicador está encendido, los frenos del vehículo funcionan con normalidad pero no se dispone de función antibloqueo.  Sistema de frenos antibloqueo (ABS) P. 475
	Indicador del sistema de sujeción suplementario	<ul style="list-style-type: none"> Se enciende durante unos segundos cuando gira el interruptor de encendido a CONTACTO ^{*1} y luego se apaga. Se enciende si se detecta algún problema en cualquiera de estos elementos: <ul style="list-style-type: none"> - Sistema de sujeción suplementario - Sistema de los airbags laterales* - Sistema de los airbags de cortina* - Tensor de cinturón de seguridad 	<ul style="list-style-type: none"> Permanece encendido o no se llega a encender - El vehículo debe ser inspeccionado en un concesionario.









*1: Los modelos con sistema de acceso sin llave tienen un botón **ENGINE START/STOP** en lugar de un interruptor de encendido.

Indicador	Nombre	Encendido/parpadeando	Explicación
	Indicador del sistema auxiliar de estabilidad del vehículo (VSA)	<ul style="list-style-type: none"> • Se enciende durante unos segundos cuando gira el interruptor de encendido a CONTACTO *1 y luego se apaga. • Parpadea cuando el sistema VSA está activo. • Se enciende si el sistema VSA o el sistema de asistencia de arranque en pendiente presentan algún problema. 	<ul style="list-style-type: none"> • Permanece encendido - El vehículo debe ser inspeccionado en un concesionario. <ul style="list-style-type: none"> ✘ Sistema auxiliar de estabilidad del vehículo (VSA) P. 460 ✘ Sistema de asistencia de arranque en pendiente P. 439, 445
	Indicador del sistema auxiliar de estabilidad del vehículo (VSA) OFF	<ul style="list-style-type: none"> • Se enciende durante unos segundos cuando gira el interruptor de encendido a CONTACTO *1 y luego se apaga. • Se enciende cuando se desactiva el sistema VSA. 	<ul style="list-style-type: none"> ✘ Activación y desactivación del VSA P. 461
	Indicador de puertas y maletero abiertos	<ul style="list-style-type: none"> • Se enciende durante unos segundos si gira el interruptor de encendido a CONTACTO *1 y luego se apaga. • Se enciende si alguna de las puertas o el maletero no están bien cerrados. • Suena el aviso acústico y el indicador se enciende si se abre cualquier puerta o el maletero durante la conducción. 	<ul style="list-style-type: none"> • Se apaga cuando todas las puertas y el maletero están cerrados.







*1: Los modelos con sistema de acceso sin llave tienen un botón **ENGINE START/STOP** en lugar de un interruptor de encendido.

Indicador	Nombre	Encendido/parpadeando	Explicación
	Indicador del airbag de acompañante activado/desactivado*	<ul style="list-style-type: none"> • Ambos indicadores se encienden durante unos segundos al girar el interruptor de encendido a la posición de CONTACTO II*¹ y se apagan después de una comprobación del sistema. • Cuando el airbag del acompañante está activado: El indicador ON se enciende de nuevo y permanece encendido durante unos 60 segundos. • Cuando el airbag de acompañante está desactivado: El indicador OFF se enciende de nuevo y permanece encendido. Es un recordatorio de que el airbag de acompañante está desactivado. 	<ul style="list-style-type: none"> ➤ Sistema de airbag frontal del acompañante desactivado* P. 56
	Indicador del sistema de servodirección eléctrica (EPS)	<ul style="list-style-type: none"> • Se enciende cuando gira el interruptor de encendido a CONTACTO II*¹ y se apaga cuando arranca el motor. • Se enciende si el sistema EPS presenta algún problema. 	<ul style="list-style-type: none"> • Permanece encendido o no se llega a encender - El vehículo debe ser inspeccionado en un concesionario. <ul style="list-style-type: none"> ➤ Si se enciende el testigo de la dirección asistida eléctrica (EPS) P. 585
	Indicadores de los intermitentes y de las luces de emergencia	<ul style="list-style-type: none"> • Parpadea cuando acciona la palanca del intermitente. • Parpadea junto con todos los intermitentes cuando oprime el botón de las luces de emergencia. 	<ul style="list-style-type: none"> • No parpadea o parpadea con rapidez <ul style="list-style-type: none"> ➤ Reemplazo de bombillas P. 522, 523, 524
		<p>Modelos con señal de parada de emergencia</p> <ul style="list-style-type: none"> • Parpadea junto con todos los intermitentes cuando se pisa el pedal del freno mientras se conduce a alta velocidad. 	<ul style="list-style-type: none"> ➤ Señal de alto de emergencia P. 477

*1: Los modelos con sistema de acceso sin llave tienen un botón **ENGINE START/STOP** en lugar de un interruptor de encendido.

Indicador	Nombre	Encendido/parpadeando	Explicación
	Indicador de temperatura alta (rojo)	<ul style="list-style-type: none"> • Se enciende durante unos segundos cuando gira el interruptor de encendido a CONTACTO ^{*1} y luego se apaga. • Parpadea cuando sube la temperatura del refrigerante del motor y permanece encendido si la temperatura sigue subiendo. 	<ul style="list-style-type: none"> • Se apaga y, a continuación, se enciende en azul cuando la temperatura del refrigerante del motor es baja. • Parpadea durante el manejo - Conduzca lentamente para evitar el sobrecalentamiento. • Se mantiene encendido durante la conducción - Pare inmediatamente en un lugar seguro y deje enfriar el motor.  Sobrecalentamiento P. 580
	Indicador de temperatura baja (azul)	<ul style="list-style-type: none"> • Se enciende cuando la temperatura del refrigerante del motor es baja. 	<ul style="list-style-type: none"> • Si el indicador permanece encendido después de que el motor haya alcanzado la temperatura normal de funcionamiento, es posible que haya un problema con los sensores de temperatura. Lleve el vehículo a un concesionario para que lo revisen.
	Indicador del sistema inmovilizador	<ul style="list-style-type: none"> • Se enciende brevemente cuando gira el interruptor de encendido a CONTACTO ^{*1} y luego se apaga. • Se enciende si el sistema inmovilizador no es capaz de reconocer la información de la llave. 	<ul style="list-style-type: none"> • Parpadea - Modelos sin sistema de acceso sin llave No se puede arrancar el motor. Gire el interruptor de encendido a la posición de BLOQUEO , retire la llave, vuelva a introducirla y gírela de nuevo a la posición de CONTACTO . Modelos con sistema de acceso sin llave No se puede arrancar el motor. Fije la modalidad de alimentación en VEHÍCULO APAGADO (BLOQUEO) y después seleccione de nuevo la modalidad CONTACTO. • Parpadea repetidamente - Puede que el sistema no funcione bien. El vehículo debe ser inspeccionado en un concesionario. • No intente modificar este sistema ni agregarle otros dispositivos. Se pueden producir problemas eléctricos.





*1: Los modelos con sistema de acceso sin llave tienen un botón **ENGINE START/STOP** en lugar de un interruptor de encendido.

Indicador	Nombre	Encendido/parpadeando	Explicación
 Indicador	Indicador de alarma del sistema de seguridad	<ul style="list-style-type: none"> Parpadea cuando la alarma del sistema de seguridad se ha activado. 	<p>➤ Alarma del sistema de seguridad P. 142</p>
	Indicador de las luces de carretera	<ul style="list-style-type: none"> Se enciende cuando las luces de carretera están encendidas. 	—
	Indicador de luces encendidas	<ul style="list-style-type: none"> Se enciende siempre que el interruptor de luces está activado o en la posición AUTO* cuando las luces exteriores están encendidas. 	<ul style="list-style-type: none"> Si retira la llave del interruptor de encendido* o pasa la modalidad de alimentación* a VEHÍCULO APAGADO (BLOQUEO) mientras las luces exteriores están encendidas, sonará un aviso acústico al abrir la puerta del conductor.
	Indicador de luces antiniebla delanteras*	<ul style="list-style-type: none"> Se enciende cuando las luces antiniebla delanteras están encendidas. 	<p>➤ Luces antiniebla* P. 164</p>
	Indicador de luz antiniebla trasera*	<ul style="list-style-type: none"> Se enciende cuando la luz antiniebla trasera está encendida. 	<p>➤ Luces antiniebla* P. 164</p>
	Indicador de modo ECON*	<ul style="list-style-type: none"> Se enciende durante unos segundos cuando gira el interruptor de encendido a CONTACTO *¹ y luego se apaga. Se enciende cuando se pulsa el botón ECON. 	<p>➤ Botón ECON* P. 456</p>



*1: Los modelos con sistema de acceso sin llave tienen un botón **ENGINE START/STOP** en lugar de un interruptor de encendido.

Indicador	Nombre	Encendido/parpadeando	Explicación
	Indicador de mantenimiento requerido*	<ul style="list-style-type: none"> Se enciende durante unos segundos cuando gira el interruptor de encendido a la posición de CONTACTO *1 y luego se apaga. Se enciende cuando está próximo el mantenimiento programado. 	<ul style="list-style-type: none"> Recordatorio de servicio* P. 493
	Indicador del sistema de monitor de aceite*	<ul style="list-style-type: none"> Se enciende durante unos segundos cuando la modalidad de alimentación se pasa a CONTACTO y después se apaga. Se enciende cuando está próximo el mantenimiento programado. 	<ul style="list-style-type: none"> Sistema de monitor de aceite* P. 495
	Indicador del sistema de acceso sin llave*	<ul style="list-style-type: none"> Se enciende durante unos segundos cuando la modalidad de alimentación se pasa a CONTACTO; después se apaga. Se enciende en cuanto se detecta un problema en el sistema de acceso sin llave o en el sistema de arranque sin llave. 	<ul style="list-style-type: none"> Permanece encendido o no se llega a encender - El vehículo debe ser inspeccionado en un concesionario.



*1: Los modelos con sistema de acceso sin llave tienen un botón **ENGINE START/STOP** en lugar de un interruptor de encendido.

Indicador	Nombre	Encendido/parpadeando	Explicación
	Indicador del sistema de arranque*	<ul style="list-style-type: none"> Se enciende durante unos segundos cuando la modalidad de alimentación se pasa a CONTACTO y después se apaga. Aparece si el sistema de arranque tiene algún problema. 	<ul style="list-style-type: none"> Como medida temporal, mantenga presionado el botón ENGINE START/STOP durante un máximo de 15 segundos mientras pisa el pedal del freno y arranca manualmente el motor. El vehículo debe ser inspeccionado en un concesionario.
	Indicador del sistema de tracción integral (AWD)*	<ul style="list-style-type: none"> Se enciende durante unos segundos cuando gira el interruptor de encendido a la posición de CONTACTO *1 y luego se apaga. Se enciende si el sistema AWD presenta algún problema. Parpadea cuando el sistema AWD se sobrecalienta. El sistema está inactivo. 	<ul style="list-style-type: none"> Permanece encendido- En este estado, el motor impulsa únicamente las ruedas delanteras. El vehículo debe ser inspeccionado en un concesionario. Parpadea durante la conducción- el motor dirige las ruedas delanteras solo en este estado. Deténgase en un lugar seguro, cambie a , y deje motor a ralentí hasta que el indicador se apague. Si el indicador no deja de parpadear, lleve el vehículo a un concesionario. <ul style="list-style-type: none">  Sistema de AWD EN TIEMPO REAL con control inteligente* P. 463

*1: Los modelos con sistema de acceso sin llave tienen un botón **ENGINE START/STOP** en lugar de un interruptor de encendido.

Indicador	Nombre	Encendido/parpadeando	Explicación
	Indicador CRUISE MAIN*	<ul style="list-style-type: none"> Se enciende al pulsar el botón CRUISE. 	<ul style="list-style-type: none"> ☒ Control de crucero* P. 457
	Indicador CRUISE CONTROL*	<ul style="list-style-type: none"> Se enciende si se ha establecido una velocidad para el control de crucero. 	<ul style="list-style-type: none"> ☒ Control de crucero* P. 457
	Testigo del sistema de presión baja de los neumáticos/TPMS*	<ul style="list-style-type: none"> Se enciende durante unos segundos cuando la modalidad de alimentación se pasa a CONTACTO y después se apaga. Puede encenderse brevemente si la modalidad de alimentación se pasa a CONTACTO y el vehículo no se mueve en 45 segundos, para indicar que el proceso de calibración aún no ha terminado. Se enciende y permanece encendido si: <ul style="list-style-type: none"> Se ha determinado que la presión de uno o más neumáticos es significativamente baja. El sistema no se ha calibrado. 	<ul style="list-style-type: none"> Se enciende durante la conducción - Deténgase en un lugar seguro, compruebe la presión de los neumáticos e ínflelos en caso de ser necesario. Permanece encendido después de inflar los neumáticos a la presión recomendada - Se debe calibrar el sistema. <ul style="list-style-type: none"> ☒ Calibración TPMS P. 464
		<ul style="list-style-type: none"> Parpadea durante un minuto y después permanece encendido si el TPMS presenta algún problema o si se instala temporalmente un neumático compacto de repuesto. 	<ul style="list-style-type: none"> Parpadea y permanece encendido - El vehículo debe ser inspeccionado en un concesionario. Si el vehículo está circulando con un neumático compacto de repuesto, haga reparar o reemplace el neumático normal y vuelva a instalarlo en el vehículo tan pronto como sea posible.

* No disponible en todos los modelos

Indicador	Nombre	Encendido/parpadeando	Explicación
	Indicador de control de luces*	<p>Excepto modelos de México Modelos con sistema de control automático de luces</p> <ul style="list-style-type: none"> Se enciende si el sistema de luces automáticas presenta algún problema. <p>Modelos con faros LED</p> <ul style="list-style-type: none"> Se enciende si los faros presentan algún problema. 	<ul style="list-style-type: none"> Se enciende durante la conducción - Encienda manualmente las luces y haga que revisen el vehículo en un concesionario. Se enciende durante la conducción - Es posible que los faros no estén encendidos. Si las condiciones le permiten conducir con seguridad, haga que revisen el vehículo en un concesionario lo antes posible.
	Indicador de cambio a estacionamiento*	<ul style="list-style-type: none"> Aparece al oprimir el botón ENGINE START/STOP para parar el motor sin que la palanca de cambios esté en la posición P. 	<ul style="list-style-type: none"> Pulse el botón ENGINE START/STOP dos veces después de colocar la palanca de cambios en la posición P.
	Indicador de giro del volante*	<ul style="list-style-type: none"> Se enciende cuando el volante está bloqueado. 	<ul style="list-style-type: none"> Mueva el volante a la izquierda y a la derecha mientras pulsa el botón ENGINE START/STOP del motor.

Mensajes de advertencia e información de la pantalla de información

Los siguientes mensajes aparecen solo en la pantalla de información.

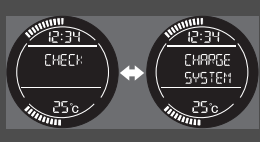

Modelos de México

Mensaje	Condiciones	Explicación
	<ul style="list-style-type: none"> Aparece si hay un problema con el sensor de la batería. 	<ul style="list-style-type: none"> Permanece encendido - El vehículo debe ser inspeccionado en un concesionario.

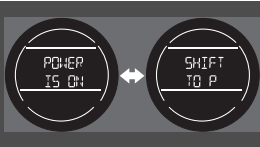
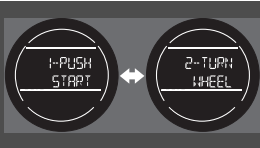
Modelos de México con sistema de acceso sin llave

Mensaje	Condiciones	Explicación
	<ul style="list-style-type: none"> Aparece al pulsar el botón ENGINE START/STOP para detener el motor sin que la palanca de cambios esté en la posición P. 	<ul style="list-style-type: none"> Pulse el botón ENGINE START/STOP dos veces después de colocar la palanca de cambios en la posición P.
	<ul style="list-style-type: none"> Aparece cuando el volante está bloqueado. 	<ul style="list-style-type: none"> Mueva el volante a la izquierda y a la derecha mientras pulsa el botón ENGINE START/STOP.

Modelos con sistema de acceso sin llave



Mensaje	Condiciones	Explicación
	<ul style="list-style-type: none"> • Aparece cuando el modo de alimentación está en ACCESORIOS. 	<p>—</p>
<p>NO KEY</p>	<ul style="list-style-type: none"> • Aparece al cerrar la puerta con el modo de alimentación en CONTACTO sin que el control a distancia de acceso sin llave esté en el interior del vehículo. 	<ul style="list-style-type: none"> • Desaparece al volver a introducir el control a distancia de acceso sin llave en el interior del vehículo y cerrar la puerta.
<p>KEY  BATT</p>	<ul style="list-style-type: none"> • Aparece cuando la pila del control a distancia de acceso sin llave se está agotando. 	<ul style="list-style-type: none"> • Remplace la pila tan pronto como sea posible. 🔧 Sustitución de la pila de botón P. 546

Medidores

Los medidores incluyen el velocímetro, el cuentarrevoluciones y los indicadores correspondientes. Se muestran cuando el interruptor de encendido está en la posición de CONTACTO ^{*1}.

■ Cambio del color del medidor

Se puede cambiar el color del medidor.

Pulse el control  (seleccionar/reiniciar) cuando el interruptor de encendido esté en la posición de ACCESORIOS  o BLOQUEO ^{*1} y el medidor ambiental esté encendido. Cada vez que pulse el control, el color cambia.

Los colores cambian en el siguiente orden:

blanco → azul → púrpura → rosa → rojo → ámbar → amarillo

■ Velocímetro

Modelos de México

Muestra la velocidad de conducción en km/h y mph.

Excepto modelos de México

Muestra la velocidad de manejo en km/h.

■ Cuentarrevoluciones

Muestra el número de revoluciones por minuto del motor.

*1: Los modelos con sistema de acceso sin llave tienen un botón **ENGINE START/STOP** en lugar de un interruptor de encendido.

Pantalla de información

La pantalla de información muestra el indicador de combustible, el odómetro, el cuentakilómetros y otros medidores.

■ Cambio de la pantalla

Presione el control  (seleccionar/restablecer) para cambiar la pantalla.

Cada vez que pulsa el control , la pantalla de información cambia como se indica a continuación:

► Cambio de la pantalla

Modelos sin sistema de audio con pantalla y audio a color

► **Ajuste del reloj** P. 114

Modelos con sistema de audio con pantalla

Algunos de los elementos de la pantalla de información también aparecen en la pantalla de audio/información. También cambian junto con los cambios de información en la pantalla mientras se muestra el consumo de combustible.

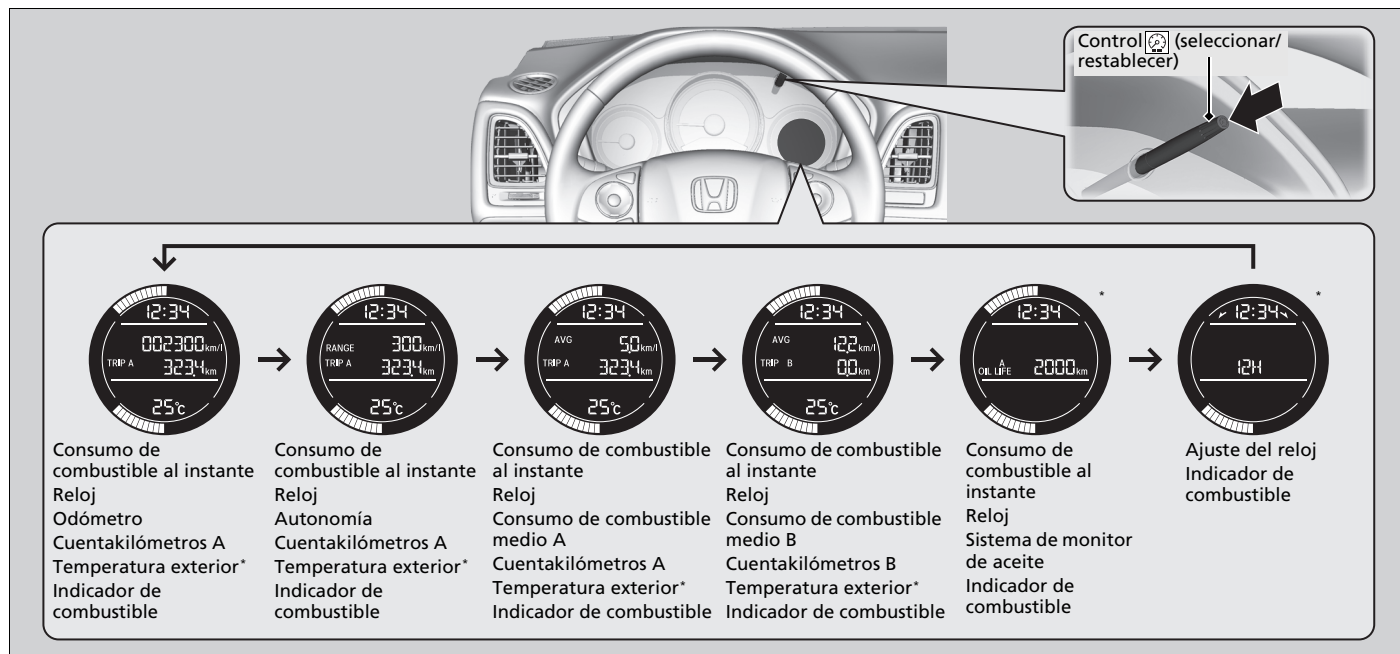

■ Consumo instantáneo de combustible

Muestra el consumo de combustible al instante como un gráfico de barras en km/l.

■ Odómetro

Muestra el número total de kilómetros que el vehículo acumula.

■ Cuentakilómetros

Muestra el número total de kilómetros recorridos desde el último reinicio. Los cuentakilómetros A y B se pueden utilizar para medir dos recorridos independientes.

■ Reiniciar cuentakilómetros

Para poner a cero un cuentakilómetros, cuando se muestre en la pantalla mantenga pulsado el control . El cuentakilómetros parcial se restablece en **0.0**.

■ Cobertura

Muestra la distancia estimada que se puede recorrer con el combustible restante. La distancia se calcula a partir del consumo de combustible de recorridos anteriores.

■ Consumo de combustible promedio

Muestra el consumo de combustible promedio estimado de cada cuentakilómetros en km/l. La pantalla se actualiza a intervalos establecidos. Cuando reinicia el cuentakilómetros parcial, también reinicia el consumo de combustible promedio.

⌘ Cuentakilómetros

Cambie del cuentakilómetros A al B y viceversa pulsando el control .

■ Temperatura exterior*



Muestra la temperatura exterior en grados centígrados.

Excepto modelos de México

Si la temperatura exterior ha estado por debajo de 3°C en el momento de girar el interruptor de encendido a CONTACTO **II**, el indicador de temperatura exterior parpadea durante 10 segundos.

■ Ajuste del indicador de temperatura exterior

Ajuste el reconocimiento de la temperatura hasta $\pm 3^{\circ}\text{C}$ como máximo si dicha lectura parece incorrecta.

1. Gire el interruptor de encendido a la posición de CONTACTO **II***1.
2. Mantenga pulsado el control  (seleccionar/restablecer) durante 10 segundos o más mientras la temperatura exterior se muestra en la pantalla de información.
 - La pantalla de información pasa la modalidad de ajuste de temperatura. La pantalla comienza mostrando entre -3°C y $+3^{\circ}\text{C}$.
3. Suelte el control  cuando se muestre la cantidad de ajuste adecuada.
 - El ajuste está completo.

■ Indicador de combustible

Indica la cantidad de combustible que queda en el depósito de combustible.

■ Sistema de monitor de aceite*

Muestra el sistema de monitor de aceite.

- **Sistema de monitor de aceite*** P. 495

*1: Los modelos con sistema de acceso sin llave tienen un botón **ENGINE START/STOP** en lugar de un interruptor de encendido.

* No disponible en todos los modelos

»» Temperatura exterior*

El sensor de temperatura se encuentra en el parachoques delantero.

El calor que desprende la carretera y los gases de escape de otro vehículo pueden afectar al reconocimiento de la temperatura cuando el vehículo circula a menos de 30 km/h.

La pantalla puede tardar varios minutos en actualizarse una vez que la lectura de la temperatura se ha estabilizado.

»» Indicador de combustible

AVISO

Se debe suministrar cuando la indicación se acerque a **E**. Si se va agotando el combustible es posible que se produzcan fallos de encendido en el motor, lo que es perjudicial para el catalizador.

La cantidad real que queda de combustible puede diferir de la indicada por la lectura del indicador de combustible.

Controles

En este capítulo se explica cómo manejar los diversos controles necesarios para la conducción.

Reloj	114
Bloqueo y desbloqueo de las puertas	
Llave	117
Potencia baja de la señal del control a distancia de acceso sin llave*	120
Bloqueo/desbloqueo de puertas desde el exterior	121
Bloqueo/desbloqueo de puertas desde el interior	128
Bloqueo de seguridad para niños	130
Bloqueo/desbloqueo de puertas automático* ..	131
Personalización del ajuste de bloqueo/desbloqueo de puertas automático* ..	132
Maletero	139
Sistema de seguridad	
Sistema inmovilizador	142
Alarma del sistema de seguridad	142

Apertura y cierre de las ventanillas	146
Techo solar*	150
Techo panorámico*	152
Funcionamiento del control alrededor del volante	
Modelos sin sistema de acceso sin llave	
Interruptor de encendido	155
Modelos con sistema de acceso sin llave	
Botón ENGINE START/STOP	156
Comparación entre el interruptor de encendido y la modalidad de alimentación	159
Intermitentes	160
Interruptores de luces	161
Luces anti niebla*	164
Regulador de los faros*	166
Luces de conducción de día	167

Limpia/lavaparabrisas	168
Botón del desempañador trasero/retrovisores térmicos*	172
Control de brillo	173
Ajuste del volante	174

Ajuste de los retrovisores

Retrovisor interior	175
Retrovisores eléctricos	176

Ajuste de los asientos

Ajuste de las posiciones de los asientos ..	179
Cabeceras	185
Reposabrazos	188

Iluminación interior/elementos auxiliares interiores

Sistema de calefacción y refrigeración* ..	204
Sistema de aire acondicionado*	207

* No disponible en todos los modelos

Ajuste del reloj



Puede ajustar la hora que aparece en la pantalla con el control con la llave de encendido en CONTACTO *1.

Ajuste de la hora

Modelos sin sistema de audio con pantalla y audio a color

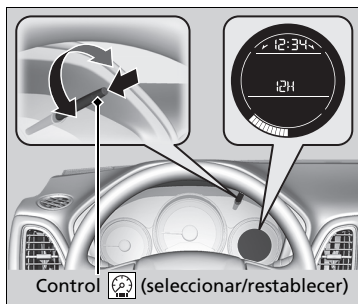
Uso del control (seleccionar/restablecer)



1. Pulse el control  (seleccionar/restablecer) repetidamente hasta que aparezca la pantalla de ajuste del reloj en la pantalla de información.
2. Gire el control  (seleccionar/restablecer) para ajustar los minutos. La hora avanzará o retrocederá cuando incremente o disminuya los minutos.
3. Pulse el control  (seleccionar/restablecer) para completar los ajustes del reloj.

» Ajuste de la hora

Modelos sin sistema de audio con pantalla y audio a color







También puede cambiar el formato de hora para que muestre el reloj de 12 horas, el reloj de 24 horas o puede apagarlo manteniendo pulsado el control  (seleccionar/restablecer) mientras se muestra la pantalla de ajuste del reloj.

*1: Los modelos con sistema de acceso sin llave tienen un botón **ENGINE START/STOP** en lugar de un interruptor de encendido.

Modelos con sistema de audio con pantalla en color

■ Uso del botón MENU/CLOCK





1. Mantenga pulsado el botón **MENU/CLOCK**.
▶ Se ha seleccionado **Ajuste del reloj**.
2. Gire  para cambiar la cifra de las horas y, a continuación, pulse .
3. Gire  para cambiar la cifra de los minutos y, a continuación, pulse .
4. Para confirmar la selección, gire  y seleccione **Listo** y, a continuación, pulse .

▶▶ Ajuste de la hora

Modelos con sistema de audio con pantalla en color

Estas indicaciones muestran cómo utilizar el control **LIST/SELECT** (Selección).



Gire  para seleccionar.

Pulse  para confirmar.

Puede personalizar la pantalla del reloj para mostrar el reloj de 12 horas o de 24 horas.

▶ **Funciones personalizadas** P. 323

También se puede seleccionar **Ajuste del reloj** pulsando el botón **MENU/CLOCK**.

Gire  para seleccionar **Ajuste del reloj** y después pulse .



El reloj de la pantalla de información se ajusta automáticamente junto con la pantalla de reloj del sistema de audio.

Modelos con sistema de audio con pantalla

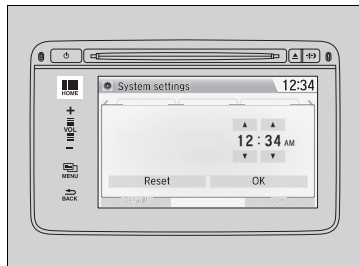

■ Uso del menú Ajustes de la pantalla de audio/información



Modelos de Corea

1. Seleccione el icono  (**HOME**) y después seleccione **Settings**.
2. Seleccione **System, Clock** y, a continuación, **Clock Adjustment**.
3. Ajuste las horas y los minutos escogiendo /.
4. Pulse **OK** para ajustar la hora.

Excepto modelos de Corea

1. Seleccione el icono  (**HOME**) y después seleccione **Ajustes**.
2. Seleccione **Reloj/Info.** y después **Ajuste del reloj**.
3. Ajuste las horas y los minutos escogiendo /.
4. Seleccione **OK** para ajustar la hora.

►► Ajuste de la hora

Modelos con sistema de audio con pantalla

El reloj de la pantalla de información se ajusta automáticamente junto con la pantalla de reloj del sistema de audio.

Puede personalizar la pantalla del reloj para mostrar el reloj de 12 horas o de 24 horas.

 **Funciones personalizadas** P. 330, 343

Puede encender o apagar la pantalla del reloj.

 **Funciones personalizadas** P. 330, 343

Modelos de Corea

El reloj se actualiza automáticamente cuando su teléfono inteligente se conecta al sistema de audio.

 **Conexión del teléfono inteligente** P. 267

Llave

Este vehículo se entrega con las llaves siguientes:

Utilice las llaves para arrancar y parar el motor, así como para bloquear y desbloquear las puertas y el maletero.



☒ Llave

Todas las llaves tienen un sistema inmovilizador. El sistema inmovilizador ayuda a evitar el robo del vehículo.

☒ Sistema inmovilizador P. 142

Siga el siguiente consejo para evitar dañar las llaves:

- No deje las llaves expuestas a la luz solar directa o en lugares a temperatura elevada o con un elevado nivel de humedad.
- Evite que las llaves se caigan o depositar objetos pesados sobre ellas.
- Mantenga las llaves apartadas de líquidos, polvo y arena.
- No abra las llaves excepto para sustituir la pila.

Si el circuito de una llave está dañado, puede que el motor no arranque y que el control a distancia/sistema de acceso sin llave* no funcione.

Si las llaves no funcionan correctamente, llévalas a un concesionario para que las revisen.

* No disponible en todos los modelos

■ Llave integrada *

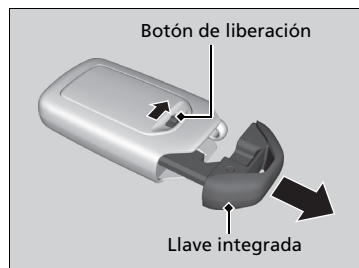

Se puede utilizar la llave integrada para bloquear/desbloquear las puertas cuando la pila del control a distancia de acceso sin llave se esté agotando y la función de bloqueo/desbloqueo eléctrica de las puertas esté deshabilitada.

Para retirar la llave, gire el pomo de desbloqueo y tire de la llave hacia afuera. Para volver a instalar la llave integrada, empújela en el control a distancia de acceso sin llave hasta oír un clic.

■ Llaves retráctiles *

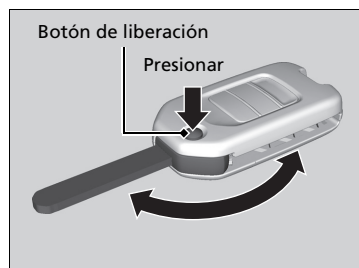

La llave se pliega en el interior del control a distancia.

1. Pulse el botón de liberación para que salga la llave del control a distancia.
 - Asegúrese de que la llave se extiende completamente.
2. Para cerrar la llave, pulse el botón de apertura y empuje la llave hacia dentro del control a distancia hasta que escuche un clic.

►► Llaves retráctiles *

Si la llave no está totalmente extendida, es posible que el sistema inmovilizador no funcione correctamente y que el motor no arranque. Evite tocar la llave cuando se está extendiendo o retrayendo.

■ Etiqueta con el número de llave

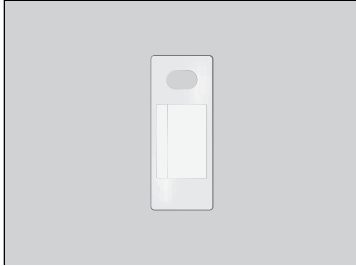

Contiene un número que es necesario para adquirir una llave de repuesto.

☒ Etiqueta con el número de llave

Guarde la etiqueta con el número de llave por separado en un lugar seguro fuera del vehículo.

Si desea adquirir una llave adicional, póngase en contacto con un concesionario.

Si perdiera la llave y no pudiera arrancar el motor, póngase en contacto con un concesionario.

Potencia baja de la señal del control a distancia de acceso sin llave*

El vehículo transmite ondas de radio para localizar el control a distancia de acceso sin llave al bloquear/desbloquear las puertas y el maletero, o al arrancar el motor.

En los siguientes casos, el bloqueo/desbloqueo de las puertas y el maletero o el arranque del motor pueden verse inhibidos o su funcionamiento puede ser inestable:

- Algún equipo cercano está transmitiendo ondas de radio potentes.
- Lleva el control a distancia de acceso sin llave junto con equipos de telecomunicaciones como ordenadores portátiles, teléfonos móviles o dispositivos inalámbricos.
- Un objeto metálico toca o cubre el control a distancia de acceso sin llave.

►► Potencia baja de la señal del control a distancia de acceso sin llave*

La comunicación entre el control a distancia de acceso sin llave y el vehículo consume la pila del control. La duración de la pila es de unos dos años, aunque varía según la regularidad de uso. La pila se consume siempre que el control a distancia de acceso sin llave recibe ondas de radio potentes. Evite colocarlo cerca de aparatos eléctricos como televisores y ordenadores personales.

Bloqueo/desbloqueo de puertas desde el exterior

■ Uso del sistema de acceso sin llave*

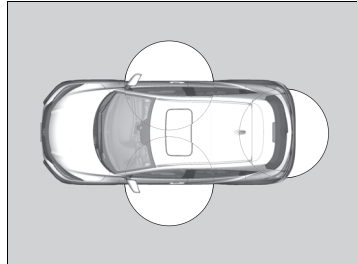

Llevando encima el control a distancia de acceso sin llave, puede bloquear/desbloquear las puertas y el maletero.

Puede bloquear/desbloquear las puertas y el maletero dentro de un radio de unos 80 cm del exterior de la manija de la puerta o del botón de apertura del maletero.

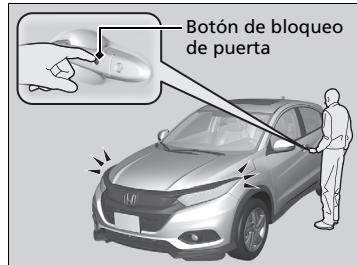

■ Bloqueo de las puertas y el maletero

Pulse el botón de bloqueo de la puerta delantera o del maletero.

Modelos de México y Corea

- Algunas luces exteriores parpadean, suena el aviso acústico, se bloquean todas las puertas y el maletero, y se activa el sistema de seguridad.

Excepto modelos de México y Corea

- Algunas luces exteriores parpadean tres veces, el aviso acústico suena tres veces, se bloquean todas las puertas y el maletero, y se activa el sistema de seguridad.

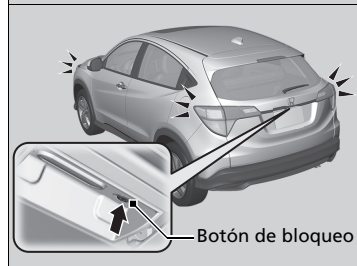

☒ Bloqueo/desbloqueo de puertas desde el exterior

Si el interruptor de la luz interior está en modo de activación por la posición de las puertas, la luz interior se enciende cuando se desbloquean las puertas.

No se abre ninguna puerta: La luz se apaga transcurridos 30 segundos.

Puertas bloqueadas de nuevo: La luz se apaga inmediatamente.

► **Luces interiores** P. 189

☒ Uso del sistema de acceso sin llave*

Si no abre una puerta o el maletero antes de que transcurran 30 segundos desde el desbloqueo del vehículo con sistema de acceso sin llave, las puertas y el maletero se bloquean de nuevo automáticamente.

Solo puede bloquear o desbloquear las puertas mediante el sistema de acceso sin llave cuando la modalidad de alimentación está en la posición VEHÍCULO APAGADO.

- No deje el control a distancia de acceso sin llave en el vehículo al salir. Llévelo consigo.
- Aunque no lleve encima el control a distancia de acceso sin llave, puede bloquear/desbloquear las puertas y el maletero si una persona que lo lleva se encuentra dentro de la zona de cobertura.
- Es posible que la puerta se desbloquee si la manija de la puerta está mojada debido a una lluvia intensa o al lavado del auto, cuando el control a distancia de acceso sin llave se encuentra dentro del alcance.
- Si agarra la manija de una puerta delantera llevando guantes, es posible que el sensor de la puerta tarde en reaccionar o que no responda al desbloqueo de las puertas.
- Tras bloquear la puerta, dispone de un máximo de dos segundos durante los cuales puede tirar de la manija de la puerta para confirmar si la puerta está bloqueada. Si tiene que desbloquear la puerta inmediatamente tras bloquearla, espere como mínimo dos segundos antes de tirar de la manija, de lo contrario la puerta no se desbloqueará.

* No disponible en todos los modelos

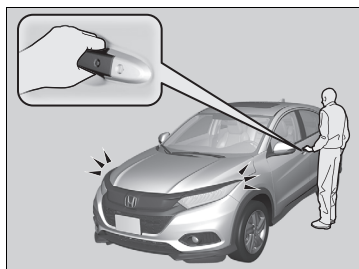

■ Desbloqueo de las puertas y el maletero

Excepto modelos de Corea

Agarre la manija de la puerta del conductor:

- La puerta del conductor se desbloquea.

Modelos de México

- Algunas luces exteriores parpadean dos veces y el aviso acústico suena dos veces.

Excepto modelos de México

- Algunas luces exteriores parpadean una vez y suena el avisador acústico.

Agarre la manija de la puerta del acompañante:

- Todas las puertas y el maletero se desbloquean.

Modelos de México

- Algunas luces exteriores parpadean dos veces y el aviso acústico suena dos veces.

Excepto modelos de México

- Algunas luces exteriores parpadean una vez y suena el avisador acústico.

Modelos de Corea

Agarre la manija de la puerta delantera:

- Todas las puertas y el maletero se desbloquean.
- Algunas luces exteriores parpadean dos veces y el aviso acústico suena dos veces.

»» Uso del sistema de acceso sin llave*

- Es posible que la puerta no se abra si tira de ella inmediatamente después de agarrar la manija de la puerta. Vuelva a sujetar la manija y verifique que la puerta está desbloqueada antes de tirar de ella.
- Incluso dentro de un radio de 80 cm, es posible no pueda bloquear/desbloquear las puertas y el maletero con el control a distancia de acceso sin llave si se encuentra por encima o por debajo de la manija exterior.
- Es posible que el control a distancia de acceso sin llave no funcione si está demasiado cerca de la puerta y del cristal de la puerta.



Excepto modelos de Corea

Pulse el botón de apertura del maletero:

- ▶ Se desbloquea el maletero.

Modelos de México

- ▶ Algunas luces exteriores parpadean dos veces y el aviso acústico suena dos veces.

Excepto modelos de México

- ▶ Algunas luces exteriores parpadean una vez y suena el avisador acústico.

Modelos de Corea

Pulse el botón de apertura del maletero:

- ▶ Todas las puertas y el maletero se desbloquean.
- ▶ Algunas luces exteriores parpadean dos veces y el aviso acústico suena dos veces.

➤ **Apertura/cierre del maletero** P. 140

■ Uso del control a distancia

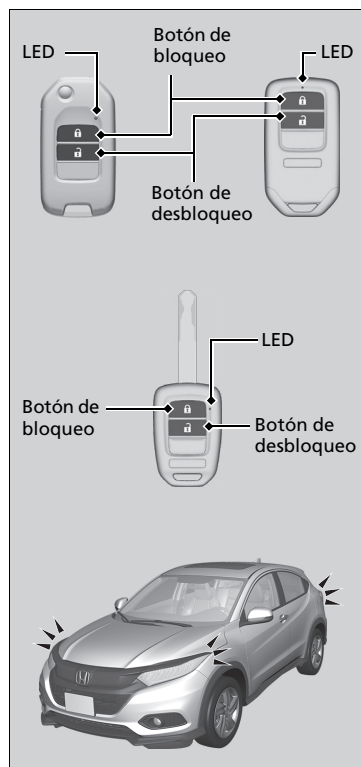

■ Bloqueo de las puertas y la compuerta trasera

Excepto modelos de México y Corea

Oprima el botón de bloqueo.

Una vez:

- Algunas luces exteriores parpadean tres veces, se bloquean todas las puertas y el maletero, y se activa el sistema de seguridad.

Modelos de Brasil y Paraguay

Dos veces (en los cinco segundos siguientes a la primera pulsación):

- Suena el aviso acústico y se verifica que se ha activado el sistema de seguridad.

Modelos de México y Corea

Pulse el botón de bloqueo.

Una vez:

- Algunas luces exteriores parpadean, se bloquean todas las puertas y el maletero, y se activa el sistema de seguridad.

Dos veces (en los cinco segundos siguientes a la primera pulsación):

- Suena el aviso acústico que verifica que se ha activado el sistema de seguridad.

»» Uso del control a distancia

Si no abre una puerta o el maletero antes de que transcurran 30 segundos de haber desbloqueado el vehículo con el control a distancia, las puertas y el maletero se bloquearán de nuevo automáticamente.

■ Desbloqueo de las puertas y la compuerta trasera

Excepto modelos de Corea

Oprima el botón de desbloqueo.

Una vez:

Modelos de México

- Algunas de las luces exteriores parpadean dos veces y se desbloquea la puerta del conductor.

Excepto modelos de México

- Algunas de las luces exteriores parpadean una vez y se desbloquea la puerta del conductor.

Dos veces:

- Se desbloquean las demás puertas y el maletero.

Modelos de Corea

Pulse el botón de desbloqueo.

- Algunas de las luces exteriores parpadean dos veces y se desbloquean todas las puertas y el maletero.

»» Uso del control a distancia

El control a distancia utiliza señales de baja potencia, de modo que su funcionamiento puede variar dependiendo del entorno.

Modelos sin sistema de acceso sin llave

El control a distancia no funciona cuando la llave está introducida en el interruptor de encendido.

Modelos con sistema de acceso sin llave

Solo puede bloquear o desbloquear las puertas mediante el control a distancia cuando la modalidad de alimentación está en la posición VEHÍCULO APAGADO.

Modelos de Corea

El control a distancia no bloqueará el vehículo si una puerta o el maletero están abiertos.

Excepto modelos de Corea

El control a distancia no puede bloquear el vehículo con una puerta abierta.

Todos los modelos

Si varía la distancia a la que funciona el control a distancia, es probable que la pila tenga poca carga.

Si el LED no se enciende al oprimir el botón, la pila está agotada.

➔ **Sustitución de la pila de botón** P. 546

■ Bloqueo/desbloqueo de las puertas con una llave

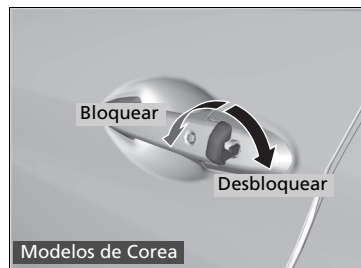

Si el botón de bloqueo o desbloqueo del control a distancia no funciona, utilice la llave en su lugar.

Introduzca la llave completamente y gírela.

» Bloqueo/desbloqueo de las puertas con una llave

Al bloquear la puerta del conductor con la llave, todas las demás puertas y el maletero se bloquearán al mismo tiempo. Al desbloquear, la puerta del conductor se desbloquea en primer lugar. Gire la llave una segunda vez en pocos segundos para desbloquear el resto de las puertas y el maletero*1.

Al bloquear la puerta del conductor con una llave, todas las demás puertas se bloquean al mismo tiempo. Al desbloquear, la puerta del conductor se desbloquea en primer lugar. Si gira la llave una segunda vez transcurridos pocos segundos, no se desbloquean el resto de las puertas ni el maletero*2.

Modelos de Corea

Al bloquear/desbloquear la puerta del conductor con la llave, todas las demás puertas y el maletero se bloquean/desbloquean al mismo tiempo.

Modelos de México y Corea

Si desbloquea las puertas con la llave, la alarma se activa al abrir el cofre o al mover la palanca de cambios a una posición distinta de **P** (modelos con transmisión variable continua).

Si se desbloquea una puerta con la llave cuando el sistema de seguridad está activado, la alarma se apagará*2.

*1: Excepto modelos de Coreano Brasil, Paraguay, Argentina, Colombia, Chile, Uruguay y Perú

*2: Modelos de Brasil, Paraguay, Argentina, Colombia, Chile, Uruguay y Perú

■ Bloqueo de una puerta sin llave

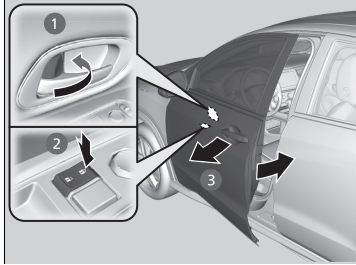

Si no tiene la llave con usted, o si por algún motivo no puede bloquear una puerta con la llave, puede bloquearla sin ella.

■ Bloqueo de la puerta del conductor

Empuje la lengüeta de bloqueo hacia delante **1** o empuje el interruptor de bloqueo principal de las puertas en la dirección de bloqueo **2** y después mantenga estirada la manija exterior de la puerta **3**. Cierre la puerta y suelte la manija.

■ Bloqueo de la puerta del acompañante

Empuje la lengüeta de bloqueo hacia delante y cierre la puerta.

■ Sistema de prevención de bloqueo involuntario

Modelos sin sistema de acceso sin llave

Las puertas y el maletero no se bloquearán si la llave de contacto está en el interruptor de encendido.

Modelos con sistema de acceso sin llave

Las puertas y el maletero no se pueden bloquear cuando el control a distancia de acceso sin llave se encuentra en el interior del vehículo.

⊗ Bloqueo de una puerta sin llave

Al bloquear la puerta del conductor, el resto de puertas y el maletero se bloquean al mismo tiempo. Antes de bloquear una puerta, asegúrese de que la llave no se ha quedado dentro del vehículo.

Bloqueo/desbloqueo de puertas desde el interior

■ Con la lengüeta de bloqueo

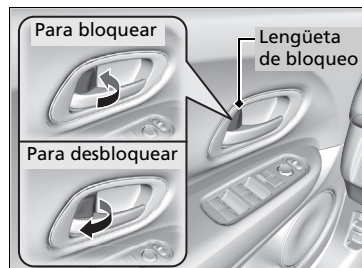

■ Bloqueo de una puerta

Pulse la lengüeta de bloqueo hacia adelante.

■ Desbloqueo de una puerta

Tire de la lengüeta de bloqueo hacia atrás.

»» Con la lengüeta de bloqueo

Modelos de Corea

Al bloquear/desbloquear la puerta del conductor con la lengüeta de bloqueo, todas las demás puertas y el maletero se bloquean/desbloquean al mismo tiempo.

Excepto modelos de Corea

Al bloquear la puerta del conductor con la lengüeta de bloqueo, todas las puertas y el maletero se bloquean al mismo tiempo.

Al desbloquear la puerta del conductor con la lengüeta de bloqueo, solamente se desbloquea la puerta del conductor.

Desbloqueo utilizando la manija interior de la puerta delantera

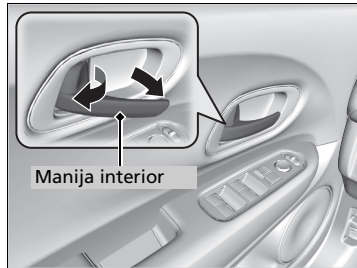

Tire de la manija interior de la puerta del conductor.

- La puerta se desbloquea y se abre en un único movimiento.

Excepto modelos de Corea

La puerta del acompañante también se bloquea y desbloquea con un único movimiento.

Modelos de México

El desbloqueo y la apertura de la puerta del conductor desde la manija interior desbloquea las demás puertas.

Para evitar desbloquear todas las puertas, utilice la lengüeta de bloqueo de la puerta del conductor para desbloquear y volver a bloquear de nuevo antes de abrir la puerta.

- Esta configuración funciona solo una vez. Si no desea que todas las puertas se desbloqueen al mismo tiempo, personalice el ajuste Desbloqueo de puertas automático en Apagado mediante el interruptor de bloqueo principal de las puertas.

➔ **Bloqueo/desbloqueo de puertas automático*** P. 131

Desbloqueo utilizando la manija interior de la puerta delantera

Las manijas interiores de las puertas del conductor y el acompañante* están diseñadas para que los ocupantes de los asientos delanteros abran la puerta con un único movimiento. Sin embargo, esta característica requiere que los ocupantes de los asientos delanteros nunca tiren de la manija interior de la puerta con el vehículo en movimiento.

Los niños siempre deberán viajar en los asientos traseros, donde se dispone de bloqueos de seguridad para niños en las puertas.

➔ **Bloqueo de seguridad para niños** P. 130

* No disponible en todos los modelos

■ Con el interruptor de bloqueo principal de las puertas

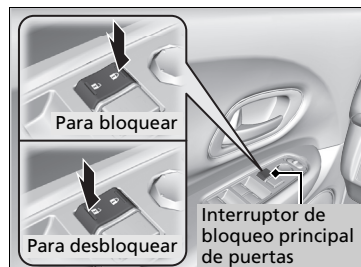

Oprima el interruptor de bloqueo principal de puertas hacia dentro como se muestra para bloquear o desbloquear todas las puertas y el maletero.

Bloqueo de seguridad para niños

El bloqueo de seguridad para niños evita que las puertas traseras se puedan abrir desde el interior independientemente de la posición de la lengüeta de bloqueo.

■ Ajuste del bloqueo de seguridad para niños

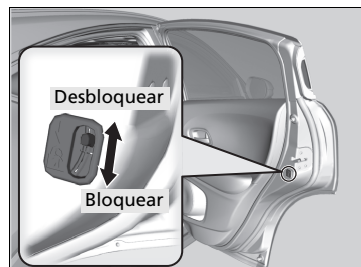

Desplace la palanca de la puerta trasera a la posición de bloqueo y cierre la puerta.

■ Al abrir la puerta

Utilice la manija exterior de la puerta para abrir.

» Con el interruptor de bloqueo principal de las puertas

Al bloquear/desbloquear la puerta del conductor con el interruptor de bloqueo principal, todas las puertas y el maletero se bloquean/desbloquean al mismo tiempo.

» Bloqueo de seguridad para niños

Para abrir la puerta desde el interior cuando el bloqueo de seguridad para niños está activado, coloque la lengüeta de bloqueo en la posición de desbloqueo, baje la ventanilla trasera, saque la mano por la ventana y tire de la manija exterior.

Bloqueo/desbloqueo de puertas automático*

El vehículo bloquea todas las puertas y desbloquea todas las puertas o la puerta del conductor automáticamente cuando se cumple una condición determinada.

■ Bloqueo de puertas automático

■ Modo de bloqueo de la conducción

Todas las puertas y el maletero se bloquean cuando la velocidad del vehículo alcanza unos 15 km/h.

■ Desbloqueo de puertas automático

Modelos de México

■ Modalidad de apertura de la puerta del conductor

Todas las puertas se desbloquean al abrir la puerta del conductor.

Excepto los modelos de México con caja de cambios automática de variación continua

■ Modo de desbloqueo de estacionamiento

Modelos de Corea

Todas las puertas y la compuerta trasera se desbloquean al poner la caja de cambios en **P** con el pedal de freno pisado.

Excepto modelos de Corea

La puerta del conductor se desbloquea cuando se mueve la palanca de cambios a la posición **P** con el pedal de freno pisado.

⌘ Bloqueo/desbloqueo de puertas automático*

Puede desactivar o cambiar a otro ajuste de bloqueo/desbloqueo automático usando el interruptor de bloqueo principal de las puertas.

⌘ Personalización del ajuste de bloqueo/desbloqueo de puertas automático* P. 132

* No disponible en todos los modelos

Personalización del ajuste de bloqueo/desbloqueo de puertas automático*

Puede personalizar el ajuste de bloqueo/desbloqueo automático según desee utilizando el interruptor de bloqueo principal de las puertas.

Lista de opciones personalizables de bloqueo/desbloqueo automático

Modelos de México

■ Bloqueo automático

Modo	Descripción
Modo de bloqueo de la conducción^{*1}	Todas las puertas y el maletero se bloquean cuando la velocidad del vehículo alcanza unos 15 km/h.
Desactivado	El bloqueo automático está permanentemente desactivado.

■ Desbloqueo automático

Modo	Descripción
Modo de apertura de la puerta del conductor^{*1}	Todas las puertas y el maletero se desbloquean cuando la puerta del conductor se abre.
Modelos con caja de cambios automática de variación continua	Todas las puertas se desbloquean cuando la palanca de cambios se mueve a P con el pedal del freno pisado.
Modo de desbloqueo de estacionamiento	
Desactivado	El desbloqueo automático está permanentemente desactivado.

*1: Ajuste de inicio

Excepto modelos de México

■ Bloqueo automático

Modo	Descripción
Modo de bloqueo de la conducción *1	Todas las puertas y el maletero se bloquean cuando la velocidad del vehículo alcanza unos 15 km/h.
Modelos con caja de cambios automática de variación continua Modo de bloqueo de estacionamiento	Todas las puertas y el maletero se bloquean con el pedal de freno pisado y al sacar la transmisión de P .
Desactivado	El bloqueo automático está permanentemente desactivado.

■ Desbloqueo automático

Modo	Descripción		
Modelos con caja de cambios automática de variación continua Modo de desbloqueo de estacionamiento	<table border="0"> <tr> <td> <p>Excepto modelos de Corea</p> <p>La puerta del conductor se desbloquea*2/Todas las puertas y la compuerta trasera se desbloquean al poner la caja de cambios en P con el pedal de freno pisado.</p> </td> <td> <p>Modelos de Corea</p> <p>Todas las puertas se desbloquean cuando se selecciona P con el pedal del freno pisado.</p> </td> </tr> </table>	<p>Excepto modelos de Corea</p> <p>La puerta del conductor se desbloquea*2/Todas las puertas y la compuerta trasera se desbloquean al poner la caja de cambios en P con el pedal de freno pisado.</p>	<p>Modelos de Corea</p> <p>Todas las puertas se desbloquean cuando se selecciona P con el pedal del freno pisado.</p>
<p>Excepto modelos de Corea</p> <p>La puerta del conductor se desbloquea*2/Todas las puertas y la compuerta trasera se desbloquean al poner la caja de cambios en P con el pedal de freno pisado.</p>	<p>Modelos de Corea</p> <p>Todas las puertas se desbloquean cuando se selecciona P con el pedal del freno pisado.</p>		
Modo de desbloqueo del interruptor de encendido	<table border="0"> <tr> <td> <p>Excepto modelos de Corea</p> <p>La puerta del conductor se desbloquea*3/Todas las puertas y el maletero se desbloquean cuando se coloca el interruptor de</p> </td> <td> <p>Modelos de Corea</p> <p>Todas las puertas y el maletero se desbloquean cuando el modo de alimentación cambia a VEHÍCULO APAGADO (BLOQUEO).</p> </td> </tr> </table>	<p>Excepto modelos de Corea</p> <p>La puerta del conductor se desbloquea*3/Todas las puertas y el maletero se desbloquean cuando se coloca el interruptor de</p>	<p>Modelos de Corea</p> <p>Todas las puertas y el maletero se desbloquean cuando el modo de alimentación cambia a VEHÍCULO APAGADO (BLOQUEO).</p>
<p>Excepto modelos de Corea</p> <p>La puerta del conductor se desbloquea*3/Todas las puertas y el maletero se desbloquean cuando se coloca el interruptor de</p>	<p>Modelos de Corea</p> <p>Todas las puertas y el maletero se desbloquean cuando el modo de alimentación cambia a VEHÍCULO APAGADO (BLOQUEO).</p>		
Desactivado	El desbloqueo automático de puertas está permanentemente desactivado.		

*1: Ajuste de inicio



*2: Ajuste predeterminado para los modelos con caja de cambios automática de variación continua

*3: Ajuste de inicio para los modelos con caja de cambios manual

*4: Los modelos con sistema de acceso sin llave tienen un botón **ENGINE START/STOP** en lugar de un interruptor de encendido.

■ Personalización del flujo para las opciones de bloqueo automático

Modelos de México

Pasos	Modo de bloqueo de la conducción	Desactivado
1.	Aplique el freno de estacionamiento.	
2.	La puerta del conductor debe estar cerrada en esta fase.	Abra la puerta del conductor.
3.	Gire el interruptor de encendido a la posición de CONTACTO  *1.	
4.	<p>Mantenga pulsada la parte delantera del interruptor de bloqueo principal de las puertas situado en la puerta del conductor. Se oirá un clic cuando transcurran más de cinco segundos. Suelte el interruptor.</p> 	
5.	<p>Gire el interruptor de encendido a la posición de BLOQUEO  antes de 20 segundos*1.</p> <ul style="list-style-type: none"> ► La personalización ha finalizado. ► Todas las puertas y el maletero se desbloquean, y todos los intermitentes parpadean tres veces. 	

*1: Los modelos con sistema de acceso sin llave tienen un botón **ENGINE START/STOP** en lugar de un interruptor de encendido.

Excepto modelos de México

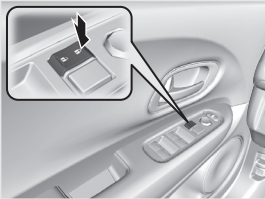
Pasos	Modo de bloqueo de la conducción	Modo de bloqueo de estacionamiento*1	Desactivado
1.	Aplique el freno de estacionamiento. Asegúrese de que la palanca de cambios está en la posición P *1.		
2.	Gire el interruptor de encendido a CONTACTO II *2.		
3.	La puerta del conductor debe estar cerrada en esta fase.		Abra la puerta del conductor.
4.	Mueva la palanca de cambios a una posición distinta a la de P *1 con el pedal del freno pisado.	—	
5.	Mantenga pulsada la parte delantera del interruptor de bloqueo principal de las puertas situado en la puerta del conductor. Se oirá un clic cuando transcurran más de cinco segundos. Suelte el interruptor.		
			
6.	Mueva la palanca de cambios a P *1.	—	
7.	Gire el interruptor de encendido a la posición de BLOQUEO O antes de 20 segundos*2. ► La personalización ha finalizado.		

*1: Solo los modelos con caja de cambios automática de variación continua

*2: Los modelos con sistema de acceso sin llave tienen un botón **ENGINE START/STOP** en lugar de un interruptor de encendido.

Personalización del flujo para las opciones de desbloqueo automático

Modelos de México

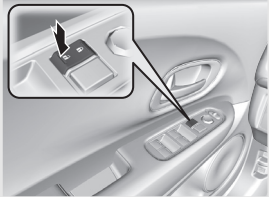
Pasos	Modo de apertura de la puerta del conductor	Modelos con caja de cambios automática de variación continua Modo de desbloqueo de estacionamiento	Desactivado
1.	<p>Aplique el freno de estacionamiento.</p> <p>Modelos con caja de cambios automática de variación continua</p> <p>Mueva la palanca de cambios a una posición distinta a la de P con el pedal del freno pisado.</p>	<p>Aplique el freno de estacionamiento.</p> <p>Mueva la palanca de cambios a P.</p>	<p>Aplique el freno de estacionamiento.</p> <p>Modelos con caja de cambios automática de variación continua</p> <p>Mueva la palanca de cambios a P.</p>
2.	La puerta del conductor debe estar cerrada en esta fase.		Abra la puerta del conductor.
3.	Gire el interruptor de encendido a la posición de CONTACTO II *1.		
4.	<p>Mantenga pulsada la parte trasera del interruptor de bloqueo principal de las puertas situado en la puerta del conductor. Se oirá un clic cuando transcurran más de cinco segundos. Suelte el interruptor.</p> 		
5.	<p>Gire el interruptor de encendido a la posición de BLOQUEO O antes de 20 segundos*1.</p> <ul style="list-style-type: none"> ► La personalización ha finalizado. ► Todas las puertas y el maletero se bloquean, y todos los intermitentes parpadean tres veces. 		

*1: Los modelos con sistema de acceso sin llave tienen un botón **ENGINE START/STOP** en lugar de un interruptor de encendido.

Excepto modelos de México

Pasos	Modo de desbloqueo del interruptor de encendido		Modo de desbloqueo de estacionamiento*2		Desactivado
	Para desbloquear la puerta del conductor*1	Para desbloquear todas las puertas	Para desbloquear la puerta del conductor*1	Para desbloquear todas las puertas	
1.	Aplique el freno de estacionamiento. Asegúrese de que la palanca de cambios está en la posición P *2.				
2.	Gire el interruptor de encendido a CONTACTO II *3.				
3.	La puerta del conductor debe estar cerrada en esta fase.				Abra la puerta del conductor.
4.	Mueva la palanca de cambios a una posición distinta a la de P con el pedal del freno pisado*2.		—		
5.	Mantenga pulsada la parte trasera del interruptor de bloqueo principal de las puertas situado en la puerta del conductor. Se oirá un clic cuando transcurran más de cinco segundos.				



*1: Excepto modelos de Corea

*2: Únicamente en modelos de transmisión variable continua

*3: Los modelos con sistema de acceso sin llave tienen un botón **ENGINE START/STOP** en lugar de un interruptor de encendido.

Pasos	Modo de desbloqueo del interruptor de encendido		Modo de desbloqueo de estacionamiento*2		Desactivado
	Para desbloquear la puerta del conductor*1	Para desbloquear todas las puertas	Para desbloquear la puerta del conductor*1	Para desbloquear todas las puertas	
6.	Suelte el interruptor.	<p>Modelos de Corea Suelte el interruptor.</p> <p>Excepto modelos de Corea Mantenga pulsado el interruptor otros cinco segundos hasta oír otro clic.</p>	Suelte el interruptor.	<p>Modelos de Corea Suelte el interruptor.</p> <p>Excepto modelos de Corea Mantenga pulsado el interruptor otros cinco segundos hasta oír otro clic.</p>	Suelte el interruptor.
7.	Mueva la palanca de cambios a P *2.		—		
8.	Gire el interruptor de encendido a la posición de BLOQUEO 0 antes de 20 segundos*3. ► La personalización ha finalizado.				

*1 : Excepto modelos de Corea

*2 : Solo transmisión variable continua

*3 : Los modelos con sistema de acceso sin llave tienen un botón **ENGINE START/STOP** en lugar de un interruptor de encendido.

Precauciones para abrir/cerrar el maletero

Antes de abrir o cerrar el maletero, asegúrese de que no haya objetos o personas cerca.

- Levante completamente la tapa del maletero.
 - ▶ Si no se abre del todo, puede empezar a cerrarse por su propio peso.
- Tenga cuidado cuando haya viento. El viento puede hacer que la tapa del maletero se cierre.

Mantenga el maletero cerrado durante la conducción para:

- ▶ Evitar posibles daños.
- ▶ Impedir la entrada de gases de escape al interior del vehículo.
 - **Monóxido de carbono** P. 88

⚠ Precauciones para abrir/cerrar el maletero

⚠ ADVERTENCIA

Todo aquel que esté cerca del maletero cuando se abre o se cierra puede resultar gravemente herido.

Asegúrese de que no hay nadie en las proximidades del maletero antes de abrirlo o cerrarlo.

Asegúrese de no golpear la cabeza con el maletero ni colocar las manos entre el maletero y el área del equipaje al cerrarlo.

Al guardar o sacar equipaje del maletero con el motor a ralentí, no se pare en frente del caño de escape. Puede sufrir quemaduras.

No permita que haya pasajeros en el maletero. Pueden lesionarse durante un frenado brusco, una aceleración repentina o una colisión.

Apertura/cierre del maletero

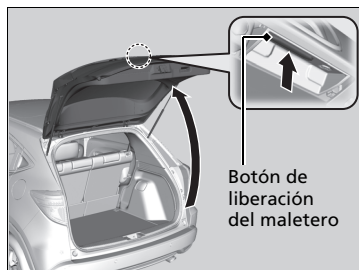

Botón de liberación del maletero

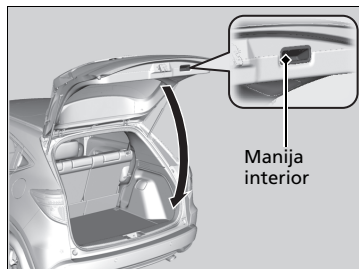

Manija interior

Cuando todas las puertas están desbloqueadas o se pulsa el botón de desbloqueo del maletero en el control a distancia*, se desbloquea el maletero. Pulse el botón de liberación del maletero y levante la tapa.

Modelos con sistema de acceso sin llave

Si lleva el control a distancia de acceso sin llave, no tiene que desbloquear la compuerta trasera antes de abrirla.

Todos los modelos

Para cerrar el maletero, agarre la manija interior, baje la tapa del maletero y empújela para cerrarla desde fuera.

Excepto modelos de Corea

Si cierra el maletero cuando todas las puertas están bloqueadas, el maletero se bloquea automáticamente.

- Algunas luces exteriores parpadean.

►► Apertura/cierre del maletero

Modelos con sistema de acceso sin llave

- No deje el control a distancia de acceso sin llave en el vehículo al salir. Llévelo consigo.
- Aunque no lleve encima el control a distancia de acceso sin llave, puede desbloquear el maletero si una persona que lo lleva se encuentra dentro de la zona de cobertura.
- No deje el control a distancia de acceso sin llave dentro de la zona de equipaje y cierre el maletero. No se puede cerrar el maletero.

■ Uso del control a distancia*



Pulse el botón de desbloqueo del maletero para desbloquear la puerta.

☒ Uso del control a distancia*

Si ha desbloqueado y abierto el maletero con el control a distancia o el control a distancia de acceso sin llave, el maletero se bloquea automáticamente al cerrar.

* No disponible en todos los modelos

Sistema inmovilizador

El sistema inmovilizador evita que se pueda arrancar el vehículo con una llave que no haya sido registrada previamente. Cada llave contiene unos transmisores electrónicos que utilizan señales electrónicas para verificar la llave.

Tenga en cuenta los puntos siguientes al introducir la llave en el interruptor de encendido u oprimir el botón **ENGINE START/STOP**:

- No acerque al interruptor de encendido o al botón **ENGINE START/STOP** objetos que emitan ondas de radio potentes.
- Asegúrese de que la llave no está tapada ni en contacto con objetos metálicos.
- No acerque una llave del sistema inmovilizador de otro vehículo al interruptor de encendido ni al botón **ENGINE START/STOP**.
- No coloque la llave cerca de los elementos magnéticos. Los dispositivos electrónicos, como televisores y sistemas de audio, emiten campos magnéticos fuertes. Tenga en cuenta que incluso un llavero puede ser magnético.

Alarma del sistema de seguridad

Excepto modelos de México y Corea

La alarma del sistema de seguridad se dispara cuando se abren las puertas, el maletero o el cofre sin la llave*, el control a distancia o el sistema de acceso sin llave*.

Modelos de México y Corea

La alarma del sistema de seguridad se dispara cuando se abren el maletero, el cofre o las puertas por la fuerza. La alarma no se activa si se abren el maletero o las puertas con la llave, el control a distancia o el sistema de acceso sin llave*.

No obstante, la alarma se activa al abrir una puerta con la llave y sacar la palanca de cambios de la posición **P** (modelos con transmisión variable continua) o si se abre el cofre antes de girar el interruptor de encendido a CONTACTO **II***1.

*1: Los modelos con sistema de acceso sin llave tienen un botón **ENGINE START/STOP** en lugar de un interruptor de encendido.

* No disponible en todos los modelos

» Sistema inmovilizador

AVISO

Dejar la llave en el vehículo puede causar el robo o desplazamiento accidental del vehículo. Llévase siempre la llave al abandonar el vehículo.

Si el sistema no reconoce repetidamente la codificación de la llave, póngase en contacto con un concesionario. Si ha perdido la llave y no puede arrancar el vehículo, póngase en contacto con un concesionario.

No modifique este sistema ni agregue otros dispositivos. De lo contrario puede causar daños al sistema y que no funcione el vehículo.

» Alarma del sistema de seguridad

No modifique este sistema ni agregue otros dispositivos. De lo contrario puede causar daños al sistema y que no funcione el vehículo.

Excepto modelos de México y Corea

La alarma de seguridad continuará durante aproximadamente cinco minutos antes de que el sistema de seguridad se desactive.

El sistema entrará en diez ciclos de 30 segundos, durante los cuales la alarma sonará y el indicador de emergencia parpadeará.

Dependiendo de las circunstancias, el sistema de seguridad puede continuar funcionando durante más de cinco minutos.

■ Cuando se dispara la alarma del sistema de seguridad

La bocina suena de forma intermitente y algunas luces exteriores parpadean.

■ Para desactivar la alarma del sistema de seguridad

Desbloquee el vehículo utilizando el control a distancia o el sistema de acceso sin llave* o gire el interruptor de encendido a la posición de CONTACTO **II***1. Se desactiva el sistema, junto con la bocina y las luces intermitentes.

Si se desbloquean las puertas con la llave también se desactivará la alarma del sistema de seguridad*2.

■ Ajuste de la alarma del sistema de seguridad

La alarma del sistema de seguridad se activa automáticamente cuando se cumplen las condiciones siguientes:

- El interruptor de encendido está en la posición de BLOQUEO **0***1.
- El cofre está cerrado.
- Todas las puertas y el maletero se bloquean con la llave, el control a distancia o el sistema de acceso sin llave*.

Modelos sin sistema de acceso sin llave

- Se ha retirado la llave del interruptor de encendido.

*1: Los modelos con sistema de acceso sin llave tienen un botón **ENGINE START/STOP** en lugar de un interruptor de encendido.

*2: Excepto modelos de Brasil, Paraguay, Argentina, Colombia, Chile, Uruguay y Perú

* No disponible en todos los modelos

▶▶ Alarma del sistema de seguridad

Modelos de México y Corea

La alarma de seguridad continúa durante un máximo de dos minutos hasta que la alarma del sistema de seguridad se desactiva.

No active la alarma del sistema de seguridad con alguna persona en el interior del vehículo o con alguna ventana abierta. El sistema se puede detonar accidentalmente en los casos siguientes:

- Desbloqueo de la puerta con la lengüeta de bloqueo.
- Apertura del cofre con la manija de apertura del cofre.

Modelos de México y Corea con caja de cambios automática de variación continua

- Al mover la palanca de cambios a una posición distinta de **P**.

Si la batería se descarga completamente con la alarma del sistema de seguridad activada, se puede detonar la alarma al recargar o sustituir la batería.

Si esto ocurre, desactive la alarma del sistema de seguridad desbloqueando una puerta con el control a distancia o el control a distancia de acceso sin llave*.

■ Cuando se ajusta la alarma del sistema de seguridad

El indicador de la alarma del sistema de seguridad del panel de instrumentos parpadea y el intervalo de parpadeo cambia pasados aproximadamente 15 segundos.

■ Para cancelar el sistema de alarma de seguridad

La alarma del sistema de seguridad se cancela cuando se desbloquea el vehículo con el control a distancia o el sistema de acceso sin llave*, o cuando se gira el interruptor de encendido a la posición de CONTACTO ^{*1}. Al mismo tiempo se apaga el indicador de alarma del sistema de seguridad.

Si se desbloquea el vehículo con la llave, también se cancela la alarma del sistema de seguridad^{*2}.

*1: Los modelos con sistema de acceso sin llave tienen un botón **ENGINE START/STOP** en lugar de un interruptor de encendido.

*2: Excepto modelos de México, Corea, Brasil, Paraguay, Argentina, Colombia, Chile, Uruguay y Perú

*3: Modelos de Brasil, Paraguay, Argentina, Colombia, Chile, Uruguay y Perú

* No disponible en todos los modelos

» Alarma del sistema de seguridad

Si se desbloquea una puerta con la llave cuando el sistema de seguridad está activado, la alarma se apagará^{*3}.

■ Modo de pánico*

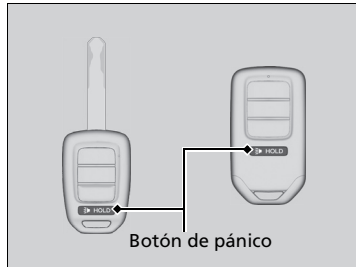

■ El botón de pánico del control a distancia

Si pulsa el botón de pánico durante un segundo aproximadamente, ocurrirá lo siguiente durante unos 30 segundos:

- Suena la bocina.
- Algunas luces exteriores parpadean.

■ Cancelación del modo de pánico

- Mantenga pulsado un botón del control a distancia.
- Gire el interruptor de encendido a CONTACTO *1.

*1: Los modelos con sistema de acceso sin llave tienen un botón **ENGINE START/STOP** en lugar de un interruptor de encendido.

* No disponible en todos los modelos

Apertura y cierre de los elevalunas eléctricos

Los elevalunas eléctricos pueden abrir y cerrar las ventanillas con el interruptor de encendido en la posición de CONTACTO **II***1, mediante los interruptores de las puertas. Los interruptores del lado del conductor se pueden utilizar para abrir y cerrar todas las ventanillas.

El botón de bloqueo de los elevalunas eléctricos del lado del conductor debe estar desactivado (no pulsado, indicador apagado) para poder abrir y cerrar las ventanillas desde cualquier otro sitio que no sea el asiento del conductor.

Cuando se pulsa el botón de bloqueo del elevalunas eléctrico, se enciende el indicador y solamente se puede accionar la ventanilla del conductor. Active el bloqueo de los elevalunas si hay un niño en el vehículo.

■ Apertura/cierre de ventanillas con la función de apertura/cierre automático

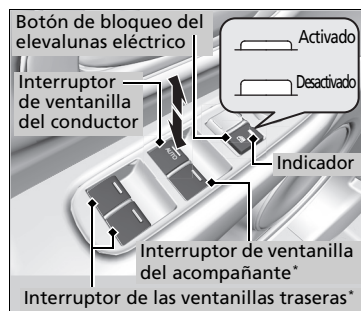

■ Funcionamiento manual

Para abrir: Presione ligeramente el interruptor hacia abajo hasta que se alcance la posición que se desee.

Para cerrar: Tire ligeramente del interruptor hacia arriba hasta que se alcance la posición que se desee.

■ Funcionamiento automático

Para abrir: Presione firmemente el interruptor hacia abajo.

Para cerrar: Tire firmemente del interruptor hacia arriba.

La ventanilla se abre o se cierra completamente. Para detener la ventanilla en cualquier momento, presione o tire del interruptor brevemente.

*1: Los modelos con sistema de acceso sin llave tienen un botón **ENGINE START/STOP** en lugar de un interruptor de encendido.

* No disponible en todos los modelos

» Apertura y cierre de los elevalunas eléctricos

⚠ ADVERTENCIA

Los elevalunas eléctricos pueden producir lesiones graves si, al cerrarse, atrapan la mano o los dedos de una persona.

Asegúrese de que los ocupantes están apartados de las ventanillas al cerrarlas.

ADVERTENCIA: Lleve siempre consigo la llave de contacto al salir del vehículo o si hay otros ocupantes dentro.

Función de apertura/cierre automático en la ventanilla del conductor

Los elevalunas eléctricos pueden funcionar hasta 10 minutos después de haber girado el interruptor de encendido a la posición de BLOQUEO **0***1. Si se abre cualquiera de las puertas delanteras se cancela esta función.

Función de apertura/cierre automático en todas las ventanillas

Colombia, Chile, Uruguay y Perú

Los elevalunas pueden funcionar hasta 10 minutos después de haber girado el interruptor de encendido a la posición de BLOQUEO **0**.

Esta función se cancela si se cierra la puerta del conductor.

Modelos de Brasil y Paraguay

Los elevalunas eléctricos pueden funcionar hasta 45 segundos después de haber girado el interruptor de encendido a la posición de BLOQUEO **0***1. Si se abre la puerta delantera, se cancela esta función.

■ Apertura/cierre de ventanillas sin la función de apertura/cierre automático*

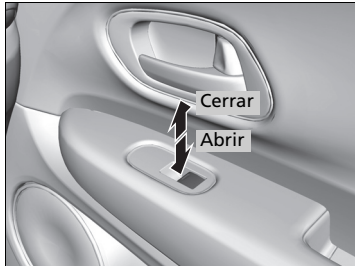

Para abrir: Pulse el interruptor hacia abajo.

Para cerrar: Pulse el interruptor hacia arriba.

Suelte el interruptor cuando la ventanilla llegue a la posición que desee.

☒ Apertura y cierre de los elevalunas eléctricos

Autorretroceso

Si el elevalunas eléctrico detecta resistencia al cerrar las ventanillas automáticamente, detiene el cierre y acciona la apertura.

La función de autorretroceso de la ventanilla del conductor se desactiva si se tira continuamente del interruptor hacia arriba.

La función de autorretroceso cancela la detección cuando la ventanilla está a punto de cerrarse para asegurarse de que se cierra completamente.

* No disponible en todos los modelos

■ Apertura/cierre de ventanillas con el control a distancia*

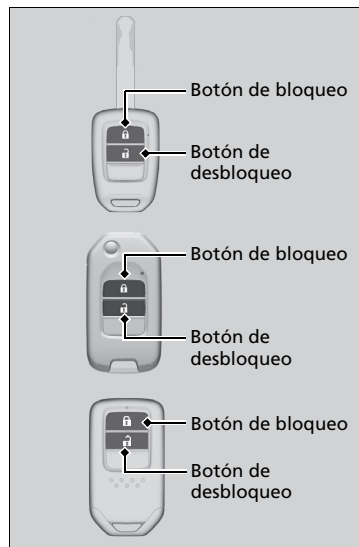

Para abrir: Pulse el botón de desbloqueo y, en 10 segundos, púselo de nuevo y manténgalo pulsado.

Para cerrar: Pulse el botón de bloqueo y, en 10 segundos, púselo de nuevo y manténgalo pulsado.

Si las ventanillas se detienen en la posición intermedia, vuelva a repetir este procedimiento.

▶▶ Apertura/cierre de ventanillas con el control a distancia*

Modelos con techo panorámico

Si abre/cierra las ventanillas con el control a distancia, el techo panorámico también se abrirá/cerrará automáticamente.

■ Cierre de ventanillas con la llave*

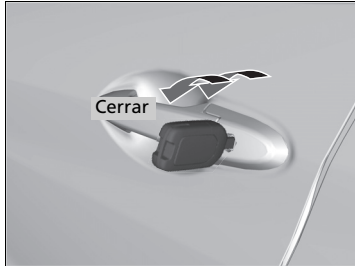

Para cerrar: Bloquee la puerta del conductor con la llave. Antes de que transcurran 10 segundos desde que la llave se colocó de nuevo en la posición central, gire la llave en el sentido de bloqueo y manténgala en esa posición.

Suelte la llave para detener las ventanillas en la posición que desee. Si desea reajustar la posición, repita la misma operación.

☒ Cierre de ventanillas con la llave*

Modelos con techo panorámico

Si cierra las ventanillas con el control a distancia, el techo panorámico también se cerrará automáticamente.

* No disponible en todos los modelos

Apertura y cierre del techo solar

Puede hacer funcionar el techo solar con el interruptor de encendido en la posición de CONTACTO *1. Utilice el interruptor en la parte delantera del techo para abrir y cerrar el techo solar.

» Apertura y cierre del techo solar

ADVERTENCIA

El techo solar puede producir lesiones graves si, al abrirse o cerrarse, atrapa la mano o los dedos de una persona.

Antes de abrir o cerrar el techo solar asegúrese de que nadie tiene las manos o dedos cerca.

ADVERTENCIA: Lleve siempre consigo la llave de contacto al salir del vehículo o si hay otros ocupantes dentro.

AVISO

El accionamiento del techo solar a temperaturas bajo cero o cuando está cubierto de nieve o hielo, puede producir daños en el panel del techo solar o en el motor.

El techo solar puede funcionar hasta 10 minutos después de haber girado el interruptor de encendido a la posición de BLOQUEO *1. Si se abre cualquiera de las puertas delanteras se cancela esta función.

Cuando se detecta resistencia, la función de autorretroceso hace que el techo solar cambie el sentido de accionamiento y, finalmente, se detenga. La función de autorretroceso cancela la detección cuando el techo solar está a punto de cerrarse para asegurarse de que se cierra completamente.

*1: Los modelos con sistema de acceso sin llave tienen un botón **ENGINE START/STOP** en lugar de un interruptor de encendido.

* No disponible en todos los modelos

■ Uso del interruptor del techo solar

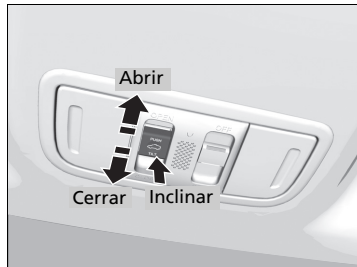

■ Funcionamiento automático

Para abrir: Tire del interruptor hacia atrás firmemente.

Para cerrar: Empuje el interruptor hacia delante firmemente.

El techo solar se abrirá o cerrará automáticamente del todo. Para detener el techo solar en la posición intermedia toque el interruptor brevemente.

■ Funcionamiento manual

Para abrir: Tire ligeramente del interruptor hacia atrás hasta alcanzar la posición que desee.

Para cerrar: Empuje ligeramente el interruptor hacia delante hasta alcanzar la posición que desee.

■ Inclinación del techo solar hacia arriba

Para inclinar: Pulse en el centro del interruptor del techo solar.

Para cerrar: Presione el interruptor hacia delante firmemente y, a continuación, suéltelo.

Apertura/cierre del techo panorámico

Puede hacer funcionar el techo panorámico con el modo de alimentación en la posición de CONTACTO. Utilice el interruptor en la parte delantera del techo para abrir y cerrar el techo panorámico.

» Apertura/cierre del techo panorámico

ADVERTENCIA

El techo panorámico y el techo solar pueden producir lesiones graves si, al abrirse o cerrarse, atrapan la mano o los dedos de una persona.

Antes de abrirlo o cerrarlo, asegúrese de que no hay nadie con las manos o los dedos cerca.

ADVERTENCIA: Lleve siempre consigo la llave de contacto al salir del vehículo o si hay otros ocupantes dentro.

AVISO

Abrir el techo panorámico a temperaturas bajo cero o cuando está cubierto de nieve o hielo puede dañar el panel o el motor del techo panorámico.

El techo panorámico y la visera pueden funcionar hasta 45 segundos después de fijar el modo de alimentación en la posición de VEHÍCULO APAGADO (BLOQUEO). Si se abre la puerta delantera, se cancela esta función.

Uso del interruptor de techo panorámico

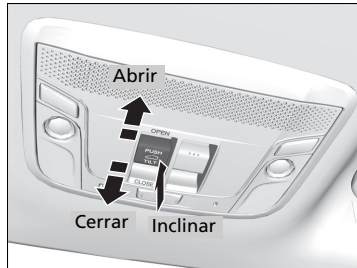

■ Funcionamiento automático

Para abrir: Tire del interruptor hacia atrás firmemente.

Para cerrar: Empuje el interruptor hacia delante firmemente.

El techo panorámico se abre o cierra por completo de forma automática. Para detener el techo panorámico en la posición intermedia, tire o empuje brevemente el interruptor.

■ Funcionamiento manual

Para abrir: Tire ligeramente del interruptor hacia atrás hasta alcanzar la posición que desee.

Para cerrar: Empuje ligeramente el interruptor hacia delante hasta alcanzar la posición que desee.

■ Inclinación del techo panorámico hacia arriba

Para inclinar: Pulse en el centro del interruptor del techo panorámico.

- Los techos solares se abrirán automáticamente y el techo panorámico comenzará a inclinarse hacia arriba.

Para cerrar: Empuje el interruptor hacia delante firmemente.

☒ Apertura/cierre del techo panorámico

Cuando se detecta resistencia, la función de autorretroceso hace que el techo panorámico y la visera cambien el sentido y, finalmente, se detengan. La función de autorretroceso cancela la detección cuando el techo panorámico y el techo solar están a punto de cerrarse para asegurarse de que se cierran completamente.

Puede utilizar el control a distancia o la llave para accionar el techo panorámico.

► **Apertura/cierre de ventanillas con el control a distancia*** P. 148

► **Cierre de ventanillas con la llave*** P. 149

☒ Uso del interruptor de techo panorámico

Siempre que el techo panorámico se abra, la visera se moverá con él. Sin embargo, si el techo panorámico se cierra, la visera no se moverá.

Si se inclina para abrir el techo panorámico, la visera se abre ligeramente para que entre aire fresco. Si cierra el techo panorámico desde esta posición, la visera vuelve a su posición de cierre.

* No disponible en todos los modelos

■ Uso del interruptor de la visera

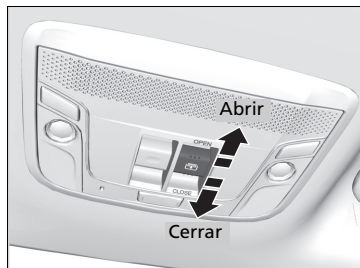

■ Funcionamiento automático

Para abrir: Tire del interruptor hacia atrás firmemente.

Para cerrar: Empuje el interruptor hacia delante firmemente.

La visera se abre o cierra por completo de forma automática. Para detener la visera en la posición intermedia, tire o empuje brevemente el interruptor.

■ Funcionamiento manual

Para abrir: Tire ligeramente del interruptor hacia atrás hasta alcanzar la posición que desee.

Para cerrar: Empuje ligeramente el interruptor hacia delante hasta alcanzar la posición que desee.

»» Uso del interruptor de la visera

La visera se puede abrir o cerrar para ajustar la cantidad de luz que entra en la cabina.

Cuando utilice el interruptor de la visera para abrirlo, el techo panorámico no se moverá.

La visera no se puede cerrar completamente si el techo panorámico está abierto. Al cerrar la visera con el techo panorámico abierto, la visera se detiene antes que el techo panorámico. Si presiona el interruptor hacia delante de nuevo, la visera y el techo panorámico se cerrarán juntos.

Modelos sin sistema de acceso sin llave

Interruptor de encendido

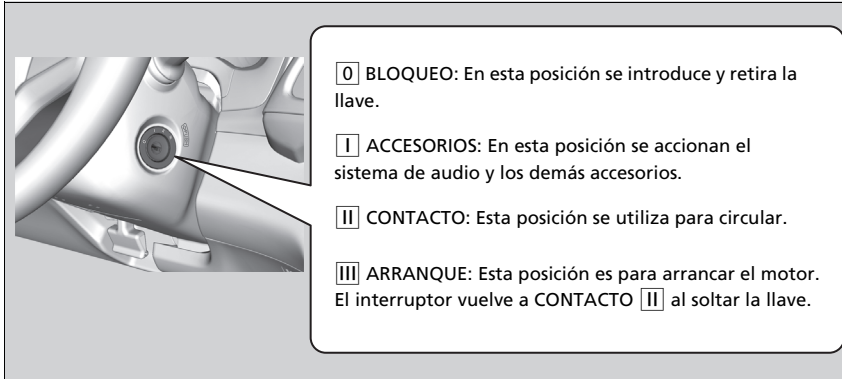

Interruptor de encendido

Modelos con caja de cambios manual

⚠ ADVERTENCIA

Al retirar la llave del interruptor de encendido mientras se circula se bloquea la dirección. Esto puede hacer que se pierda el control del vehículo.

Retire la llave del interruptor de encendido solamente cuando esté estacionado.

Modelos con caja de cambios automática de variación continua

No puede retirar la llave salvo que la palanca de cambios esté en la posición **P**.

Todos los modelos

Si se abre la puerta del conductor con la llave en la posición de BLOQUEO **0** o ACCESORIOS **I**, sonará un aviso acústico para recordarle que tiene que retirarla.

El aviso acústico dejará de sonar cuando retire la llave.

Si no se puede girar la llave de la posición de BLOQUEO **0** a la de ACCESORIOS **I**, gire la llave mientras mueve el volante a la izquierda y a la derecha. El volante se desbloquea y se podrá girar la llave.

Modelos con sistema de acceso sin llave

Botón ENGINE START/STOP

■ Cambio de la modalidad de alimentación

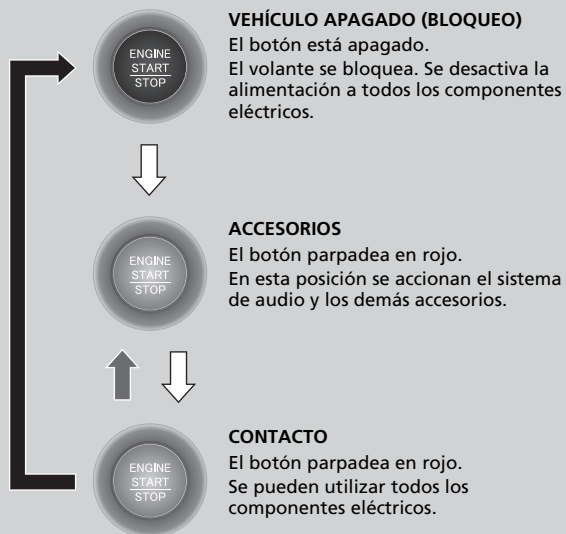

Sin pisar el pedal del freno

- ➡ Oprima el botón sin que la palanca de cambios esté en la posición **P**.
- ➡ Oprima el botón.
- ➡ Cambie a **P** y pulse el botón.

» Botón ENGINE START/STOP

Cobertura de funcionamiento del botón ENGINE START/STOP

Puede arrancar el motor cuando el control a distancia de acceso sin llave se encuentra en el interior del vehículo.

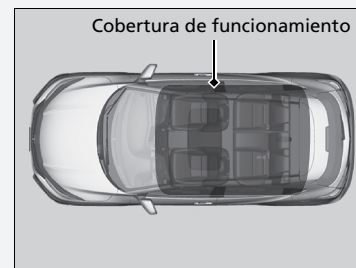

Si la batería del control a distancia tiene poca carga, el motor podría no arrancar al pulsarse el botón **ENGINE START/STOP**. Si el motor no arranca, consulte el siguiente enlace.

❏ Si la pila del control a distancia de acceso sin llave se está agotando P. 574

El motor también puede funcionar si el control a distancia de acceso sin llave se encuentra cerca de una puerta o ventanilla, aunque esté fuera del vehículo.

Modalidad de CONTACTO:

El botón **ENGINE START/STOP** está encendido (en rojo) si el motor está en marcha.

■ Apagado automático

Si deja el vehículo entre 30 y 60 minutos con la caja de cambios en la posición **P** y la modalidad de alimentación en ACCESORIOS, el vehículo pasa automáticamente a un modo similar a VEHÍCULO APAGADO (BLOQUEO) para evitar que se gaste la batería.

En este modo:

El volante no se bloquea.

No es posible bloquear ni desbloquear las puertas con el control a distancia ni con el sistema de acceso sin llave.

Pulse el botón **ENGINE START/STOP** para pasar al modo VEHÍCULO APAGADO (BLOQUEO).

➤ **Cambio de la modalidad de alimentación** P. 156

⊗ Botón ENGINE START/STOP

No deje la modalidad de alimentación en ACCESORIOS ni en CONTACTO al salir.

Si la modalidad de alimentación no pasa de VEHÍCULO APAGADO a ACCESORIOS, pulse el botón **ENGINE START/STOP** mientras gira el volante a derecha e izquierda. El volante se desbloqueará y podrá cambiar de modo.

■ Recordatorio de modalidad de alimentación

Si abre la puerta del conductor cuando la modalidad de alimentación está en ACCESORIOS, suena un aviso acústico de advertencia.

■ Recordatorio de control a distancia de acceso sin llave

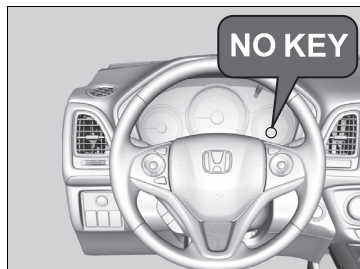

Cuando el modo de alimentación está en cualquier modo que no sea APAGADO y retira el control a distancia sin llave del vehículo y cierra la puerta, suena una alarma. Si sigue sonando la alarma, coloque el control a distancia sin llave en otro sitio.

■ Cuando la modalidad de alimentación está en ACCESORIOS

La alarma sonará desde fuera del vehículo.

■ Cuando la modalidad de alimentación está en CONTACTO

Sonará una alarma dentro y fuera del vehículo. Además aparecerá un indicador de advertencia en el panel de instrumentos.

► Recordatorio de control a distancia de acceso sin llave









Cuando el control a distancia de acceso sin llave se encuentra dentro del alcance de funcionamiento del sistema y todas las puertas están cerradas, se cancela la función de advertencia.

Si el control a distancia sin llave se saca del vehículo después de haber arrancado el motor, ya no podrá cambiar la modalidad del botón **ENGINE START/STOP** ni volver a arrancar el motor. Asegúrese siempre de que el control a distancia esté dentro del vehículo cuando utilice el botón **ENGINE START/STOP**.

Si saca el control a distancia de acceso sin llave del vehículo por una ventanilla, no se activa el aviso acústico de advertencia.

No coloque el control a distancia de acceso sin llave sobre el salpicadero o en la guantera. Puede hacer que el aviso acústico de advertencia se active. En otras circunstancias en las que el vehículo no pueda localizar el control a distancia, el aviso acústico de advertencia puede activarse incluso con el control a distancia dentro del alcance de funcionamiento del sistema.

Comparación entre el interruptor de encendido y la modalidad de alimentación

Posición del interruptor de encendido	BLOQUEO 0  (con/sin la llave)	ACCESORIOS I 	CONTACTO II 	ARRANQUE III 
Sin sistema de acceso sin llave	<ul style="list-style-type: none"> El motor se apaga y se desconecta la alimentación. El volante se bloquea. No se pueden utilizar los componentes eléctricos. 	<ul style="list-style-type: none"> El motor está apagado. Se pueden utilizar algunos componentes eléctricos, como el sistema de sonido y la toma de corriente para accesorios. 	<ul style="list-style-type: none"> Posición normal de la llave durante el manejo. Se pueden utilizar todos los componentes eléctricos. 	<ul style="list-style-type: none"> Utilice esta posición para arrancar el motor. El interruptor de encendido vuelve a la posición de CONTACTO II al soltar la llave.
Modalidad de alimentación	VEHÍCULO APAGADO (BLOQUEO) 	ACCESORIOS 	CONTACTO   El botón está: Parpadeando Encendido	ARRANQUE 
Con sistema de acceso sin llave y botón ENGINE START/STOP	Botón OFF <ul style="list-style-type: none"> El motor se apaga y se desconecta la alimentación. El volante se bloquea. No se pueden utilizar los componentes eléctricos. 	Botón parpadea <ul style="list-style-type: none"> El motor está apagado. Se pueden utilizar algunos componentes eléctricos, como el sistema de sonido y la toma de corriente para accesorios. 	Botón-Parpadeo (el motor se apaga) Activado (el motor está en marcha) <ul style="list-style-type: none"> Se pueden utilizar todos los componentes eléctricos. 	Botón Encendido <ul style="list-style-type: none"> La modalidad regresa automáticamente a CONTACTO después de arrancar el motor.

Intermitentes

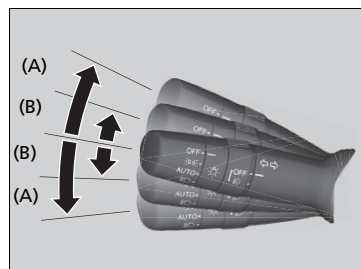

Los intermitentes se pueden utilizar cuando el interruptor de encendido está en la posición de CONTACTO ^{*1}.

■ (A): Intermitente

Al girar el vehículo, tire de la palanca hacia arriba o hacia abajo en función de la dirección hacia la que desee girar y el intermitente parpadeará.

■ (B): Intermitente de un toque

Si tira ligeramente de la palanca hacia arriba o hacia abajo y la suelta, el intermitente parpadeará 3 veces.

» Intermitentes

El indicador del intermitente del panel de instrumentos parpadeará cuando el intermitente exterior parpadee.

» **Indicadores** P. 92

*1: Los modelos con sistema de acceso sin llave tienen un botón **ENGINE START/STOP** en lugar de un interruptor de encendido.

Interruptores de luces

Funcionamiento manual

Modelos sin interruptor de posición automática predeterminada



Luces de carretera

Ráfagas con las luces de carretera

Luces de cruce

Modelos con interruptor de posición automática predeterminada

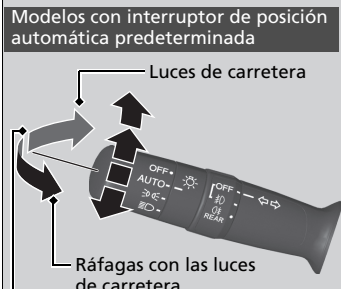

Luces de carretera

Ráfagas con las luces de carretera

Luces de cruce

 Enciende las luces de posición, laterales*, traseras y de matrícula trasera

 Enciende los faros, las luces de posición, laterales*, traseras y de matrícula trasera

Al girar el interruptor de luces, las luces se encienden y se apagan, con independencia del ajuste del modo de alimentación o la posición del interruptor de encendido.

■ Luces de carretera

Empuje la palanca hacia delante hasta que se escuche un clic.

■ Luces de cruce

Con las luces de carretera, tire de la palanca hacia atrás para volver a luces de cruce.

■ Ráfagas con las luces de carretera

Tire de la palanca hacia atrás y suéltela.

Modelos con interruptor de posición automática predeterminada

■ Apagado de luces

Gire la palanca a **OFF** cuando:

- La palanca de cambios está en **P**. (modelos con transmisión variable continua)
- El freno de estacionamiento está aplicado.

Para volver a encender las luces, gire la palanca a **OFF** para cancelar el modo de desconexión de las luces. Aunque no se cancele el modo de desconexión de las luces, las luces se encienden automáticamente cuando:

- Se cambia la transmisión desde **P** (modelos con transmisión variable continua) y el freno de estacionamiento suelto.
- El vehículo comienza a moverse.

*1: Los modelos con sistema de acceso sin llave tienen un botón **ENGINE START/STOP** en lugar de un interruptor de encendido.

* No disponible en todos los modelos

CONTINUA

Interruptores de luces

Modelos sin sistema de acceso sin llave

Si retira la llave del interruptor de encendido mientras las luces están encendidas, sonará un aviso acústico al abrir la puerta del conductor.

Modelos con sistema de acceso sin llave

Si deja el modo de alimentación en VEHÍCULO APAGADO (BLOQUEO) mientras las luces están encendidas, sonará un aviso acústico al abrir la puerta del conductor.

Cuando las luces están encendidas, se enciende un testigo de luces encendidas en el tablero de instrumentos.

► **Indicador de luces encendidas** P. 102

Modelos sin función de ajuste de los faros

Si tiene la sensación de que los faros tienen alguna anomalía, lleve el vehículo a revisar a un concesionario.

No deje las Luces encendidas con el motor parado porque hará que se descargue la batería.

■ Funcionamiento automático (sistema de luces automáticas)*

Modelos sin interruptor de posición automática predeterminada

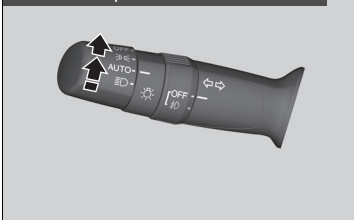

Modelos con interruptor de posición automática predeterminada

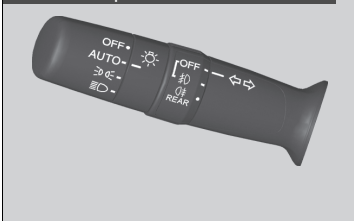

El sistema de luces automáticas se puede utilizar con el interruptor de encendido en la posición de CONTACTO *1.

Modelos sin interruptor de posición automática predeterminada

Al girar el interruptor de luces a la posición **AUTO**, los faros y otras luces exteriores se encienden y apagan automáticamente según la luminosidad ambiental.

Modelos con interruptor de posición automática predeterminada

Si el interruptor de las luces está en la posición de **AUTO**, los faros y otras luces exteriores se encenderán y apagarán automáticamente en función de la luminosidad ambiental.

Los faros se encienden cuando se desbloquea una puerta en zonas oscuras con el interruptor de los faros en **AUTO**.

- Al bloquear la puerta, los faros se apagan.

*1: Los modelos con sistema de acceso sin llave tienen un botón **ENGINE START/STOP** en lugar de un interruptor de encendido.

* No disponible en todos los modelos

►► Funcionamiento automático (sistema de luces automáticas)*

Se recomienda encender las luces manualmente al circular de noche, en condiciones de niebla densa o en lugares de luminosidad reducida como en túneles largos o estacionamientos cubiertos.

El sensor de luz está situado donde se muestra en la ilustración.

No cubra el sensor de luz con ningún objeto, de lo contrario puede que el sistema de luces automáticas no funcione correctamente.

Modelo sin limpiaparabrisas intermitentes automáticos

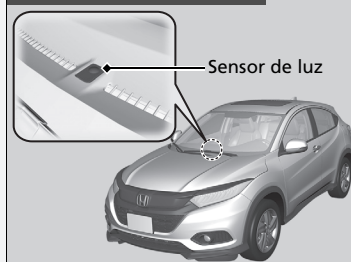

Modelo con limpiaparabrisas intermitentes automáticos

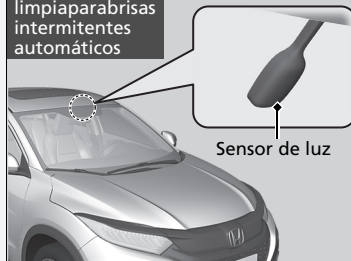

Función de desconexión de las luces automáticas

Los faros, las demás luces exteriores y las luces del tablero de instrumentos se apagan 15 segundos después de retirar la llave o pasar la modalidad de alimentación a VEHÍCULO APAGADO (BLOQUEO), tomar el control a distancia y cerrar la puerta del conductor.

Modelos con luz antiniebla trasera

Sin embargo, cuando el interruptor está en , las luces de posición permanecen encendidas.

Si se gira el interruptor de encendido a la posición de BLOQUEO *1 con el interruptor de los faros activado, pero no se abre la puerta, las luces se apagarán a los 10 minutos (3 minutos, si el interruptor está en la posición de **AUTO***).

Las luces se encienden de nuevo al desbloquear o abrir la puerta del conductor. Si se desbloquea la puerta, pero no se abre en los siguientes 15 segundos, las luces se apagan. Si se abre la puerta del conductor, se oirá el aviso acústico de luces encendidas.

*1: Los modelos con sistema de acceso sin llave tienen un botón **ENGINE START/STOP** en lugar de un interruptor de encendido.

* No disponible en todos los modelos

Luces antiniebla*

■ Luces antiniebla delanteras*

Modelos de México

Se pueden utilizar cuando los faros están encendidos.

Excepto modelos de México

Se pueden utilizar cuando las luces de posición o los faros están encendidos.

■ Luz antiniebla trasera*

Se pueden utilizar cuando los faros o las luces antiniebla delanteras* están encendidos.

■ Luces antiniebla delanteras y trasera*

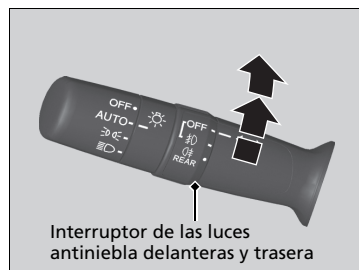

■ Para encender las luces antiniebla delanteras

Gire el interruptor hacia arriba desde la posición **OFF** hasta la posición . El indicador se enciende.

■ Para encender las luces antiniebla delanteras y trasera

Gire el interruptor una posición hacia arriba desde la posición de . Los indicadores y se encienden.

►► Luces antiniebla*

Modelos de México

Las luces antiniebla se apagan al apagar los faros o al encender las luces de conducción de día.

■ Luces antiniebla delanteras*

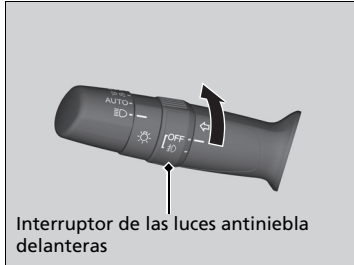

■ Para encender las luces antiniebla delanteras

Gire el interruptor hasta . El indicador se enciende.

■ Luz antiniebla trasera*



■ Para encender la luz antiniebla trasera

Gire el interruptor hasta . El indicador se enciende.

* No disponible en todos los modelos

Regulador de los faros*

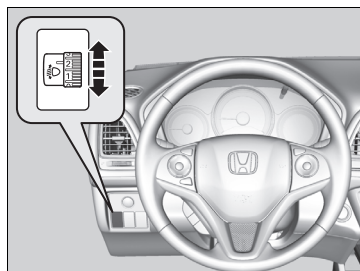

Puede ajustar el ángulo vertical de las luces de cruce cuando el interruptor de encendido está en la posición de CONTACTO **II***1.

Gire el dial de ajuste para seleccionar un ángulo adecuado para los faros.

Cuanto más grande es el número en el dial, menor es el ángulo.

■ Para seleccionar la posición del cuadrante de ajuste

Consulte la tabla siguiente para conocer la posición adecuada del dial según las condiciones de conducción y de carga del vehículo.

Condiciones	Posición del dial
Un conductor	0
Un conductor y un acompañante	1
Cinco personas en los asientos delanteros y traseros	2
Cinco personas en los asientos delanteros y traseros y equipaje en el maletero, dentro del límite de carga máxima autorizada sobre el eje y de peso máximo autorizado del vehículo	3
Un conductor y equipaje en el maletero, dentro del límite de carga máxima autorizada sobre el eje y el peso máximo autorizado del vehículo	

*1: Los modelos con sistema de acceso sin llave tienen un botón **ENGINE START/STOP** en lugar de un interruptor de encendido.

* No disponible en todos los modelos

»»Regulador de los faros*

Modelos de Argentina y Costa Rica con faros LED

El vehículo está equipado con un sistema de regulación de los faros que ajusta automáticamente el ángulo vertical de las luces de cruce. Si observa un cambio considerable en el ángulo vertical de los faros, es posible que el sistema presente un problema. Haga que revisen el vehículo en un concesionario.

Luces de conducción de día

Las luces de posición/conducción de día se encienden cuando se cumplen las siguientes condiciones:

Excepto modelos de México

- El interruptor de encendido está en la posición de CONTACTO *1.

Modelos sin interruptor de posición automática predeterminada

- El interruptor de las luces está en **OFF** o en **AUTO***

Modelos con interruptor de posición automática predeterminada

- El interruptor de las luces está en la posición **AUTO**.

Al apagar el interruptor de encendido o pasar el modo de alimentación a VEHÍCULO APAGADO, se apagarán las luces de conducción de día.

Modelos de México

- El interruptor de encendido está en la posición de CONTACTO *1.
- El interruptor de los faros está en posición **OFF**.
- El freno de estacionamiento está liberado.

Las luces permanecen encendidas aunque accione el freno de estacionamiento. Al apagar el interruptor de encendido o pasar el modo de alimentación a VEHÍCULO APAGADO, se apagarán las luces de conducción de día.

Todos los modelos

Las luces de conducción de día se apagan al encender el interruptor de los faros o cuando dicho interruptor está en **AUTO*** y empieza a oscurecer fuera.

*1: Los modelos con sistema de acceso sin llave tienen un botón **ENGINE START/STOP** en lugar de un interruptor de encendido.

* No disponible en todos los modelos

Limpia/lavaparabrisas

■ Limpia/lavaparabrisas

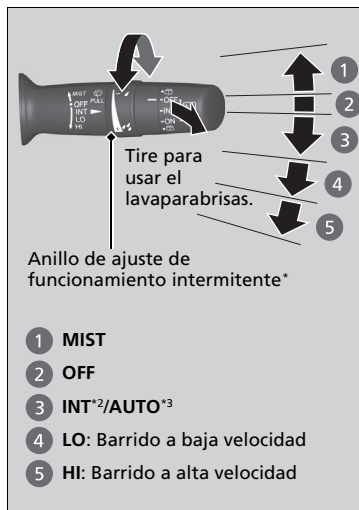

El limpia/lavaparabrisas se puede utilizar cuando el interruptor de encendido está en la posición de CONTACTO **III***1.

■ MIST

El limpiaparabrisas funcionará a velocidad elevada hasta que suelte la palanca.

■ Interruptor del limpiaparabrisas (OFF, INT*2/AUTO*3, LO, HI)

Mueva la palanca arriba o abajo para cambiar los ajustes del limpiaparabrisas.

■ Ajuste del funcionamiento del limpiaparabrisas*

Gire el anillo de ajuste para regular el funcionamiento del limpiaparabrisas.



Velocidad inferior, menos barridos

Velocidad superior, más barridos

■ Lavaparabrisas

El pulverizador se acciona jalando de la palanca hacia atrás.

Al liberar la palanca durante más de un segundo, la pulverización se detiene, los limpiaparabrisas efectúan dos o tres barridos más para despejar el parabrisas y, a continuación, se detienen.

*1: Los modelos con sistema de acceso sin llave tienen un botón **ENGINE START/STOP** en lugar de un interruptor de encendido.

*2: Modelos sin limpiaparabrisas intermitentes automáticos

*3: Modelos con limpiaparabrisas intermitentes automáticos

* No disponible en todos los modelos

» Limpia/lavaparabrisas

AVISO

No utilice el limpiaparabrisas con el parabrisas seco. Se puede arañar el parabrisas o las gomas de las escobillas pueden resultar dañadas.

AVISO

Si hace frío, las escobillas del parabrisas podrían congelarse. Si se accionan los limpiaparabrisas en estas condiciones pueden resultar dañados. Utilice el desempañador para calentar el parabrisas y después accione los limpiaparabrisas.

Modelos con anillo de ajuste de tiempo de intermitencia

Si el vehículo acelera cuando el limpiaparabrisas está funcionando en modo intermitente, la duración del limpiaparabrisas intermitente se reduce. Cuando el vehículo acelera, el ajuste de intervalo de funcionamiento más corto del limpiaparabrisas (☞) y el ajuste **LO** pasan a ser el mismo.

AVISO

Desactive los lavacrystales si no sale líquido lavacrystales. La bomba puede resultar dañada.

El motor del limpiaparabrisas puede detener temporalmente su funcionamiento para evitar una sobrecarga. El funcionamiento del limpiaparabrisas volverá a la normalidad en pocos minutos, una vez que el circuito se normalice.

■ Limpiaaparabrisas intermitentes automáticos*

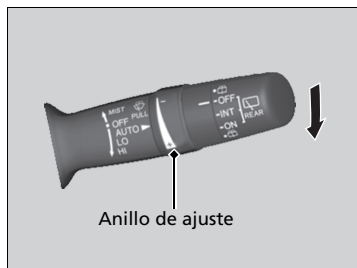

Al bajar la palanca hacia **AUTO**, los limpiaaparabrisas efectúan un barrido y pasan al modo automático.

Los limpiaaparabrisas funcionan de forma intermitente a baja velocidad o a alta velocidad y se detienen según la cantidad de lluvia detectada por el sensor de lluvia.

■ Ajuste de la sensibilidad automático

En la posición **AUTO**, también puede ajustar la sensibilidad del sensor de lluvia mediante el anillo de ajuste.

Sensibilidad del sensor

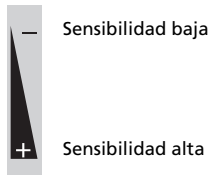

☒ Limpia/lavaparabrisas

Si los limpiaaparabrisas dejan de funcionar debido a cualquier obstáculo, como la acumulación de nieve, estacione el vehículo en un lugar seguro.

Gire el interruptor del limpiaaparabrisas a la posición **OFF** y gire el interruptor de encendido a la posición de ACCESORIOS [1] o de BLOQUEO [0]**1 y, a continuación, retire el obstáculo.

☒ Limpiaaparabrisas intermitentes automáticos*

El sensor de lluvia está situado donde se muestra en la ilustración.

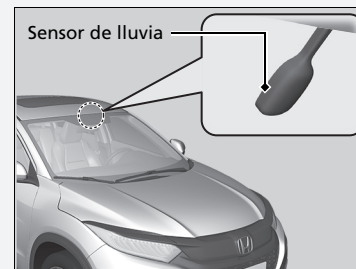

AVISO

A fin de evitar graves daños en el sistema del limpiaaparabrisas, **AUTO** siempre debe pasarse a **OFF** en las situaciones siguientes:

- Al limpiar el parabrisas
- Al atravesar un túnel de lavado
- No llueve

* No disponible en todos los modelos

■ Limpia/lavaparabrisas trasero

Excepto modelos de Brasil, Paraguay, Argentina, Colombia, Chile, Uruguay y Perú

Modelos de Brasil, Paraguay, Argentina, Colombia, Chile, Uruguay y Perú

- 1 ON: Barrido continuo
- 2 INT: Intermitente
- 3 OFF
- 4 Lavaparabrisas

El limpia/lavaparabrisas trasero se puede utilizar cuando el interruptor de encendido está en la posición de CONTACTO *1.

■ Interruptor del limpiaparabrisas (OFF, INT, ON)

Cambie el ajuste del interruptor de limpiaparabrisas según la intensidad de la lluvia.

■ Lavaparabrisas (*2, *3)

El surtidor se acciona mientras gira el interruptor a esta posición. Sosténgalo para activar el limpiaparabrisas y para accionar el surtidor del lavaparabrisas. Una vez que lo suelta, se detiene después de unas pocas barridas.

*1: Los modelos con sistema de acceso sin llave tienen un botón **ENGINE START/STOP** en lugar de un interruptor de encendido.

*2: Excepto modelos de Brasil, Paraguay, Argentina, Colombia, Chile, Uruguay y Perú

*3: Modelos de Brasil, Paraguay, Argentina, Colombia, Chile, Uruguay y Perú

■ **Funcionamiento marcha atrás**

Al cambiar la posición de la caja de cambios a **R** con los limpiaparabrisas activados, el limpiaparabrisas trasero funciona automáticamente de la siguiente manera aunque el interruptor esté desactivado.

Posición del limpiaparabrisas delantero	Funcionamiento del limpiaparabrisas trasero
INT* (Intermitente) AUTO* (Intermitente)	Intermitente
LO (limpiaparabrisas de baja velocidad) HI (limpiaparabrisas de alta velocidad)	Fijo

* No disponible en todos los modelos

Botón del desempañador trasero/retrovisores térmicos*



Pulse el botón de la luneta térmica o toque el icono para desempañar la luneta y el retrovisor* con el interruptor de encendido en la posición de CONTACTO *1.

Modelos con sistema de control de aire acondicionado

El desempañador trasero y el retrovisor térmico* se desconectan automáticamente transcurridos 10-30 minutos, dependiendo de la temperatura exterior. Sin embargo, si la temperatura exterior es de 0°C o inferior, no se desconecta automáticamente.

► Botón del desempañador trasero/retrovisores térmicos*

Este sistema consume mucha energía, así que apáguelo en cuanto se haya desempañado la luneta. Tampoco use el sistema durante mucho tiempo mientras el motor esté en ralentí. Puede reducir la carga de la batería, dificultando el arranque del motor.

*1: Los modelos con sistema de acceso sin llave tienen un botón **ENGINE START/STOP** en lugar de un interruptor de encendido.

* No disponible en todos los modelos

Control de brillo

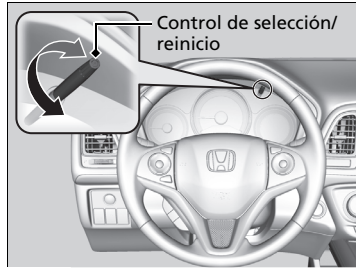

Cuando el interruptor de encendido está en CONTACTO **II***1, puede usar el control  (selección/reinicio) para ajustar el brillo de tablero de instrumentos.

Más brillo: Gire el control hacia la derecha.

Menos brillo: Gire el control hacia la izquierda.

Oirá un avisador acústico cuando el brillo alcance el valor máximo o mínimo. Algunos segundos después de haber ajustado el brillo, volverá a la pantalla anterior.

■ Indicador de nivel de brillo

Al ajustar el brillo aparece en la pantalla de información un indicador del nivel de brillo.

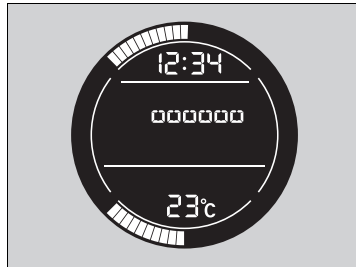

☒ Control de brillo

El brillo del panel de instrumentos se reducirá bajo las condiciones siguientes:

- El interruptor de encendido está en la posición de CONTACTO **II***1.

Modelos sin control automático de luces

- Las luces de posición están encendidas.

Modelos con control automático de luces

- El interruptor de las luces no esté apagado y fuera esté oscuro.

Se puede ajustar el brillo de forma diferente para cuando las luces exteriores están encendidas y para cuando están apagadas.

*1: Los modelos con sistema de acceso sin llave tienen un botón **ENGINE START/STOP** en lugar de un interruptor de encendido.

Ajuste del volante

La altura y distancia del volante respecto al cuerpo del conductor se pueden ajustar de modo que se pueda agarrar el volante cómodamente en una postura de conducción adecuada.

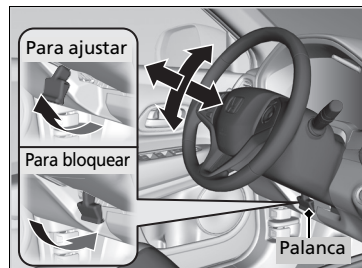

1. Tire de la palanca de ajuste del volante hacia arriba.
 - La palanca de ajuste del volante está debajo de la columna de la dirección.
2. Ajuste el volante hacia arriba o hacia abajo, hacia dentro o hacia fuera.
 - Asegúrese de que puede ver los indicadores y testigos del tablero de instrumentos.
3. Empuje la palanca de ajuste del volante hacia abajo para bloquear el volante en posición.
 - Después de ajustar la posición, asegúrese de bloquear firmemente el volante en posición tratando de moverlo hacia arriba, hacia abajo, hacia dentro y hacia fuera.

► Ajuste del volante

⚠ ADVERTENCIA

El ajuste de la posición del volante con el vehículo en marcha puede causar la pérdida de control del vehículo y lesiones graves en caso de colisión.

Ajuste el volante solamente cuando el vehículo esté detenido.

Retrovisor interior

Ajuste el ángulo del espejo retrovisor desde el asiento del conductor en la posición de conducción correcta.

■ Retrovisor con posiciones de día y noche*

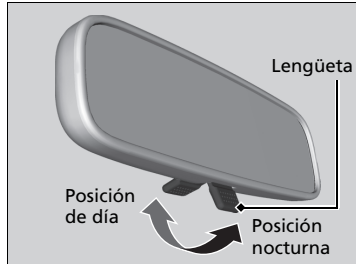

Dé la vuelta a la lengüeta para cambiar la posición. La posición nocturna contribuye a reducir el deslumbramiento de los faros de los vehículos posteriores después del crepúsculo.

■ Retrovisor de antirreflejo automático*

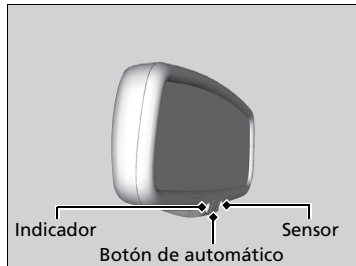

Al conducir de noche, el retrovisor de oscurecimiento automático reduce el resplandor de los faros del vehículo que circula detrás. Oprima el botón de automático para activar y desactivar esta función. Al activarla, se enciende el testigo de automático.

☒ Ajuste de los retrovisores

Mantenga los retrovisores interiores y exteriores limpios y ajustados para mantener una buena visibilidad.

Ajuste los retrovisores antes de empezar a conducir.

☒ **Asientos delanteros** P. 178

☒ Retrovisor de antirreflejo automático*

La función de oscurecimiento automático se cancela cuando la palanca de cambios está en la posición **R**.

* No disponible en todos los modelos

Retrovisores eléctricos

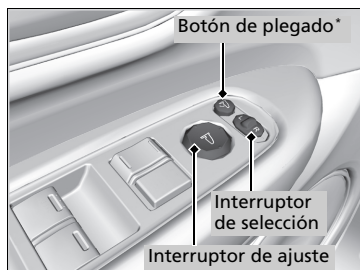

Puede ajustar los retrovisores cuando el interruptor de encendido está en la posición de CONTACTO **II***1.

■ Ajuste de posición de los retrovisores

Interruptor de selección L/R: Seleccione el retrovisor izquierdo o derecho. Después de ajustar el retrovisor, devuelva el interruptor a la posición central.

■ Interruptor de ajuste de posición del retrovisor:

Pulse el interruptor hacia la izquierda, derecha, arriba o abajo para mover el retrovisor.

■ Retrovisores plegables*

Pulse el botón de plegado para plegar y desplegar los retrovisores.

► Retrovisores eléctricos

Puede plegar o desplegar manualmente los retrovisores cuando el interruptor de encendido se encuentra en la posición de BLOQUEO **0** o ACCESORIOS **I***1.

■ Inclinación del retrovisor de puerta en marcha atrás*

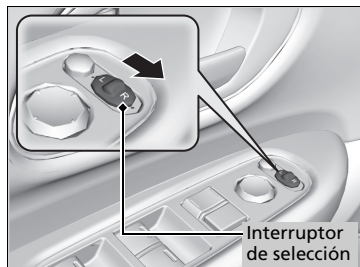

Si está activada esta función, los retrovisores de la puerta del acompañante se inclinan automáticamente hacia abajo cuando se coloca la palanca de cambios en la posición **R**; esto mejora la visibilidad en el lado del acompañante al retroceder. El retrovisor regresa automáticamente a su posición original cuando se quita la palanca de cambios de **R**.

Para activar esta función, gire el interruptor de encendido a la posición de CONTACTO **II** y deslice el interruptor de selección hacia el lado del acompañante.

*1: Los modelos con sistema de acceso sin llave tienen un botón **ENGINE START/STOP** en lugar de un interruptor de encendido.

* No disponible en todos los modelos

■ Función de plegado automático de los retrovisores*

■ Plegado de los retrovisores

Pulse el botón de bloqueo del control a distancia dos veces antes de que transcurran 10 segundos y déjelo pulsado.

- ▶ Puede soltar el botón una vez que los espejos comiencen a plegarse en forma automática.

■ Desplegado de los retrovisores

Desbloquee todas las puertas y el maletero con el control a distancia. Abra la puerta del conductor.

- ▶ Los espejos comienzan a desplegarse en forma automática.

☒ Función de plegado automático de los retrovisores*

No puede desactivar el plegado automático automáticamente si se han plegado con el botón de plegado.

Los retrovisores de las puertas no se plegarán automáticamente al bloquear el vehículo desde el interior con la lengüeta de bloqueo o el interruptor de bloqueo principal de las puertas.

* No disponible en todos los modelos

Asientos delanteros

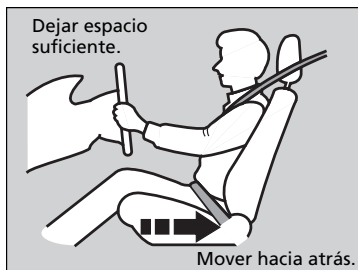

Ajuste el asiento del conductor lo más atrás posible, en una posición que le permita mantener el control total del vehículo. Deberá poder sentarse con la espalda recta bien apoyada en el respaldo y pisar adecuadamente los pedales, sin tener que inclinarse hacia delante, y agarrar el volante con comodidad. El asiento del acompañante deberá ajustarse de forma similar, para que permanezca lo más alejado posible del airbag frontal del salpicadero.

» Ajuste de los asientos

ADVERTENCIA

Sentarse demasiado cerca del airbag delantero puede causar lesiones graves, e incluso mortales, si se disparan los airbags frontales.

Siéntese siempre en una postura lo más alejada posible de los airbags frontales que le permita mantener el control del vehículo.

Además del ajuste de los asientos, puede ajustar el volante arriba y abajo, hacia dentro y hacia fuera. Deje como mínimo 25 cm entre el centro del volante y el tórax.

Realice siempre los ajustes de los asientos antes de iniciar la marcha.

Ajuste de las posiciones de los asientos

Ajuste de la altura

(Solo del lado del conductor)

Tire o empuje la palanca para subir o bajar el asiento.

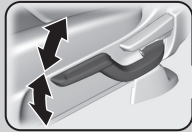

Ajuste de la posición horizontal

Tire hacia arriba de la barra para mover el asiento y suelte la barra.

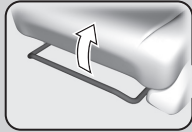

Se muestra el asiento del conductor.

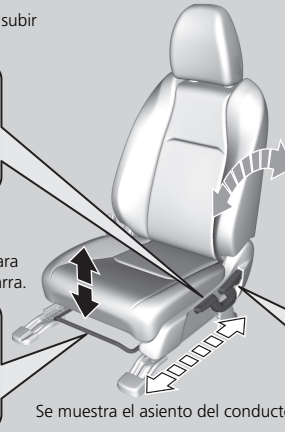

Ajuste de la inclinación del respaldo

Tire hacia arriba de la palanca para cambiar la inclinación.



▣ Ajuste de las posiciones de los asientos

Una vez ajustado correctamente el asiento, empujelo hacia delante y hacia atrás para asegurarse de que está en bloqueado en posición.

■ Ajuste de los respaldos

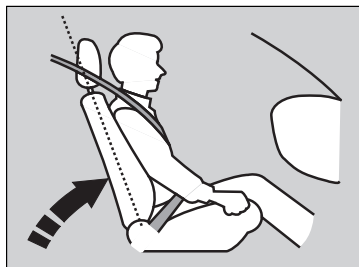

Si un respaldo se inclina de forma que el cinturón no quede ajustado al pecho del ocupante, se reducirá la capacidad de retención del cinturón. Además, aumentan las posibilidades de que se deslicen por debajo del cinturón en caso de colisión y sufran lesiones graves. Cuanto más inclinado está un asiento, mayor es el riesgo de sufrir lesiones.

Ajuste el respaldo del asiento del conductor a una posición recta que le resulte cómoda, dejando una separación amplia entre el pecho y la tapa del airbag en el centro del volante.

El acompañante deberá ajustar su asiento en una posición recta que le resulte confortable.

►► Ajuste de los respaldos

⚠ ADVERTENCIA

Circular con el respaldo del asiento demasiado inclinado puede causar lesiones graves o mortales en caso de colisión.

Ajuste el respaldo en posición recta y apoyando bien la espalda en el respaldo.

No ponga cojines, ni otros objetos, entre el respaldo y la espalda. Si lo hace puede entorpecer el funcionamiento del cinturón de seguridad o del airbag.

Si no puede adoptar una postura lo bastante alejada del volante y que le permita llegar a los controles del vehículo, se recomienda que investigue la posibilidad de utilizar equipamiento adaptativo.

Asientos traseros

■ Ajuste de los respaldos traseros

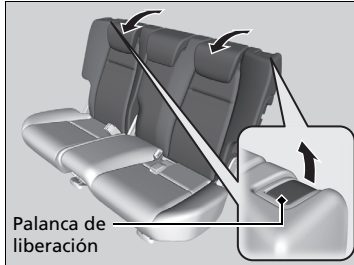

Tire de la palanca de la derecha para cambiar el ángulo de la mitad derecha del respaldo del asiento y de la palanca de la izquierda para la mitad izquierda.

⊠ Ajuste de los respaldos traseros

⚠ ADVERTENCIA

Asegúrese de que los respaldos estén bien trabados antes de conducir.

■ Plegado de los asientos traseros

Los asientos traseros se pueden plegar para proporcionar espacio de almacenamiento adicional.

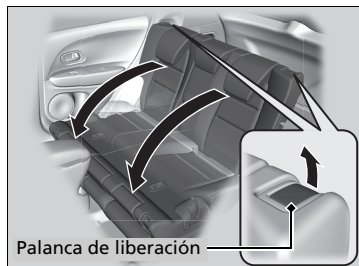
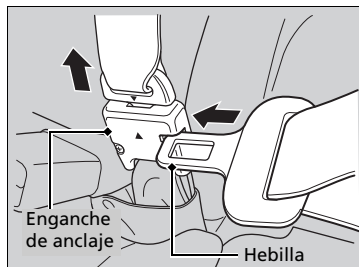

■ Para plegar el asiento

1. Primero, guarde el cinturón de seguridad central. Introduzca la hebilla en la ranura lateral del enganche de anclaje.
2. Retraiga el cinturón de seguridad hacia el soporte del techo.

❑ Cinturón de seguridad con anclaje desmontable P. 47

3. Baje la cabecera a su posición más baja.
4. Empuje la palanca de liberación y pliegue el respaldo hacia abajo.

❑ Plegado de los asientos traseros

Asegúrese de que todos los objetos del maletero o los objetos que sobresalen hacia los asientos traseros están bien sujetos. Los objetos sueltos pueden salir despedidos hacia delante si se frena bruscamente.

Quite cualquier elemento del cojín del asiento trasero y del piso antes de plegar el asiento trasero.

Para bloquear el respaldo en vertical, empujelo hacia atrás hasta que quede bloqueado.

Asegúrese de que el respaldo, la cabecera y el cojín del asiento quedan firmemente bloqueados en su sitio antes de empezar a conducir. Además, asegúrese de que todos los cinturones diagonales traseros quedan por delante de los respaldos y que el cinturón diagonal del asiento central se vuelve a colocar en la ranura de sujeción.

Las mitades izquierda y derecha del asiento trasero se pueden plegar por separado.

■ Plegado del asiento trasero hacia arriba

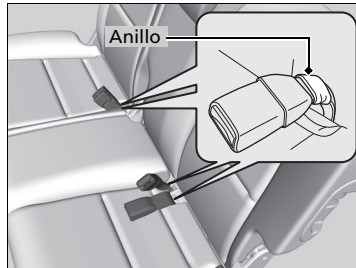

Levante las mitades izquierda y derecha de los cojines de los asientos traseros por separado para dejar espacio para el equipaje.

■ Elevación del cojín del asiento

1. Asegúrese de que los enganches del cinturón de seguridad se encuentran en sus anillos en el asiento.
2. Levante el cojín del asiento trasero.
3. Pliegue la pata del asiento hacia abajo mientras empuja con firmeza el cojín del asiento contra el respaldo para que ancle.

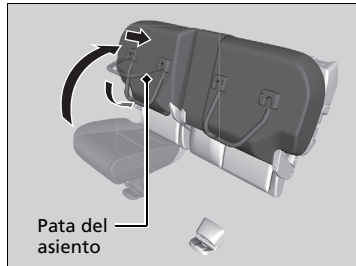

■ Colocación el asiento en la posición original

1. Mantenga el cojín del asiento en la posición vertical y levante la pata del asiento por completo.
 - El cojín del asiento puede caerse abruptamente una vez que levante la pata del asiento.
2. Baje lentamente el cojín del asiento y fije la pata del asiento en la guía del piso.
 - Se puede ver una hebilla cuando se ajusta la pata correctamente.

▣ Plegado del asiento trasero hacia arriba

Después de plegar el asiento hacia arriba o colocarlo en la posición original, asegúrese de que el asiento está bien firme balanceándolo hacia delante y hacia atrás.

Compruebe si hay elementos en el asiento antes de levantar el cojín del asiento. Compruebe si existen obstáculos alrededor de la guía del piso antes de colocar el asiento hacia atrás en la posición original.

Mantenga una postura adecuada

Después de que todos los ocupantes hayan ajustado sus asientos y cabeceras, y se hayan abrochado los cinturones de seguridad, es muy importante que continúen sentados con la espalda recta bien apoyada en el respaldo y los pies en el suelo, hasta que el vehículo esté estacionado en un lugar seguro con el motor apagado.

Sentarse incorrectamente puede incrementar las posibilidades de que se produzcan lesiones en caso de colisión. Por ejemplo, si un ocupante se agacha, se tumba, se gira hacia los lados, se sienta hacia delante, se inclina hacia adelante o hacia los lados o levanta uno o los dos pies del suelo, aumentan en gran medida las posibilidades de que sufra lesiones en caso de colisión.

Además, un ocupante colocado incorrectamente en el asiento delantero puede sufrir lesiones graves o mortales en caso de colisión al golpearse con partes interiores del vehículo o por el impacto del airbag al inflarse.

► Mantenga una postura adecuada

ADVERTENCIA

Sentarse incorrectamente o mal colocado puede causar lesiones graves o mortales en una colisión.

Siéntese siempre con la espalda recta y bien apoyada en el respaldo y los pies en el piso.

Cabeceras

Su vehículo está equipado con cabeceras en todos los asientos.

■ Ajuste de las posiciones de las cabeceras delanteros



Las cabeceras resultan más eficaces para evitar el llamado efecto latigazo y otras lesiones por impacto trasero cuando la parte central posterior de la cabeza del ocupante está a la altura del centro de la cabecera. La parte superior de las orejas del ocupante debe quedar a la altura del centro de las cabeceras .

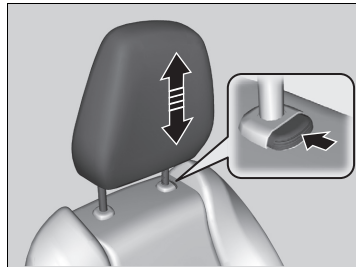

Para elevar la cabecera:

Tire de él hacia arriba.

Para bajar la cabecera:

Empújelo hacia abajo mientras oprime el botón de liberación.

▶▶ Ajuste de las posiciones de las cabeceras delanteros

⚠ ADVERTENCIA

La incorrecta colocación de las cabeceras reduce su efectividad e incrementa las posibilidades de que se produzcan lesiones graves en caso de colisión.

Asegúrese de que las cabeceras están en su sitio y colocados correctamente antes de iniciar la marcha.

Para que el sistema de sujeción de la cabeza funcione correctamente.

- No cuelgue objetos en las cabeceras o en las patas de las cabeceras.
- No coloque objetos entre un ocupante y el respaldo.
- Monte cada cabecera en su sitio.

■ Cambio de las posiciones de las cabeceras del asiento trasero

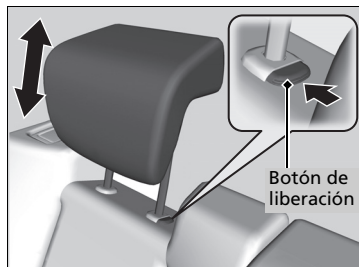

Los pasajeros que ocupen los asientos traseros deberán ajustar la altura de su cabecera a una altura apropiada antes de que el vehículo inicie la marcha.

Para elevar la cabecera:

Tire de él hacia arriba.

Para bajar la cabecera:

Empújelo hacia abajo mientras oprime el botón de liberación.

► Cambio de las posiciones de las cabeceras del asiento trasero

Si utiliza la cabecera de uno de los asientos traseros, tire de él y póngalo en su posición más elevada. No lo utilice en ninguna posición inferior.

Modelos de Corea

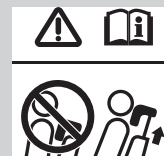

■ Desmontaje y montaje de las cabeceras

Las cabeceras se pueden desmontar para su limpieza o reparación.

Para desmontar la cabecera:

Tire de la cabecera hacia arriba hasta el tope. A continuación, pulse el botón de liberación, tire de la cabecera hacia arriba y sáquelo.

Para montar la cabecera:

Introduzca las patas en su sitio y ajuste la cabecera a la altura correcta mientras pulsa el botón de liberación. Tire hacia arriba de la cabecera para asegurarse de que está bloqueado.

☒ Desmontaje y montaje de las cabeceras

⚠ ADVERTENCIA

La falta de cabecera o su instalación incorrecta en los asientos puede causar lesiones graves en caso de accidente.

Asegúrese de montar de nuevo las cabeceras antes de iniciar la marcha.

Para retirar e instalar la cabecera de los asientos traseros exteriores, recline el respaldo ligeramente hasta que el espacio entre el techo y el respaldo esté limitado.

Reposabrazos

■ Uso del reposabrazos delantero

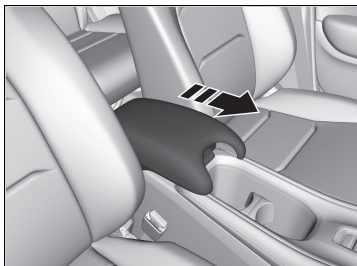

La tapa de la consola se puede usar como reposabrazos.

Para ajustar:

Deslice el reposabrazos a la posición que desee.

Luces interiores

Interruptores de las luces interiores

Modelos con techo solar



Modelos con techo panorámico



■ ON

Las luces interiores se encienden independientemente de si las puertas están abiertas o cerradas.

■ Activación por puertas

Las luces interiores se encienden en las situaciones siguientes:

- Al abrir alguna de las puertas.
- Al desbloquear la puerta del conductor.

Modelos sin sistema de acceso sin llave

- Al retirar la llave del interruptor de encendido.

Modelos con sistema de acceso sin llave

- Cuando la modalidad de alimentación se pasa a VEHÍCULO APAGADO (BLOQUEO).

Interruptores de las luces interiores

En la posición de puertas activadas, las luces interiores reducen la intensidad hasta que se apagan 30 segundos después de haber cerrado las puertas.

Las luces se apagan transcurridos 30 segundos en las siguientes situaciones:

- Cuando se desbloquea la puerta del conductor pero no se abre.

Modelos sin sistema de acceso sin llave

- Cuando se retira la llave del interruptor de encendido, pero no se abre se abre ninguna puerta.

Modelos con sistema de acceso sin llave

- Cuando se pasa la modalidad de alimentación a VEHÍCULO APAGADO (BLOQUEO) pero no se abre ninguna puerta.

Las luces interiores se apagan inmediatamente en las situaciones siguientes:

- Cuando se bloquea la puerta del conductor.
- Cuando se gira el interruptor de encendido a la posición de CONTACTO **II***1.

Modelos sin sistema de acceso sin llave

- Cuando se cierra la puerta del conductor con la llave en el interruptor de encendido.

Modelos con sistema de acceso sin llave

- Cuando se cierra la puerta del conductor en el modo ACCESORIOS.

Para evitar que la batería se agote, no deje la luz interior encendida durante mucho tiempo cuando el motor esté apagado.

*1: Los modelos con sistema de acceso sin llave tienen un botón **ENGINE START/STOP** en lugar de un interruptor de encendido.



■ **OFF**

Las luces interiores permanecen apagadas independientemente de si las puertas están abiertas o cerradas.

►► Interruptores de las luces interiores

Si se deja alguna de las puertas abiertas en el modo de VEHÍCULO APAGADO (BLOQUEO), o sin que la llave esté en el interruptor de encendido, las luces interiores se apagan transcurridos 15 minutos.

■ Luces de lectura

Modelos con techo solar

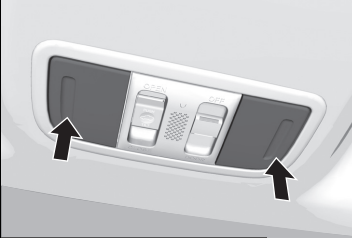

Modelos de Brasil, Paraguay, Argentina, Colombia, Chile, Uruguay y Perú

Modelos sin techo panorámico

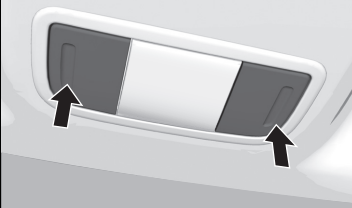

Modelos con techo panorámico

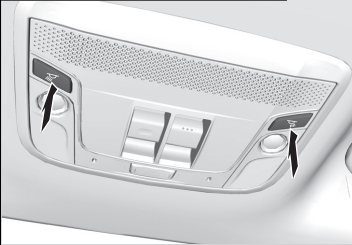

■ Luces de lectura delanteras

Las luces de lectura se pueden encender y apagar pulsando los cristales* o el botón  (luz de lectura).

☒ Luces de lectura

Si el interruptor de la luz interior está en la posición de activación por la posición de las puertas y alguna de las puertas está abierta, la luz de lectura no se apaga al pulsar los cristales* o el botón  (luz de lectura) de las luces de lectura traseras*.

* No disponible en todos los modelos

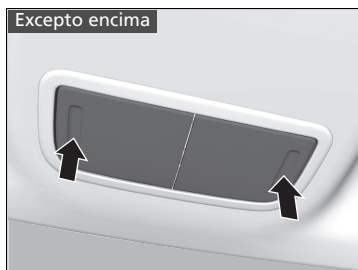

■ **Luces de lectura traseras***

Las luces de lectura se pueden encender y apagar pulsando el botón  (luz de lectura).

■ Luz del maletero*

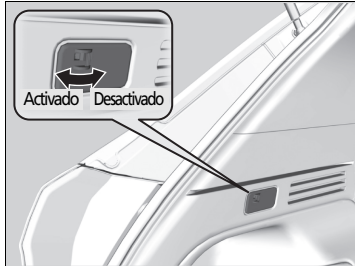

■ ENCENDIDO

La luz se enciende al abrir el maletero y se apaga al cerrarlo.

■ APAGADO

La luz permanece apagada aunque se abra el maletero.

* No disponible en todos los modelos

Elementos auxiliares interiores

■ Guanterera

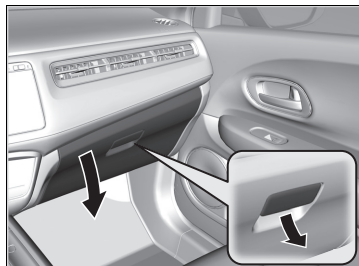

Tire de la manija para abrir la guantera.

☒ Guanterera

⚠ ADVERTENCIA

La guantera abierta puede causar graves lesiones al acompañante en caso de colisión, aunque el acompañante viaje con el cinturón de seguridad puesto.

Mantenga siempre cerrada la guantera mientras circula.

■ Compartimento de la consola

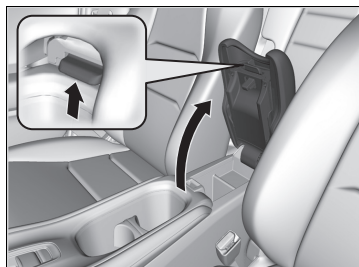

Tire de la manija para abrir el compartimento de la consola.

Portabebidas



■ Portabebidas de los asientos delanteros

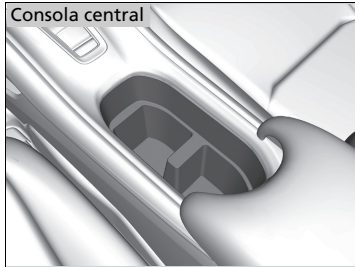

■ Portabebidas de la consola central

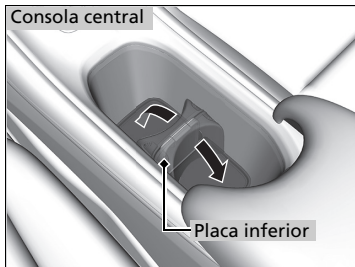

Excepto modelos de Brasil, Paraguay, Colombia, Chile, Uruguay y Perú

Para colocar una bebida pequeña: Empuje hacia abajo la placa inferior.

Portabebidas

AVISO

Las salpicaduras pueden dañar la tapicería, la moqueta y los componentes eléctricos del habitáculo.

Tenga cuidado al utilizar los portabebidas. Los líquidos calientes pueden causarle quemaduras.

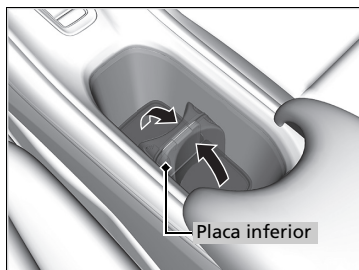

Para colocar una bebida grande: Tire la placa inferior hacia arriba.



■ Portabebidas de los asientos traseros

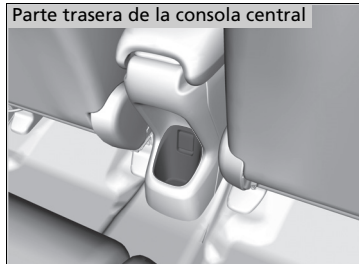

■ Caja del piso del maletero

Modelos con 2WD con motor de 1,8 L

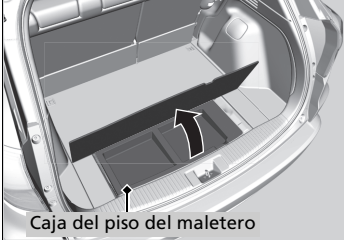

Caja del piso del maletero

Modelos AWD
Modelos con motor de 1,5 L

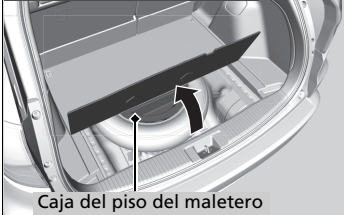

Caja del piso del maletero

Levante la tapa del piso del maletero.

☒ Caja del piso del maletero

La forma de la caja del suelo del maletero varía en función del modelo.

CONTINUA

■ Tomas de alimentación de accesorios

La toma de alimentación de accesorios se puede utilizar cuando el interruptor de encendido está en la posición de ACCESORIOS **I** o CONTACTO **II***1.

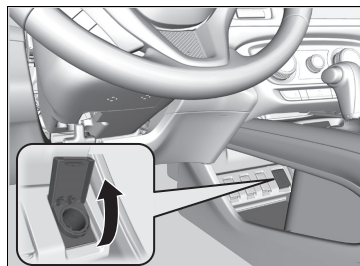

■ Panel de la consola

Abra la tapa para utilizarla.

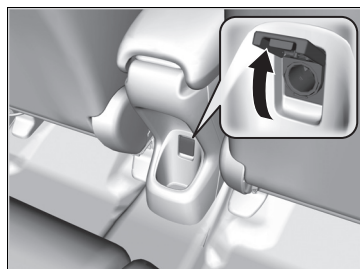

■ Parte trasera de la consola central*

Abra la tapa para utilizarla.

*1: Los modelos con sistema de acceso sin llave tienen un botón **ENGINE START/STOP** en lugar de un interruptor de encendido.

* No disponible en todos los modelos

» Tomas de alimentación de accesorios

AVISO

No introduzca elementos calefactores como encendedores de tipo automoción. Puede sobrecalentar la toma de alimentación.

Las tomas de corriente para accesorios están diseñadas para proporcionar tensión a aparatos de 12 voltios CC con una potencia nominal máxima de 180 vatios (15 amperios).

Para evitar que se agote la batería, utilice la toma de corriente únicamente cuando el motor esté en marcha.

Cuando se están usando las tomas, el porcentaje combinado de los accesorios no debe superar los 180 vatios (15 amperios).

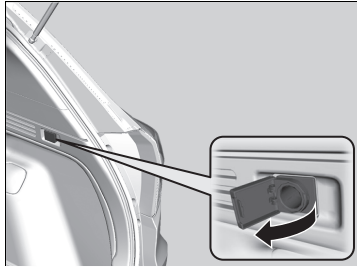

■ **Maletero***

Abra la tapa para utilizarla.

* No disponible en todos los modelos

■ Gancho para ropa*

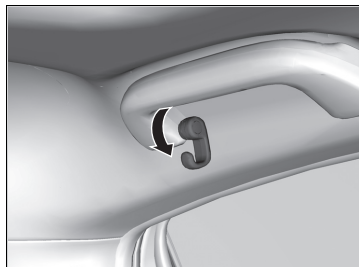

Hay un gancho para ropa en la jaladera trasera izquierda. Tire de él hacia abajo para utilizarlo.

■ Anclajes de amarre

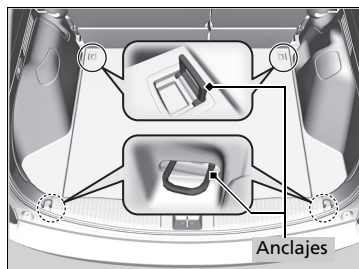

Los anclajes de amarre en el suelo del maletero se pueden utilizar para instalar una red para sujetar objetos.

☒ Gancho para ropa*

El gancho para ropa no está destinado a sujetar objetos grandes ni pesados.

☒ Anclajes de amarre

No permita que nadie acceda a elementos que se encuentren en el maletero mientras maneja. Los objetos sueltos pueden provocar lesiones si se frena bruscamente.

■ Cubierta del compartimento posterior*

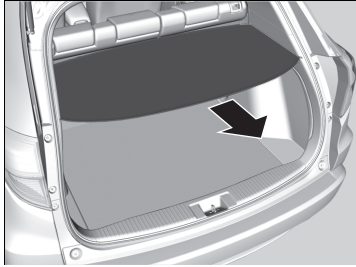

La cubierta del compartimento posterior se puede usar para ocultar objetos y protegerlos de la luz solar directa.

■ Para quitarla:

Tire hacia atrás de la cubierta del compartimento posterior y retírela.

■ Para plegarla:

La cubierta del compartimento posterior es plegable.

1. Agárrela por lados opuestos, dóblela hasta la mitad y gírela en direcciones opuestas.
2. Flexiónela para estrechar la cubierta como se muestra.

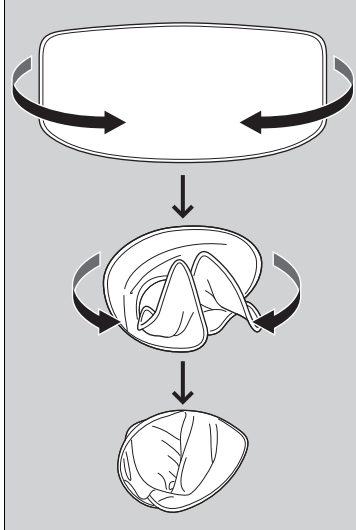

☒ Cubierta del compartimento posterior*

No permita que nadie acceda a elementos que se encuentren en el maletero mientras conduce. Los objetos sueltos pueden provocar lesiones si se frena bruscamente.

No apile objetos en el maletero por encima de la línea superior del asiento. Pueden obstaculizar el campo de visión y podrían salir despedidos del vehículo en caso de frenada brusca.

Para evitar que se dañe la cubierta del compartimento posterior, no:

- Ponga objetos sobre la cubierta del compartimento posterior.
- Coloque peso sobre la cubierta del compartimento posterior.

Al volver a colocar la cubierta del compartimento posterior, introduzca primero el lado con la etiqueta.

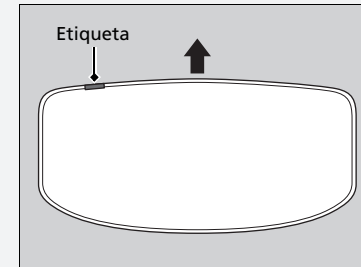

* No disponible en todos los modelos

■ Cubierta del maletero*

La cubierta del maletero se puede extraer para disponer de más espacio para el equipaje.

■ Para retirar la cubierta del maletero



1. Abra el maletero.
2. Retire la correa de cada lado del maletero.

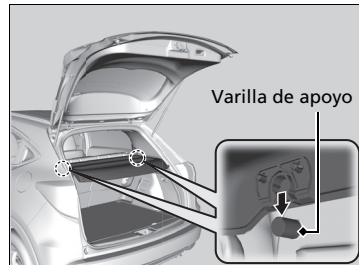

3. Desenganche las varillas de soporte y, a continuación, retire la cubierta del maletero.

Realice este procedimiento a la inversa para colocar la cubierta del maletero.

Después de volver a colocar la cubierta del maletero, asegúrese de que queda bien asegurada.

» Cubierta del maletero*

No coloque artículos sobre la cubierta del maletero ni apile objetos por encima de la parte superior del respaldo del asiento. Pueden obstaculizar el campo de visión y podrían salir despedidos del vehículo en caso de colisión o frenado brusco.

No aplique demasiada presión sobre la cubierta, como al inclinarse sobre ella para agarrar un objeto.

Asientos térmicos*

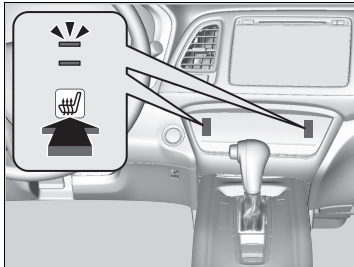

La modalidad de alimentación debe estar en CONTACTO para utilizar los asientos térmicos.

Toque el icono del asiento térmico.
 Una vez: Ajuste alto (dos indicadores encendidos)
 Dos veces: Ajuste bajo
 Tres veces: Desactivado (ningún indicador encendido)

Asientos térmicos*

⚠ ADVERTENCIA

Es posible sufrir quemaduras al utilizar los asientos térmicos.

Las personas con sensibilidad térmica reducida (por ejemplo, personas que sufran de diabetes, lesiones del sistema nervioso en extremidades inferiores o parálisis) o con la piel sensible no deben utilizar los asientos térmicos.

No utilice los asientos térmicos, ni siquiera en el ajuste bajo, con el motor apagado. De lo contrario, la batería puede descargarse y hacer que el motor tenga problemas de arranque.

En el ajuste bajo, el asiento térmico funciona de forma continua y no se apaga automáticamente.

* No disponible en todos los modelos

Uso de las salidas de aire, la calefacción y el A/C

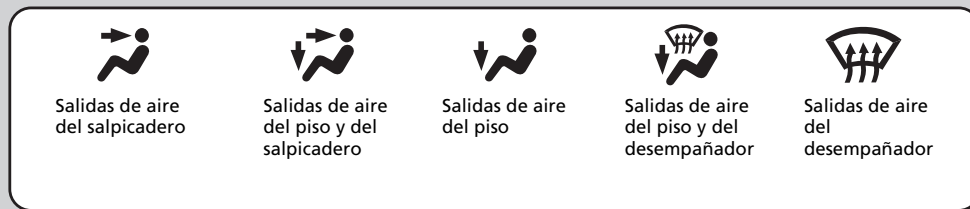

Control del ventilador

Ajusta la velocidad del ventilador. Gire el control completamente hasta **OFF** para desconectarlo todo.

Control de la temperatura

Ajusta la temperatura interior.

Control de modo

Cambio del flujo de aire.

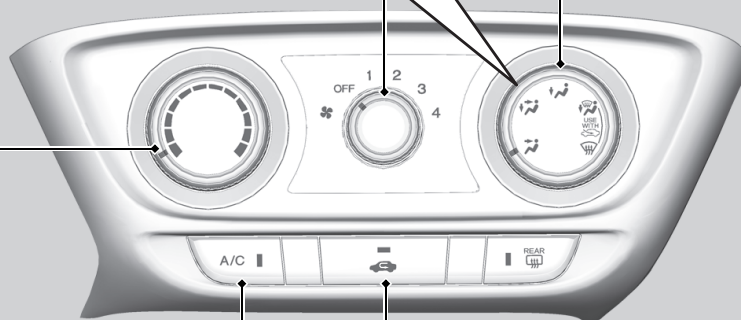

Botón A/C

Púlselo para enfriar el interior o deshumidificar durante la calefacción.

Botón (recirculación)

Pulse el botón  y cambie el modo según las condiciones ambientales.



Modo de recirculación (indicador encendido):
Recicla el aire del interior del vehículo a través del sistema.

Modo de aire exterior (testigo apagado):
Mantiene la ventilación exterior. En condiciones normales, mantenga el sistema en modo de aire exterior.

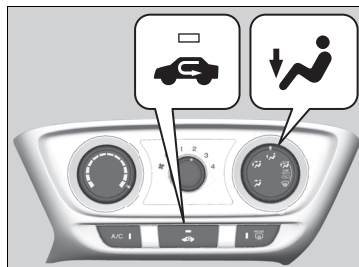

Calefacción



La calefacción utiliza el calor del refrigerante del motor para calentar el aire.



1. Ajuste la velocidad del ventilador con el control del ventilador.
2. Seleccione  y pulse el botón  (indicador apagado).
3. Ajuste la temperatura con el control de la temperatura.

■ Para calentar el interior rápido

1. Ajuste el ventilador a la velocidad máxima.
2. Seleccione .
3. Ajuste la temperatura a calor máximo.
4. Pulse el botón  (indicador encendido).

■ Para deshumidificar el interior

Cuando se utiliza conjuntamente con la calefacción, el sistema de aire acondicionado calienta y seca el interior y puede impedir que las ventanillas se empañen.



1. Encienda el ventilador.
2. Pulse el botón **A/C** para encender el aire acondicionado.
3. Seleccione  y pulse el botón  (indicador apagado). Ajuste la temperatura como desee.

☒ Para calentar el interior rápido

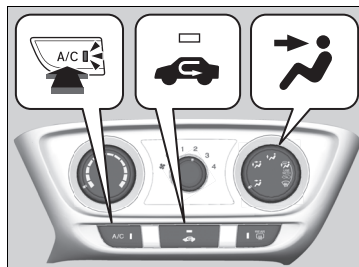

Cambie al modo de aire exterior en cuanto el interior se caliente lo suficiente. Las ventanillas pueden empañarse si se mantiene en modo de recirculación.

■ Refrigeración





1. Ajuste la velocidad del ventilador con el control del ventilador.
2. Seleccione  y pulse el botón  (indicador apagado).
3. Ajuste la temperatura con el control de la temperatura.
4. Pulse el botón **A/C** (indicador encendido).

■ Para enfriar rápido el interior

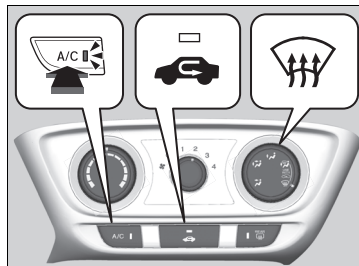

1. Ajuste el ventilador a la velocidad máxima.
2. Seleccione .
3. Ajuste la temperatura a frío máximo.
4. Pulse el botón **A/C** (indicador encendido).
5. Pulse el botón  (indicador encendido).

■ Deshielo de parabrisas y ventanillas



1. Ajuste el ventilador a la velocidad más alta.
2. Seleccione .
3. Pulse el botón  (indicador apagado).
4. Pulse el botón **A/C** (indicador encendido).

■ Para deshelar los cristales rápido

1. Ajuste el ventilador a la velocidad máxima.
2. Seleccione .
3. Pulse el botón **A/C** (indicador encendido).
4. Pulse el botón  (indicador encendido).
5. Ajuste la temperatura a calor máximo.

»» Para enfriar rápido el interior

Si el interior está muy caliente, puede enfriarlo más rápido abriendo parcialmente las ventanillas.

Modelos con botón ECON

En el modo ECON, el sistema presenta mayores fluctuaciones de temperatura.

»» Deshielo de parabrisas y ventanillas

Por su seguridad, compruebe que tenga una buena visibilidad a través de todos los cristales antes de iniciar la marcha.

No ajuste la temperatura cerca del límite superior o inferior. Cuando el aire frío entra en contacto con el parabrisas, el exterior del parabrisas se puede empañar.

Si las ventanillas laterales se empañan, ajuste las salidas de aire para que el aire llegue a ellas.

»» Para deshelar los cristales rápido

Tras deshelar los cristales, cambie al modo de aire exterior. Si mantiene el sistema en modo de recirculación, se pueden empañar los cristales por la humedad. Esto reduce la visibilidad.

Uso de la aire acondicionado automática

El sistema de aire acondicionado automática mantiene la temperatura interior seleccionada. El sistema también selecciona la mezcla adecuada de aire calentado o enfriando que subirá o bajará la temperatura interior según su preferencia lo más rápido posible.

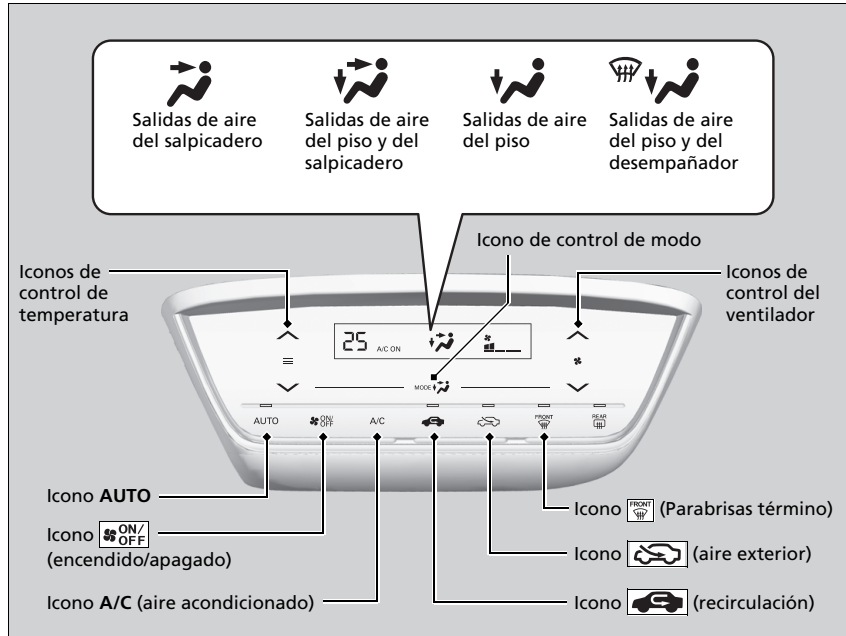

Utilice el sistema con el motor en marcha.

1. Toque el icono **AUTO**.
2. Ajuste la temperatura interior con los iconos de control de temperatura.
3. Toque el icono **ON/OFF** para cancelar.

* No disponible en todos los modelos

CONTINUA

Uso del aire acondicionado automático

Si se toca algún icono al utilizar el sistema de aire acondicionado en auto, tendrá prioridad la función correspondiente al icono que se ha tocado. Se apagará el indicador **AUTO**, pero las funciones no relacionadas con el icono que se ha tocado se seguirán regulando automáticamente.

Para evitar que entre aire frío del exterior, es posible que el ventilador no arranque inmediatamente al tocar el icono **AUTO**.



Si el interior está muy caliente, puede enfriarlo más rápido abriendo parcialmente las ventanillas, seleccionando la modalidad automática en el sistema y ajustando una temperatura más baja. Cambie el modo de aire exterior al modo de recirculación hasta que se enfríe la temperatura.

Cuando se ajusta la temperatura en los límites mínimo o máximo, se muestra **Lo** o **Hi**.

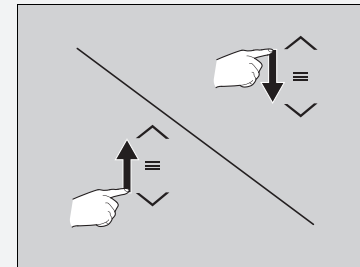
Puede subir o bajar la temperatura o la velocidad del ventilador deslizando cualquier icono de control.



■ Cambio entre modo de recirculación y modo de aire exterior

Toque el icono  o  para cambiar el modo según las condiciones ambientales.

 Modalidad de recirculación (indicador encendido): Recircula el aire del interior del vehículo a través del sistema.

Modo de aire exterior  (indicador encendido): Mantiene la ventilación del exterior. En situaciones normales, mantenga el sistema en modo de aire exterior.

■ Deshielo de parabrisas y ventanillas

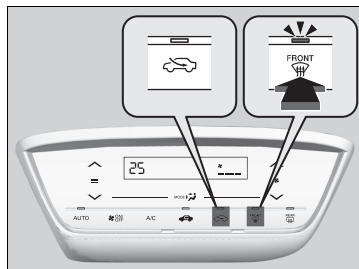

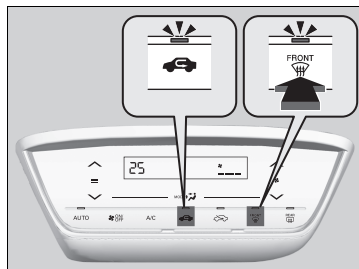

Toque el icono  para activar el sistema de aire acondicionado y cambie automáticamente al modo de aire exterior.

Si se toca de nuevo el icono  para desconectarlo, el sistema vuelve a los ajustes anteriores.



■ Para deshelar los cristales rápido

1. Toque el icono .
2. Toque el icono .

►► Uso del aire acondicionado automático

Al tocar el icono , se conecta o desconecta el sistema de aire acondicionado. Al activarse, el sistema regresa a su última selección.

Modelos con botón ECON

Con el modo ECON activo, el sistema de aire acondicionado podría reducir su capacidad de enfriado.

►► Deshielo de parabrisas y ventanillas

Por su seguridad, compruebe que tenga una buena visibilidad a través de todos los cristales antes de iniciar la marcha.

No ajuste la temperatura cerca del límite superior o inferior. Cuando el aire frío entra en contacto con el parabrisas, el exterior del parabrisas se puede empañar.

Si las ventanillas laterales se empañan, ajuste las salidas de aire para que el aire llegue a ellas.

►► Para deshelar los cristales rápido

Tras deshelar los cristales, cambie a la modalidad de aire exterior. Si mantiene el sistema en modo de recirculación, se pueden empañar los cristales por la humedad. Esto reduce la visibilidad.

■ Activación y desactivación del sonido de la pantalla táctil

Se escucha un sonido al accionar el sistema de control de aire acondicionado en la pantalla táctil. Este sonido se puede activar y desactivar.

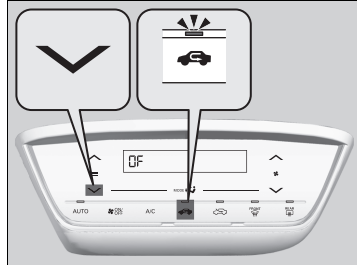

Para desactivar el aviso acústico:

1. Gire el interruptor de encendido a CONTACTO *1.
2. Toque el icono de control de temperatura cinco veces mientras mantiene pulsado el .
3. Suelte después de que -- parpadee cinco veces y aparezca **OF**.

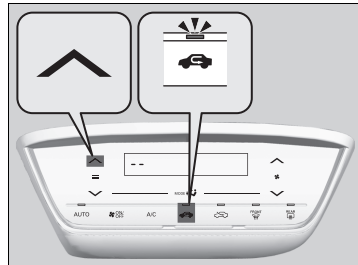

Para activar el aviso acústico:

1. Gire el interruptor de encendido a CONTACTO *1.
2. Toque el icono de control de temperatura cinco veces mientras mantiene pulsado el .
3. Suelte después de que **OF** parpadee cinco veces y aparezca --.

☒ Activación y desactivación del sonido de la pantalla táctil

Si toca cualquier otro icono durante este procedimiento, el ajuste puede fallar. En este caso, vuelva a realizar este procedimiento una vez que gire el interruptor de encendido a la posición de BLOQUEO *1.

*1: Los modelos con sistema de acceso sin llave tienen un botón **ENGINE START/STOP** en lugar de un interruptor de encendido.

■ Ajuste de la sensibilidad del panel táctil

Puede ajustar el nivel de sensibilidad de la pantalla táctil en alto, normal o bajo.

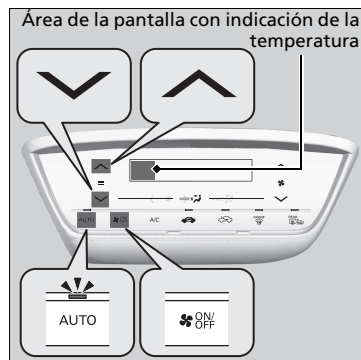

1. Gire el interruptor de encendido a CONTACTO *1.
2. Mantenga pulsado el icono **AUTO** y, a continuación, pulse uno de los siguientes iconos cinco veces para ajustar el nivel.
 - : Alto (**Hi**)*2.
 - El ajuste anterior parpadea cinco veces y se mostrará **Hi** en el área de la pantalla con indicación de la temperatura.
 - : Normal (--)
 - El ajuste anterior parpadea cinco veces y se mostrará -- en el área de la pantalla con indicación de la temperatura.
 - : Bajo (**Lo**)
 - El ajuste anterior parpadea cinco veces y se mostrará **Lo** en el área de la pantalla con indicación de la temperatura.
3. Suelte el icono **AUTO**.

*1: Los modelos con sistema de acceso sin llave tienen un botón **ENGINE START/STOP** en lugar de un interruptor de encendido.

*2: Ajuste inicial

►► Ajuste de la sensibilidad del panel táctil

Si toca cualquier otro icono durante este procedimiento, el ajuste puede fallar. En este caso, vuelva a realizar este procedimiento una vez que gire el interruptor de encendido a la posición de BLOQUEO *1.

Sensores de aire acondicionado automático

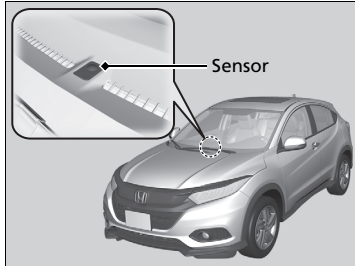

El sistema de aire acondicionado automática está equipado con sensores. No los tape ni vierta líquidos sobre ellos.

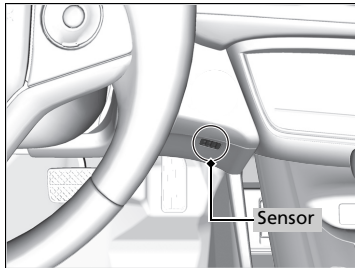

Funciones

En este capítulo se describe cómo manejar las funciones tecnológicas.

Sistema de audio*	
Información acerca del sistema de audio..	214
Puerto(s) USB	215
Puerto HDMI™*	216
Toma de entrada auxiliar*	217
Protección antirrobo del sistema de audio* ..	218
Antena del sistema de audio*	219
Botones del control remoto de audio	220
Modelos con sistema de audio en color	
Funcionamiento básico del sistema de audio	222
Modelos con sistema de audio con pantalla	
Modelos de Corea	
Funcionamiento básico del sistema de audio	243

Modelos con sistema de audio con pantalla	
Excepto modelos de Corea	
Funcionamiento básico del sistema de audio	271
Mensajes de error de audio*	316
Información general sobre el sistema de audio*	319
Modelos con sistema de audio en color	
Funciones personalizadas	323
Modelos con sistema de audio con pantalla	
Modelos de Corea	
Funciones personalizadas	330

Modelos con sistema de audio con pantalla	
Excepto modelos de Corea	
Funciones personalizadas	343
Modelos con sistema de audio en color	
Sistema Bluetooth® HandsFreeLink®/Teléfono de manos libres*	358
Modelos con sistema de audio con pantalla	
Modelos de Corea	
Sistema de teléfono de manos libres...	381
Modelos con sistema de audio con pantalla	
Excepto modelos de Corea	
Sistema Bluetooth® HandsFreeLink®/de teléfono de manos libres*	400

* No disponible en todos los modelos

Información acerca del sistema de audio

El sistema de audio dispone de radio AM/FM. También puede reproducir CD de audio*, archivos WMA/MP3/AAC, unidades de memoria USB, iPod, iPhone y dispositivos *Bluetooth*®.

Puede controlar el sistema de audio desde los botones e interruptores del panel, mediante los controles remotos situados en el volante o con los iconos en la interfaz de la pantalla táctil*.

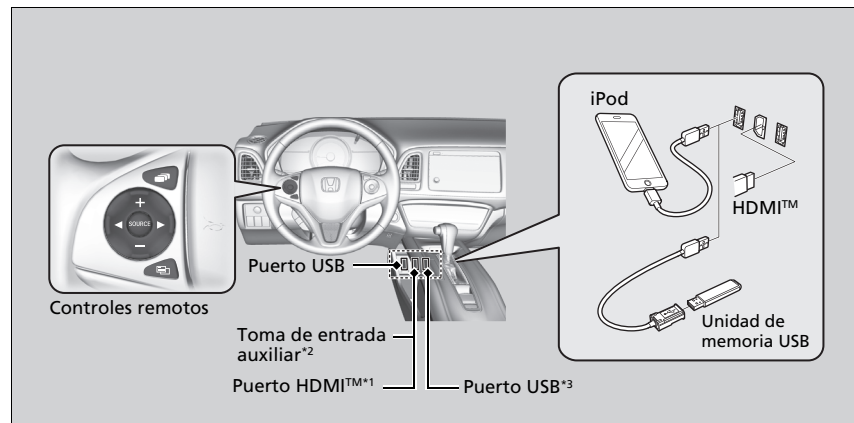

*1: Modelos de Corea

*2: Modelos con sistema de audio en color

*3: Modelos con sistema de audio con pantalla

Información acerca del sistema de audio

No es compatible con CD de vídeo, DVD y mini CD de 8 cm.

iPod, iPhone y iTunes son marcas comerciales de Apple Inc.

Puerto(s) USB

Modelos con sistema de audio con pantalla en color

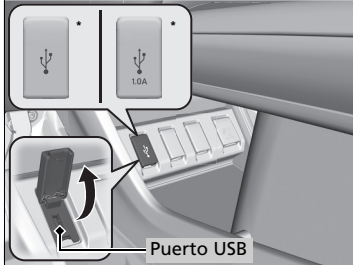

Modelos con sistema de audio con pantalla

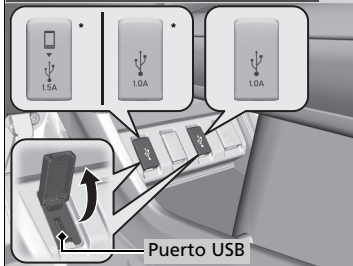

1. Abra la cubierta.
2. Coloque el conector USB o la unidad de memoria USB en el puerto USB.

Modelos con sistema de audio con pantalla en color

El puerto USB (1,0 A) permite reproducir archivos de audio de una unidad de memoria USB, conectar un teléfono móvil y cargar dispositivos.

Modelos con sistema de audio con pantalla

El puerto USB (1,5 A) permite cargar dispositivos, reproducir archivos de audio y conectar teléfonos compatibles con Apple CarPlay* o Android Auto*.

- ▶ Para evitar problemas, asegúrese de usar un conector de Lightning certificado Apple MFi para Apple CarPlay*, y en el caso de Android Auto*, los cables USB deben tener la certificación de USB-IF de conformidad con el estándar USB 2.0.

El puerto USB (1,0 A) permite reproducir archivos de audio de una unidad de memoria USB, conectar un teléfono móvil y cargar dispositivos.

▶▶ Puerto(s) USB

- No deje el iPod o la unidad de memoria USB en el vehículo. La luz solar directa y las altas temperaturas pueden dañarlo.
- Se recomienda no utilizar un cable de prolongación con el puerto USB.
- No conecte su iPod o unidad de memoria USB con un concentrador.
- No use un dispositivo como un lector de tarjetas o un disco duro, ya que el dispositivo o los archivos podrían resultar dañados.
- Le recomendamos hacer una copia de seguridad de sus datos antes de usar el dispositivo en el vehículo.
- Los mensajes que se muestran en pantalla pueden variar según el modelo del dispositivo y la versión de software.

Si el sistema de audio no reconoce el iPod, pruebe conectándolo varias veces o reiniciando el dispositivo. Para reiniciarlo, siga las instrucciones del fabricante proporcionadas con el iPod o visite www.apple.com/ipod.

* No disponible en todos los modelos

Puerto HDMI™*

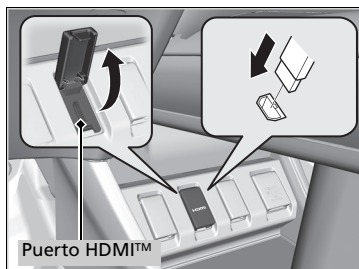

1. Abra la cubierta.
2. Conecte el cable HDMI™ al puerto HDMI™.

►► Puerto HDMI™*

- No deje el dispositivo conectado mediante HDMI™ en el vehículo. La luz solar directa y las altas temperaturas pueden dañarlo.
- Le recomendamos hacer una copia de seguridad de sus datos antes de usar el dispositivo en el vehículo.
- Los mensajes que se muestran en pantalla pueden variar según el modelo del dispositivo y la versión de software.

Los términos HDMI y HDMI High-Definition Multimedia Interface (interfaz multimedia de alta definición HDMI) y el logotipo de HDMI son marcas comerciales o marcas comerciales registradas de HDMI Licensing LLC en Estados Unidos y en otros países.

Toma de entrada auxiliar*

Utilice la toma para conectar dispositivos de audio estándar.

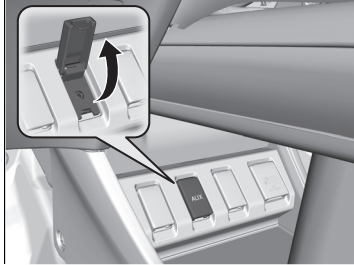

1. Abra la cubierta **AUX**.
2. Conecte un dispositivo de audio estándar a la toma de entrada con una miniclavija estéreo de 3,5 mm.
 - El sistema de audio pasa automáticamente al modo AUX.

☒ Toma de entrada auxiliar*

Para cambiar el modo, pulse cualquiera de los botones del modo de audio. Para volver al modo AUX, pulse el botón **CD/AUX**.

* No disponible en todos los modelos

Protección antirrobo del sistema de audio*

El sistema de audio se desactiva cuando se desconecta de la fuente de alimentación, por ejemplo al desconectar la batería o cuando esta se agota. En determinadas circunstancias, el sistema puede mostrar una pantalla de introducción de código. Si ocurre esto, vuelva a activar el sistema de audio.

■ Reactivación del sistema de audio

1. Gire el interruptor de encendido a la posición de CONTACTO *1.
2. Encienda el sistema de audio.
3. Mantenga presionado el botón de alimentación del sistema de audio durante más de dos segundos.
 - El sistema de audio vuelve a activarse cuando la unidad de control de audio establece una conexión con la unidad de control del vehículo. Si la unidad de control no reconoce la unidad de audio, deberá acudir a un concesionario para hacer que verifiquen la unidad de audio.

*1: Los modelos con sistema de acceso sin llave tienen un botón **ENGINE START/STOP** en lugar de un interruptor de encendido.

* No disponible en todos los modelos

Antena del sistema de audio*

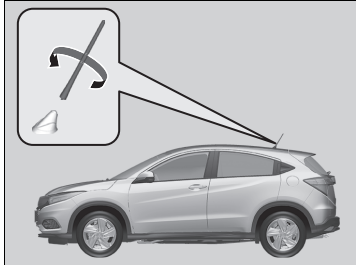

El vehículo está equipado con una antena extraíble en el techo.

Antena del sistema de audio*

AVISO

Antes de usar un túnel de lavado, retire la antena desenroscándola a mano. Así la antena no resultará dañada con los cepillos de lavado.

* No disponible en todos los modelos

Botones del control remoto de audio

Permite manejar el sistema de audio durante la conducción.

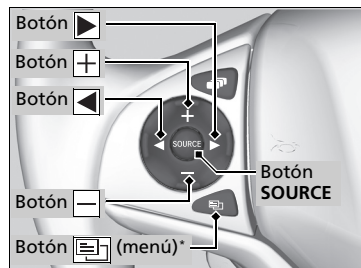

Botón SOURCE

Alterna los modos de audio como se indica a continuación:

Modelos con sistema de audio con pantalla en color

FM → AM → CD → USB → iPod → Audio *Bluetooth*® → AUX

Modelos con sistema de audio con pantalla

Modelos de Corea

FM → AM → CD → USB → iPod → Audio *Bluetooth*® → Aplicaciones → AUX HDMI™

Excepto modelos de Corea

FM → AM → USB → iPod → Audio *Bluetooth*® → Aplicaciones/Apple CarPlay/Android Auto

Botones **(volumen)**

Pulse : Para aumentar el volumen.

Pulse : Para disminuir el volumen.

Botones

- Cuando se escucha la radio

Oprima : Para seleccionar la emisora de radio presintonizada próxima.

Oprima : Para seleccionar la emisora de radio presintonizada previa.







Mantenga oprimido : Para seleccionar la emisora siguiente con una señal más potente.

Mantenga oprimido : Para seleccionar la emisora anterior con una señal más potente.

►► Botones del control remoto de audio





Algunos modos solo aparecen cuando se usa un dispositivo o un medio apropiado.

Dependiendo del dispositivo *Bluetooth*® que conecte, puede que algunas funciones no estén disponibles.

- Al escuchar un CD*, iPod, unidad de memoria USB o audio *Bluetooth*®
Oprima : Para saltar a la próxima canción.
Oprima : Para regresar al principio de la canción actual o previa.
- Al escuchar un CD* o una unidad de memoria USB
Mantenga oprimido : Para saltar a la carpeta siguiente.
Mantenga oprimido : Para volver a la carpeta anterior.
- Al escuchar audio *Bluetooth*®
Mantenga pulsado : Para ir al grupo superior*1.
Mantenga pulsado : Para ir al grupo inferior*1.

Modelos con sistema de audio con pantalla

Botón (menú) del volante

- Cuando se escucha la radio
Pulse : Para mostrar los elementos del menú. Puede seleccionar **Escanear**, **Guardar Preselección** o **Buscar**.
- Al escuchar un CD* o una unidad de memoria USB
Pulse : Para mostrar los elementos del menú. Puede seleccionar **Escanear**, **Repetir** u **Orden Aleatorio**.
- Cuando se escucha un iPod
Pulse : Para mostrar los elementos del menú. Puede seleccionar **Repetir** u **Orden aleatorio**.
- Cuando se escucha audio *Bluetooth*®
Pulse : Para mostrar los elementos del menú. Puede seleccionar **Pausar** o **Tocar**.
- Cuando esté viendo un vídeo*
Pulse : Para mostrar los elementos del menú. Puede seleccionar **Escanear**, **Repetir**, **Orden Aleatorio** o **Reproducir/Pausar**.



Botones del control remoto de audio

El botón  está disponible solo con los modos de sonido FM, AM, CD*, USB, iPod o sonido *Bluetooth*®.

* 1: Disponible únicamente en teléfonos específicos.

* No disponible en todos los modelos

Modelos con sistema de audio en color

Para usar el sistema de audio, el interruptor de encendido debe estar en la posición de ACCESORIOS  o de CONTACTO .

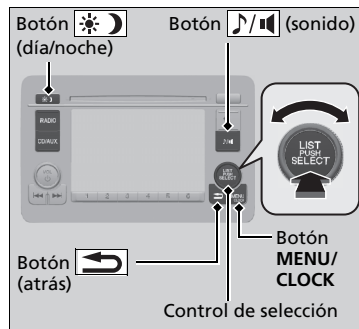

Use el control de selección o el botón **MENU/CLOCK** para acceder a algunas funciones de audio.

Oprima  para alternar entre la visualización normal y ampliada de algunas funciones.



Control de selección: Gírelo a la izquierda o a la derecha para desplazarse por las opciones disponibles. Pulse  para confirmar la selección.

Botón MENU/CLOCK: Oprimir para seleccionar cualquier modalidad.

Los modos disponibles incluyen fondo de pantalla, pantalla, reloj, configuración de idioma y modos de reproducción. Las opciones del modo de reproducción incluyen exploración, aleatorio, repetición, etc.

Botón  (Back): Púselo para volver a la pantalla anterior.

Botón  (sonido): Pulse para seleccionar el modo ajustes de sonido.

Botón  (día/noche): Oprima para cambiar el brillo de la pantalla de audio/información. Pulse  y, a continuación, ajuste el brillo utilizando .

► Cada vez que oprime , la modalidad cambia entre día y noche.

Funcionamiento básico del sistema de audio

Estas indicaciones muestran cómo utilizar el control de selección.

Gire  para seleccionar.

Oprima  para confirmar.

Pulse el botón **SOURCE**, o en el volante para cambiar cualquiera de los ajustes de audio.

► **Botones del control remoto de audio** P. 220

Elementos del menú de audio

► **Ajuste del reloj** P. 114

► **Configuración del fondo de pantalla** P. 225

► **Configuración de pantalla** P. 228

► **Scan** P. 230, 233

► **Modo de reproducción** P. 233, 236, 239

► **Opciones de RDS** P. 230

► **Bluetooth** P. 240

Uno de los sistemas operativos utilizados en esta unidad es eCos.

Para conocer los términos y condiciones de la licencia de software, visite su sitio web (URL de licencia de eCos: <http://ecos.sourceforge.org/license-overview.html>)

Para obtener información sobre la revelación de código fuente y otros detalles relativos a eCos, visite: <http://www.hondaopensource2.com>

Pantalla del sistema de audio/información

Muestra el estatus de audio y fondo. Esta ventana permite acceder a diversas opciones de configuración.

■ Cambio de la pantalla

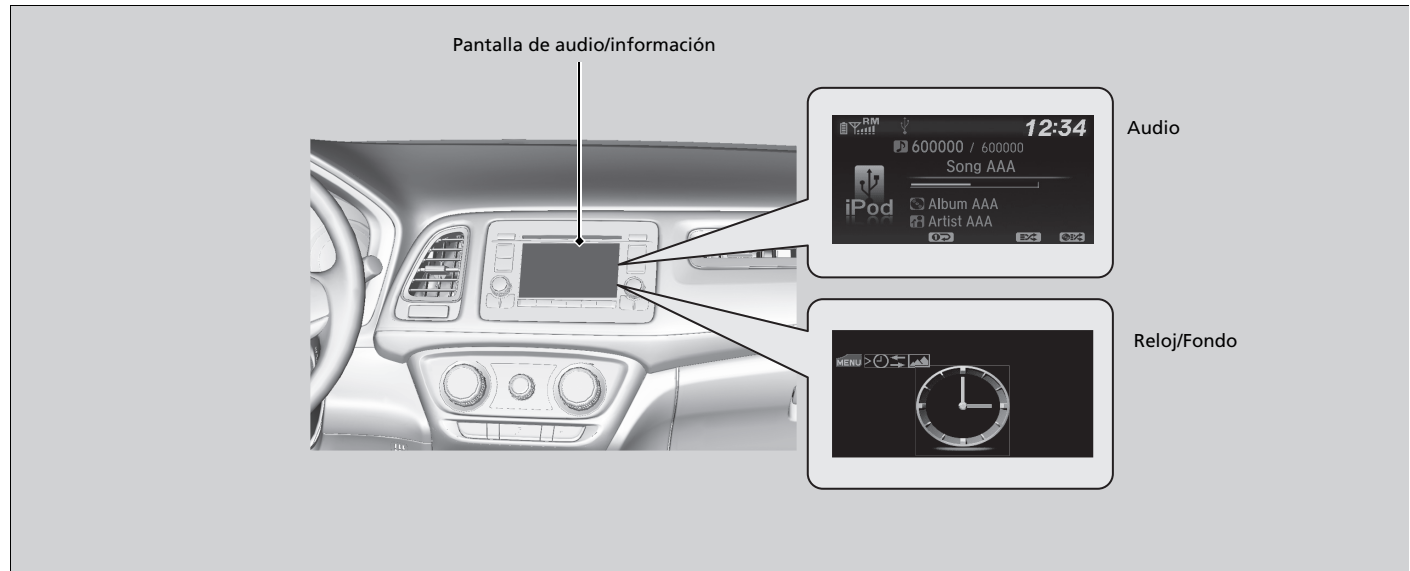







■ Audio

Muestra información de audio actual.

■ Reloj/Fondo

Muestra una pantalla de reloj o una imagen importada.

■ Visualización del cambio

1. Pulse el botón **MENU/CLOCK**.
2. Gire  para seleccionar **Ajustes** y después pulse .
3. Gire  para seleccionar **Mostrar cambio** y después pulse .
4. Gire  para seleccionar **Fondo de pantalla** y después pulse 
 - Si desea volver a la pantalla de audio, seleccione **Audio**.

Configuración del fondo

Puede cambiar, guardar y borrar el fondo en la pantalla de audio/información.



■ Importar fondo









Se pueden importar hasta tres imágenes, una cada vez, para el fondo desde una unidad de memoria USB.

1. Conecte la unidad de memoria USB al puerto USB.
 - **Puerto(s) USB** P. 215
2. Pulse el botón **MENU/CLOCK**.
3. Gire para seleccionar **Ajustes** y después pulse .
4. Gire para seleccionar **Fondo de pantalla** y después pulse .
5. Gire para seleccionar **Importar** y después pulse .
 - El nombre de imagen concreto aparece en la lista.
6. Gire para seleccionar la imagen deseada y después pulse .
 - Aparece la imagen seleccionada.
7. Pulse para guardar la imagen.
8. Pulse para seleccionar **OK**.
9. Gire para seleccionar la ubicación donde desea guardar la imagen y después pulse .
 - Se volverá a visualizar la pantalla de configuración de fondo de pantalla.









⊠ Configuración del fondo

- Al importar archivos de fondo de pantalla, la imagen debe estar en el directorio raíz de la unidad de memoria USB. No se pueden importar las imágenes de una carpeta.
- El nombre de archivo debe tener menos de 64 caracteres.
- El formato de archivo de imagen que se puede importar es BMP (bmp) o JPEG (jpg).
- El límite de tamaño de cada archivo individual es 2 MB.
- El tamaño máximo de la imagen es 1.920 x 936 píxeles. Si el tamaño de imagen es inferior a 420 x 234 píxeles, la imagen aparece en el medio de la pantalla con una zona adicional en negro.
- Se pueden seleccionar hasta 255 archivos.











■ Seleccionar fondo

1. Pulse el botón **MENU/CLOCK**.
2. Gire  para seleccionar **Ajustes** y después pulse .
3. Gire  para seleccionar **Fondo de pantalla** y después pulse .
4. Gire  para portar **Seleccionar** y después pulse 
 - La pantalla cambia a la lista de fondos de pantalla.
5. Gire  para seleccionar el fondo de papel deseado y después pulse .

■ Para ver un fondo de pantalla una vez establecido

1. Pulse el botón **MENU/CLOCK**.
2. Gire  para seleccionar **Ajustes** y, a continuación, pulse .
3. Gire  para seleccionar **Mostrar cambio** y después pulse .
4. Gire  para seleccionar **Fondo de pantalla** y después pulse 
 - La pantalla cambia a la lista de fondos.
5. Gire  para seleccionar el fondo que desea establecer y después pulse .

■ Borrar fondo

1. Pulse el botón **MENU/CLOCK**.
2. Gire  para seleccionar **Ajustes** y después pulse .
3. Gire  para seleccionar **Fondo de pantalla** y después pulse .
4. Gire  para seleccionar **Borrar** y después oprima 
 - La pantalla cambia a la lista de fondos de pantalla.
5. Gire  para seleccionar el fondo de pantalla que desea borrar y después pulse .
6. Gire  para seleccionar **Sí** y después pulse 
 - Se volverá a visualizar la pantalla de configuración de fondo de pantalla.

» Configuración del fondo

Para volver a la pantalla anterior, pulse el botón  (negro).

Cuando el tamaño de archivo es grande, se tarda un tiempo en obtener un anticipo.

Ajuste del sonido

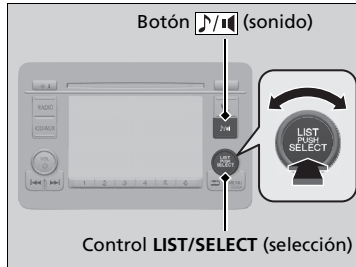

Pulse el botón (sonido) y gire para desplazarse por las opciones siguientes:

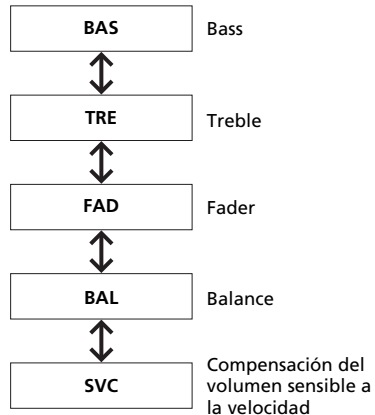

Gire para ajustar el ajuste de y después pulse .

►► Ajuste del sonido

La SVC tiene cuatro modos: **Desactivado, Bajo, Med y Alto.**









La SVC ajusta el nivel de volumen según la velocidad del vehículo. Cuando se va más rápido, el volumen de audio aumenta. Cuando se va más lento, el volumen de audio disminuye.

Configuración de pantalla

Puede cambiar el brillo o el color del menú de la pantalla de audio/información.







■ Cambio del brillo de la pantalla



1. Pulse el botón **MENU/CLOCK**.
2. Gire  para seleccionar **Ajustes** y después pulse .
3. Gire  para seleccionar **Mostrar ajuste** y después pulse .
4. Gire  para seleccionar **Brillo** y después oprima .
5. Gire  para ajustar la configuración y después presione .

■ Cambio del color del menú de la pantalla



1. Pulse el botón **MENU/CLOCK**.
2. Gire  para seleccionar **Ajustes** y después pulse .
3. Gire  para seleccionar **Color de tema** y después pulse .
4. Gire  para seleccionar la configuración que desee y después oprima .

▣ Cambio del brillo de la pantalla

Puede cambiar las configuraciones **Contraste** y **Nivel negro** del mismo modo.

Reproducción de radio AM/FM

Botón RADIO —
Púselo para seleccionar una banda.

Pantalla de audio/información

Control VOL/⏻ (encendido/volumen)
Oprímalo para encender y apagar el sistema de audio.
Gírelo para ajustar el volumen.

Botones ◀◀ / ▶▶
Pulse ◀◀ o ▶▶ para buscar arriba y abajo en la banda seleccionada una emisora con una señal potente.

Botones de presintonización (1-6)
Para memorizar una emisora:
1. Sintonice la emisora que desee.
2. Elija un botón de presintonización y manténgalo pulsado hasta escuchar un pitido.
Para escuchar una emisora memorizada, elija una banda y a continuación pulse el botón de presintonización.

Control de selección
Gírelo para sintonizar la frecuencia de la radio. Púselo y luego gírelo para seleccionar un elemento. Después púselo de nuevo para hacer su selección.



Botón MENU/CLOCK
Oprímalo para mostrar los elementos del menú.

Botón ⏪ (atrás)
Oprímalo para regresar a la pantalla anterior o cancelar una configuración.

■ Sistema de radiodifusión de datos (RDS)



Proporciona datos de texto relacionados con la estación de FM compatible con RDS.

■ Búsqueda de una emisora RDS en la lista de emisoras

1. Pulse  mientras escucha una emisora FM.
2. Gire  para seleccionar la estación y después oprima .







■ Actualizar lista

Actualiza la lista de estaciones en cualquier momento.

1. Pulse  mientras escucha una emisora FM.
2. Gire  para seleccionar **Actualizar Lista** y después pulse .



■ Texto de radio

Muestra la información de texto de radio de la estación de RDS seleccionada.

1. Pulse el botón **MENU/CLOCK**.
2. Gire  para seleccionar **Ajustes** y después pulse .
3. Gire  para seleccionar **Opciones de RDS** y después pulse .
4. Gire  para seleccionar **Texto radio** y después pulse .

■ Scan

Realiza una reproducción de muestra para escuchar las estaciones más potentes en la banda seleccionada durante 10 segundos.

1. Pulse el botón **MENU/CLOCK**.
2. Gire  para seleccionar **Scan** y después pulse .

Para desactivar la búsqueda, pulse .

►► Reproducción de radio AM/FM

El indicador **ST** aparece en la pantalla para indicar emisiones de FM en estéreo.

En AM no es posible la reproducción en estéreo.

Se pueden memorizar 6 estaciones de AM y 12 estaciones de FM en la memoria de preselección.

Cambio del modo de audio

Pulse el botón **SOURCE** del volante.

 **Botones del control remoto de audio** P. 220

►► Sistema de radiodifusión de datos (RDS)

Cuando escoge una estación de FM compatible con RDS, el sistema RDS se activa automáticamente y la pantalla de frecuencias muestra el nombre de la estación. Sin embargo, cuando las señales de la estación se debilitan, la pantalla pasa a mostrar la frecuencia en lugar del nombre de la estación.

Reproducción de un CD

El sistema de audio es compatible con CD, CD-R y CD-RW en formato MP3, WMA o AAC*1.
Con el CD cargado, pulse el botón **CD/AUX**.

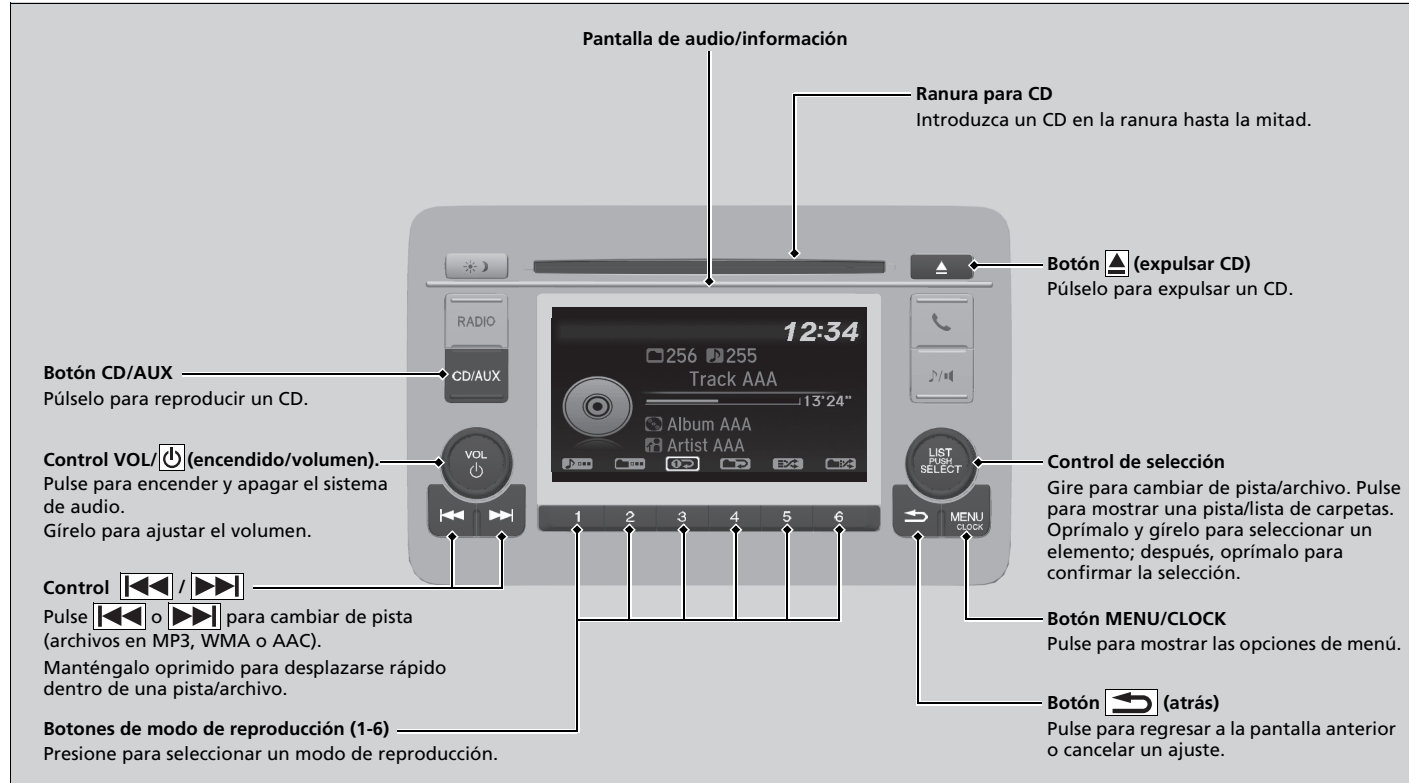

*1: En esta unidad solo se pueden reproducir archivos en formato AAC grabados con iTunes.

■ Cómo seleccionar un archivo de una carpeta con el control de selección (MP3/WMA/AAC)



1. Pulse para cambiar la visualización a una lista de carpetas.

2. Gire para seleccionar una carpeta.

3. Pulse para mostrar una lista de archivos en esa carpeta.

4. Gire para seleccionar un archivo y después oprima .

►► Reproducción de un CD

AVISO

No use ningún CD con etiquetas adhesivas. La etiqueta puede hacer que el CD quede atascado en la unidad.

No se pueden reproducir archivos WMA protegidos con gestión de derechos digitales (DRM). El sistema de audio muestra **Archivo irreproducible** y después pasa al archivo siguiente.

Los datos de texto aparecen en pantalla en los casos siguientes:

- Cuando selecciona una carpeta, archivo o pista nuevos.
- Cuando cambia el modo de audio a CD.
- Cuando introduce un CD.

Si expulsa el CD pero no lo retira de la ranura, el sistema vuelve a cargarlo de forma automática transcurridos algunos segundos.

■ Cómo seleccionar un modo de reproducción

Puede seleccionar los modos de repetición, aleatorio y de escaneo al reproducir una pista o archivo.



Los iconos de modo disponible aparecen sobre los botones de modo de reproducción. Pulse el botón correspondiente al modo que desee seleccionar.

■ Para desactivar un modo de reproducción

Pulse el botón seleccionado.

☒ Cómo seleccionar un modo de reproducción

Opciones de menú Modo de reproducción

Repetir



Repetir una carpeta (MP3/WMA/AAC): Repite todos los archivos de la carpeta actual.



Repetir una canción: Repite el archivo/pista actual.

Random



Folder aleatorio (MP3/WMA/AAC): Reproduce todos los archivos de la carpeta actual en orden aleatorio.



Todo aleatorio: Reproduce todas las pistas o los archivos en orden aleatorio.

Scan



Escanear carpetas (MP3/WMA/AAC): Realiza una reproducción de muestra de 10 segundos del primer archivo de cada una de las carpetas principales.



Escanear canciones: Realiza una reproducción de muestra de 10 segundos de todas las pistas del CD (todos los archivos de la carpeta actual en MP3, WMA o AAC).

También puede seleccionar un modo de reproducción pulsando el botón **MENU/CLOCK**.

Gire para seleccionar **Modo de reproducción** y después pulse .

Gire para seleccionar un modo y después pulse .

Para desactivarlo, gire para seleccionar **Reproducción normal** y, a continuación, pulse .

Reproducción de un iPod

Conecte el iPod mediante el conector USB al puerto USB y después pulse el botón **CD/AUX**.

► Puerto(s) USB P. 215

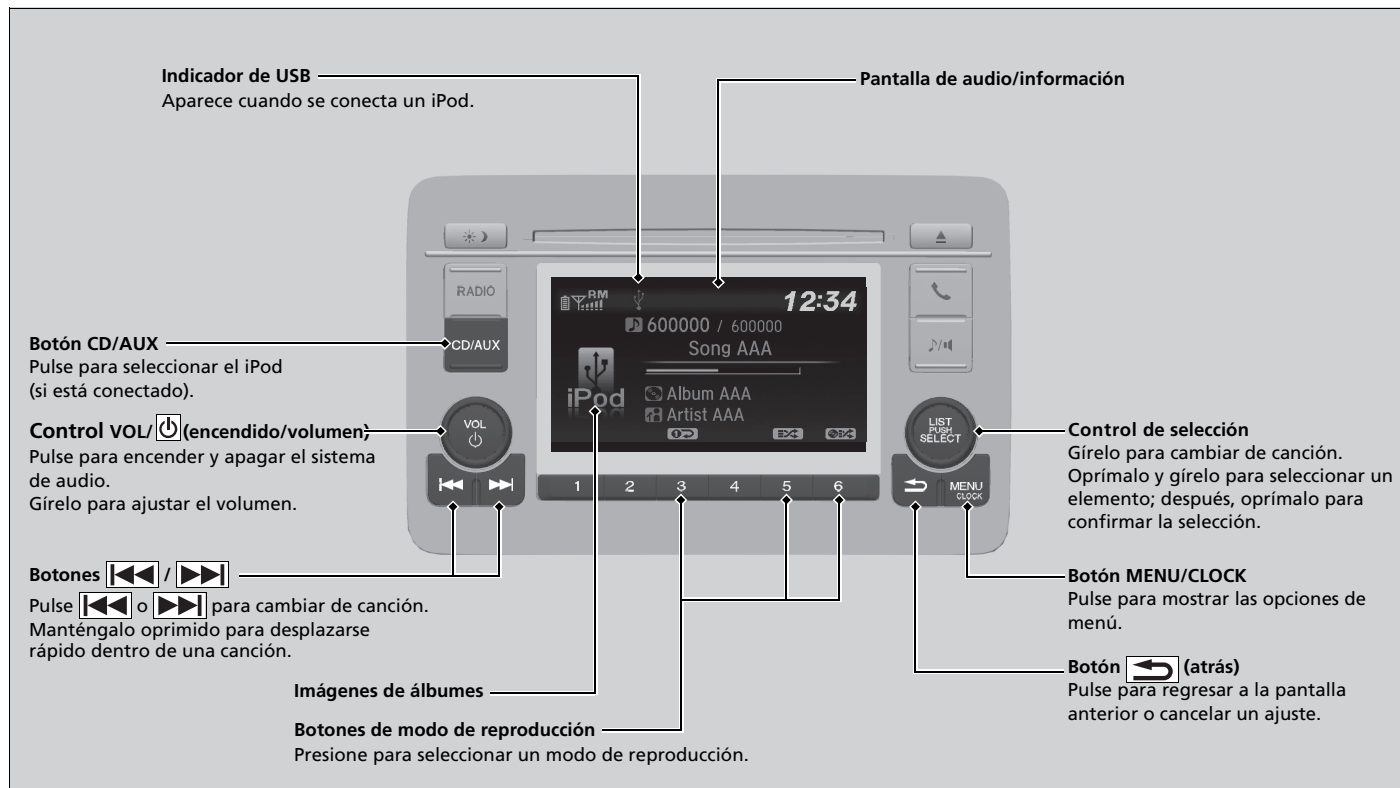

Cómo seleccionar una canción de la lista de música del iPod con el control de selección



1. Pulse para mostrar la lista con música del iPod.
2. Gire para seleccionar una categoría.
3. Pulse para mostrar una lista de opciones en la categoría.
4. Gire para seleccionar un elemento y después oprima .
 - Pulse y gire varias veces hasta que aparezca la canción que desee escuchar.

Reproducción de un iPod

Las funciones disponibles varían según el modelo o la versión. Algunas funciones pueden no estar disponibles en el sistema de audio del vehículo.

Si se produce algún problema, puede aparecer un mensaje de error en la pantalla de audio/información.

➔ **iPod/Unidad de memoria USB** P. 317

■ Cómo seleccionar un modo de reproducción

Puede seleccionar los modos de repetición y aleatorio al reproducir una canción.



Botones de modo de reproducción

■ Para desactivar un modo de reproducción

Pulse el botón seleccionado.

Los iconos de modo disponible aparecen sobre los botones de modo de reproducción.

Pulse el botón correspondiente al modo que desee seleccionar.

►► Cómo seleccionar un modo de reproducción

Opciones de menú Modo de reproducción

Álbumes aleatorio: Reproduce todos los álbumes disponibles en una categoría seleccionada (listas de reproducción, artistas, álbumes, canciones, géneros o compositores) en orden aleatorio.

Todo aleatorio: Reproduce todas las canciones disponibles en una categoría seleccionada (listas de reproducción, artistas, álbumes, canciones, géneros o compositores) en orden aleatorio.

Repetir una canción: Repite la canción actual.

También puede seleccionar un modo de reproducción pulsando el botón **MENU/CLOCK**.

Gire para seleccionar **Modo de reproducción** y después pulse .

Gire para seleccionar un modo y después pulse .

Para desactivarlo, gire para seleccionar **Reproducción normal** y, a continuación, pulse .

Reproducción de una unidad de memoria USB

El sistema de audio lee y reproduce archivos de audio de un dispositivo de memoria USB en formato MP3, WMA o AAC*1.

Conecte la unidad de memoria USB al puerto USB y después oprima el botón **CD/AUX**.

🔧 Puerto(s) USB P. 215

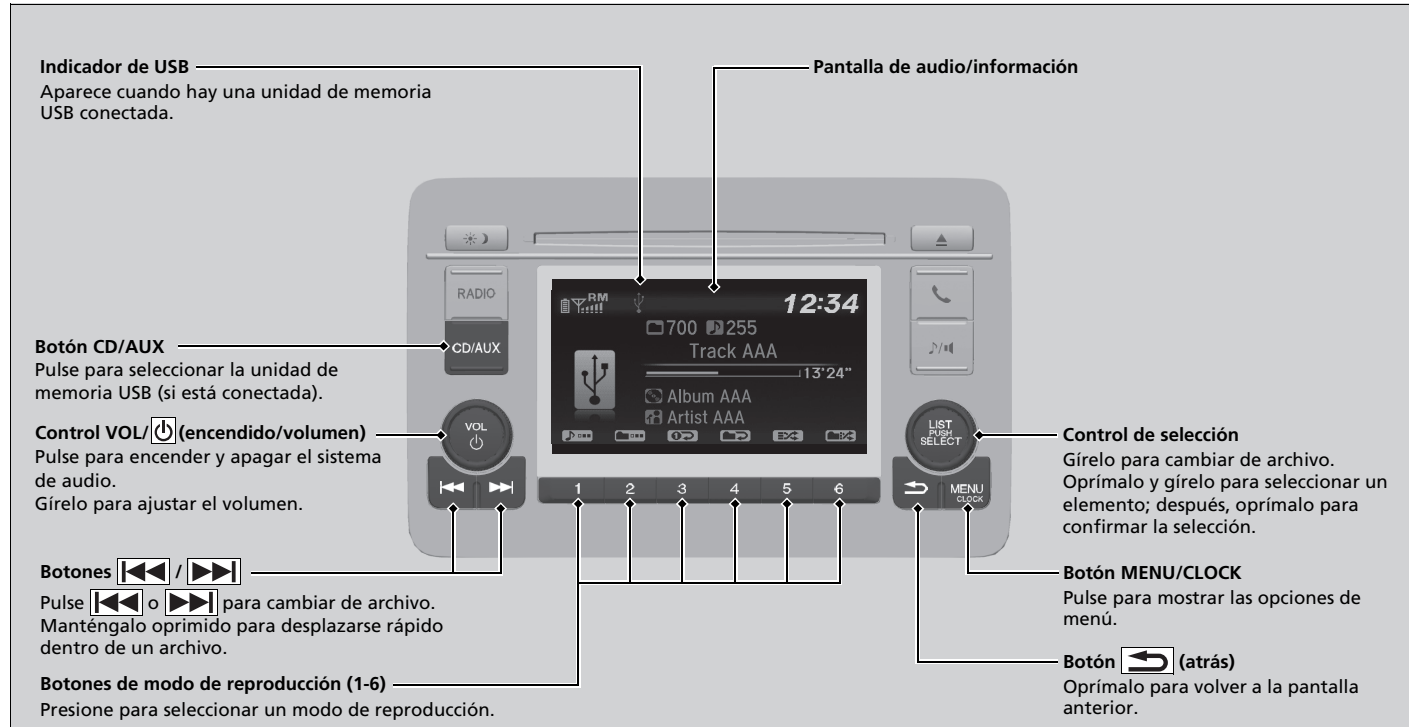

*1: En esta unidad solo se pueden reproducir archivos en formato AAC grabados con iTunes.

■ Cómo seleccionar un archivo de una carpeta con el control de selección



1. Pulse para mostrar una lista de carpetas.

2. Gire para seleccionar una carpeta.

3. Pulse para mostrar una lista de archivos en esa carpeta.

4. Gire para seleccionar un archivo y después oprima .

►► Reproducción de una unidad de memoria USB

Utilice las unidades de memoria USB recomendadas.

Información general sobre el sistema de audio* P. 319

No se pueden reproducir archivos en formato WMA protegidos con gestión de derechos digitales (DRM). El sistema de audio mostrará **Archivo irreproducible** y luego pasará al archivo siguiente.

Si se produce algún problema, puede aparecer un mensaje de error en la pantalla de audio/información.

iPod/Unidad de memoria USB P. 317

■ Cómo seleccionar un modo de reproducción

Puede seleccionar los modos de repetición, aleatorio y de escaneo al reproducir un archivo.

Los iconos de modo disponible aparecen sobre los botones de modo de reproducción.

Pulse el botón correspondiente al modo que desee seleccionar.



■ Para desactivar un modo de reproducción

Pulse el botón seleccionado.

☒ Cómo seleccionar un modo de reproducción

Opciones de menú Modo de reproducción

Repetir

Repetir una carpeta: Repite todos los archivos de la carpeta actual.

Repetir una canción: Repite el archivo actual.

Aleatorio

Folder aleatorio: Reproduce todos los archivos de la carpeta actual en orden aleatorio.

Todo aleatorio: Reproduce todos los archivos en orden aleatorio.

Scan

Escanear carpetas: Realiza una reproducción de muestra de 10 segundos del primer archivo de cada una de las carpetas principales.

Escanear canciones: Proporciona una reproducción de muestra de 10 segundos de todos los archivos de la carpeta actual.

También puede seleccionar un modo de reproducción pulsando el botón **MENU/CLOCK**.

Gire para seleccionar **Modo de reproducción** y después pulse .

Gire para seleccionar un modo y después pulse .

Para desactivarlo, gire para seleccionar **Reproducción normal** y, a continuación, pulse .

Reproducción de audio *Bluetooth*®

Su sistema de audio permite escuchar música desde un teléfono compatible con *Bluetooth*. Esta función está disponible cuando el teléfono está emparejado y conectado al sistema *Bluetooth*® HandsFreeLink® (HFL)/teléfono de manos libres (HFT) del vehículo.

► **Configuración del teléfono** P. 365

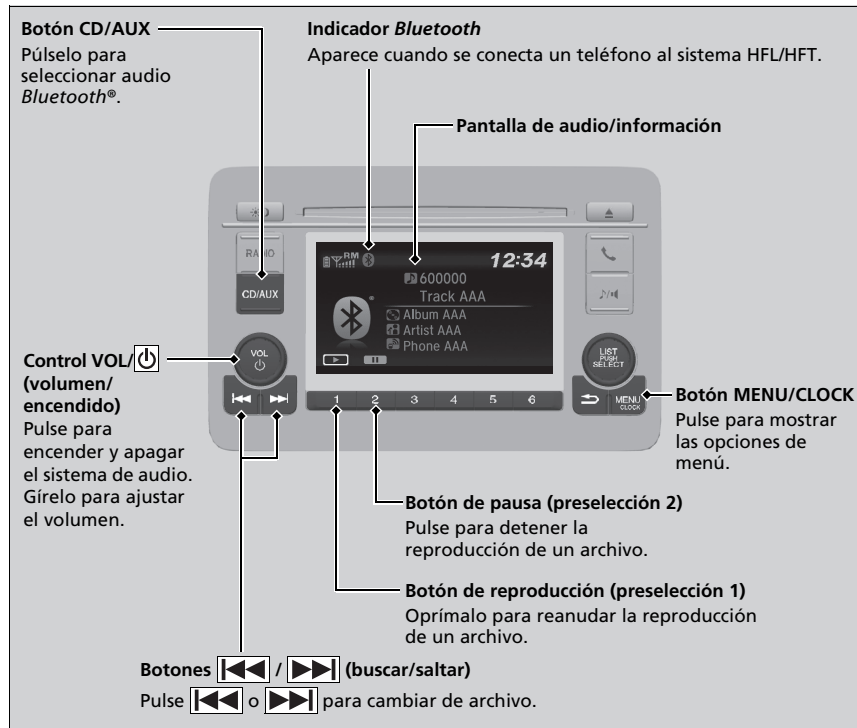

► Reproducción de audio *Bluetooth*®

No todos los teléfonos con *Bluetooth* y con emisión continua de audio son compatibles con el sistema. Para comprobar si tu teléfono es compatible, consulte a un concesionario.

En algunos países, puede ser ilegal realizar algunas funciones de dispositivos de datos durante el manejo.

Solo se puede utilizar un único teléfono a la vez con el sistema HFL/HFT. Cuando hay más de dos teléfonos emparejados en el vehículo, se conecta automáticamente el primer teléfono emparejado que encuentre el sistema.

Si hay más de un teléfono emparejado con el sistema HFL/HFT, habrá un retardo antes de que el sistema inicie la reproducción.

En algunos casos, puede que el nombre del artista, el álbum o la pista no aparezcan correctamente.

Es posible que algunas funciones no estén disponibles en algunos dispositivos.

Reproducción de archivos de audio *Bluetooth*®

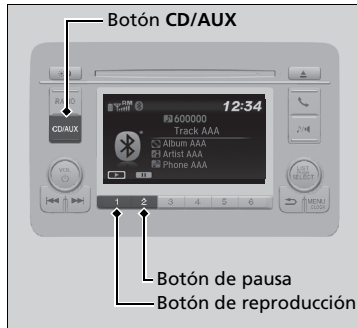

1. Asegúrese de que el teléfono está emparejado y conectado al HFL/HFT.
2. Pulse el botón **CD/AUX** hasta que se seleccione la fuente de audio *Bluetooth*.

Si no se reconoce el teléfono, es posible que ya se haya conectado otro teléfono compatible con HFL/HFT pero no compatible con Audio *Bluetooth*®.

Reproducción de archivos de audio *Bluetooth*®

Para reproducir archivos de audio, es posible que necesite realizar alguna acción en el teléfono. En ese caso, siga las instrucciones de funcionamiento del fabricante del teléfono.

Es posible que la función de pausa no esté disponible en algunos teléfonos.

Si se conecta cualquier dispositivo de audio a la toma de entrada auxiliar o puerto USB, es posible que necesite pulsar varias veces el botón **CD/AUX** para seleccionar el sistema de audio *Bluetooth*®.

Al cambiar a otro modo se pausa la música que se está reproduciendo desde el teléfono.

■ Para interrumpir o reanudar un archivo

Pulse un botón **Reproducir** o **Pausa** para seleccionar un modo.

■ Cómo seleccionar una canción de la lista de búsqueda de música con el control de selección



1. Pulse para visualizar la lista de búsqueda de música.

2. Gire para seleccionar una categoría.

3. Pulse para mostrar una lista de opciones en la categoría.

4. Gire para seleccionar un elemento y después pulse .

► Pulse y gire varias veces hasta que aparezca la canción que desee escuchar.

►► Cómo seleccionar una canción de la lista de búsqueda de música con el control de selección

Dependiendo del dispositivo *Bluetooth*® que conecte, puede no aparezcan algunas categorías o todas ellas.

Funcionamiento básico del sistema de audio

Modelos con sistema de audio con pantalla

Modelos de Corea

Para usar el sistema de audio, la modalidad de alimentación debe estar en ACCESORIOS o CONTACTO.

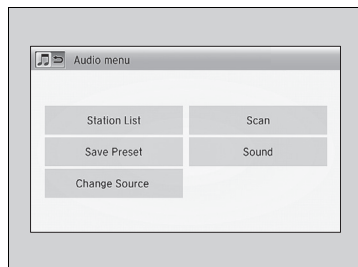
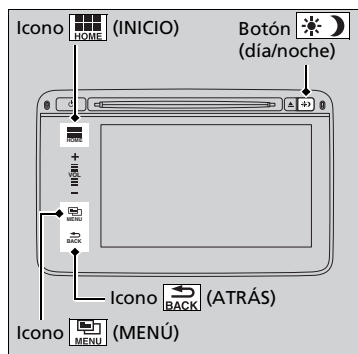

: Selecciónelo para ir a la pantalla **HOME**.

Cambio de la pantalla P. 244

: Tóquelo para seleccionar cualquier modo. Los modos disponibles incluyen **Cambiar Fuente, Lista de emisoras, Guardar Preselección, Búsqueda de Música** y modalidades de reproducción. Las modalidades de reproducción también se pueden seleccionar desde **Escanear, Al Azar/Repetir**, etc.

: Selecciónelo para regresar a la pantalla anterior cuando se muestre.

Botón (día/noche): Oprima para cambiar el brillo de la pantalla de audio/información. Presione una vez y seleccione o para realizar un ajuste.

► Cada vez que pulsa , el modo cambia entre día, noche y **Desactivado**.

Funcionamiento básico del sistema de audio

Elementos del menú de audio

- **Lista de emisoras** P. 252
- **Búsqueda de Música** P. 255, 258, 261
- **Random/Repeat** P. 256, 259, 262
- **Scan** P. 253, 256, 262

Pantalla del sistema de audio/información

Muestra el estatus de audio y fondo. Esta ventana permite acceder a diversas opciones de configuración.

■ Cambio de la pantalla

Uso del botón 

Pulse el botón  (pantalla) en el volante para cambiar la pantalla.

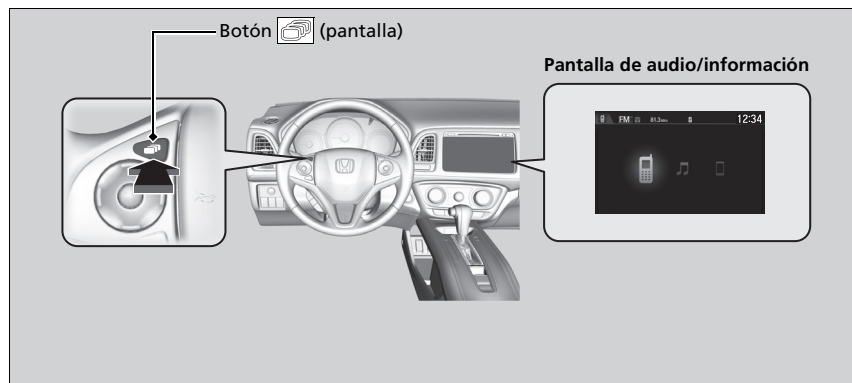

Uso de la pantalla INICIO

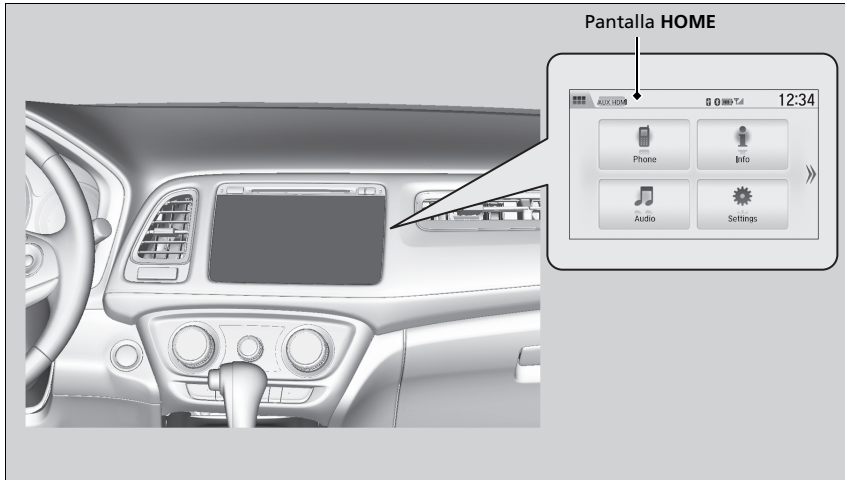

Seleccione **HOME** para ir a la pantalla **HOME**.
 Seleccione **Teléfono**, **Información**, **Audio** o **Ajustes**.

■ **Teléfono**

Muestra información del HFT.

➤ **Sistema de teléfono de manos libres** P. 381

■ **Información**

Muestra **Computadora de Viajes**, **Reloj/Fondo de escritorio** o **Información del sistema/Dispositivo**.

■ **Audio**

Muestra información del audio actual.

■ **Ajustes**

Entra en la pantalla del menú de personalización.

➤ **Funciones personalizadas** P. 330

Configuración del fondo

Puede cambiar, guardar y borrar el fondo en la pantalla de audio/información.

Importar fondo

Se pueden importar hasta cinco imágenes, una cada vez, para el fondo desde una unidad de memoria USB.

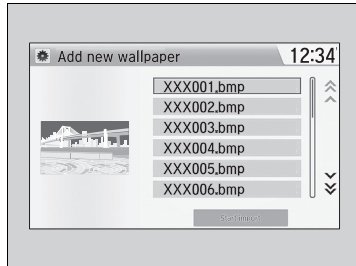
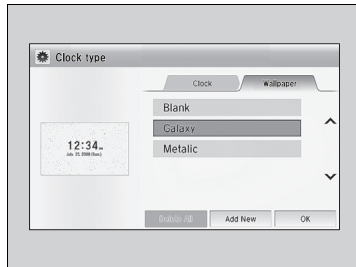

1. Conecte la unidad de memoria USB al puerto USB.
 ► **Puerto(s) USB P. 215**
2. Seleccione **Ajustes** para ir a la pantalla **Ajustes**.
3. Seleccione **Información**.
4. Seleccione **Reloj/Tipo de fondo** y después la pestaña **Fondo**.
5. Seleccione **Agregar Nueva**.
 ► El nombre de imagen concreto aparece en la lista.
6. Seleccione la imagen que desee.
 ► El anticipo se muestra en el lado izquierdo de la pantalla.
7. Seleccione **Comenzar Importe** para guardar los datos.
 ► A continuación, la pantalla volverá a la lista de fondos de pantalla.

Configuración del fondo

- Al importar archivos de fondo de pantalla, la imagen debe estar en el directorio raíz de la unidad de memoria USB. No se pueden importar las imágenes de una carpeta.
- El nombre de archivo debe tener menos de 256 caracteres.
- El formato de archivo de imagen que se puede importar es BMP (bmp) o JPEG (jpg).
- El límite de tamaño de cada archivo individual es 5 MB.
- El tamaño máximo de la imagen es 4.096 × 4.096 píxeles. Si el tamaño de imagen es inferior a 800 × 480 píxeles, la imagen aparece en el medio de la pantalla con una zona adicional en negro.
- Se pueden seleccionar hasta 5 archivos.
- Si la unidad de memoria USB no tiene imágenes, aparece el mensaje **No se detectan archivos**.

■ Seleccionar fondo

1. Seleccione **Ajustes** para ir a la pantalla **Ajustes**.
2. Seleccione **Información**.
3. Seleccione **Reloj/Tipo de fondo** y después la pestaña **Fondo**.
 - La pantalla cambia a la lista de fondos de pantalla.
4. Seleccione el fondo que desee.
 - El anticipo se muestra en el lado izquierdo de la pantalla.
 - El menú emergente aparece en la pantalla.
5. Seleccione **Fijar**.
 - La pantalla volverá a la lista de fondos.

■ Para ver un fondo de pantalla una vez establecido

1. Seleccione **HOME**.
2. Seleccione **Información**.
3. Seleccione **MENU**.
4. Seleccione **Reloj/Fondo de escritorio**.

■ Borrar fondo

1. Seleccione **Ajustes** para ir a la pantalla **Ajustes**.
2. Seleccione **Información**.
3. Seleccione **Reloj/Tipo de fondo** y después la pestaña **Fondo**.
 - La pantalla cambia a la lista de fondos de pantalla.
4. Seleccione el fondo que desea borrar.
 - El anticipo se muestra en el lado izquierdo de la pantalla.
 - El menú emergente aparece en la pantalla.
5. Seleccione **Borrar**.
 - Aparecerá el mensaje de confirmación.
6. Seleccione **Si** para borrarlo por completo.
 - La pantalla volverá a la lista de fondos.

» Configuración del fondo

En el menú emergente, seleccione **Anticipo** para obtener un anticipo de una pantalla a tamaño completo.

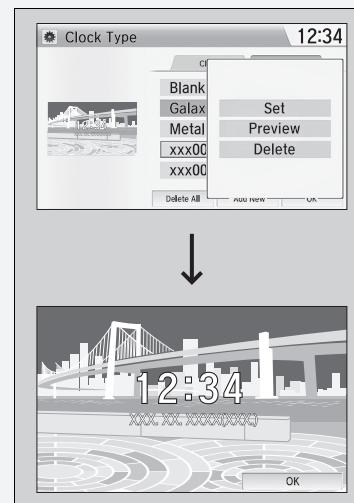

Para volver a la pantalla anterior, seleccione **OK** o **BACK**.

Cuando el tamaño de archivo es grande, se tarda un tiempo en obtener un anticipo.

Para eliminar todos los fondos que agregue, seleccione **Borrar todo** y después **Si**.

Ajuste del sonido

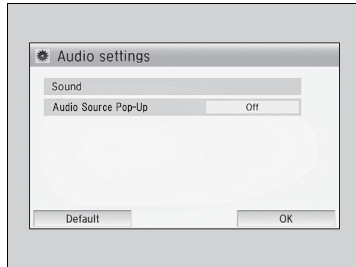

1. Seleccione **INICIO**.
2. Seleccione **Ajustes**.
3. Seleccione **Audio**.
4. Seleccione **Sonido**.

Seleccione las pestañas para ajustar las opciones siguientes: **BASS, TREBLE, FADER, BALANCE, SVC** (compensación del volumen sensible a la velocidad)

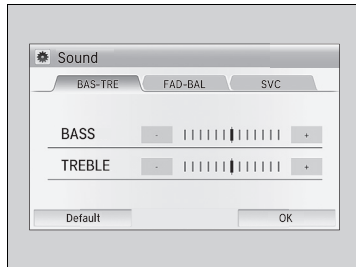

☒ Ajuste del sonido

La SVC tiene cuatro modos: **Desactivado, Bajo, Med y Alto**.

La SVC ajusta el nivel de volumen según la velocidad del vehículo. Cuando se va más rápido, el volumen de audio aumenta. Cuando se va más lento, el volumen de audio disminuye.

Configuración de pantalla

Puede cambiar el brillo o el color del menú de la pantalla de audio/información.

■ Cambio del brillo de la pantalla

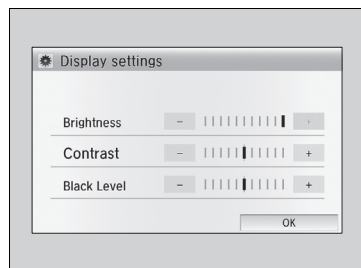

1. Seleccione **HOME**.
2. Seleccione **Ajustes** para ir a la pantalla **Ajustes**.
3. Seleccione **Sistema**.
4. Seleccione la pestaña **Pantalla**.
5. Seleccione **Mostrar ajustes**.
6. Seleccione el ajuste que desee.
7. Seleccione **OK**.

■ Cambio del color del menú de la pantalla

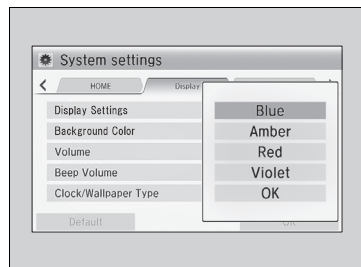

1. Seleccione **HOME**.
2. Seleccione **Ajustes** para ir a la pantalla **Ajustes**.
3. Seleccione **Sistema**.
4. Seleccione la pestaña **Pantalla**.
5. Seleccione **Color de trasfondo**.
6. Seleccione el ajuste que desee.
7. Seleccione **OK**.

☒ Cambio del brillo de la pantalla

Puede cambiar las configuraciones **Contraste** y **Nivel negro** del mismo modo.

Reproducción de radio AM/FM



Botón  (alimentación)
Oprímalo para encender y apagar el sistema de audio.

Iconos VOL (volumen)
Selecciónelo para ajustar el volumen.



Icono  (MENÚ)
Selecciónelo para mostrar los elementos del menú.

Icono  (ATRÁS)
Selecciónelo para volver a la pantalla anterior.

Escanear
Selección explore cada estación con una señal intensa.

Iconos de sintonización
Seleccione  o  para sintonizar la frecuencia de la radio.

Botón de preselección
Permite ajustar la frecuencia de la radio para la memoria de preselección. Seleccione y mantenga pulsado el icono de preselección para guardar dicha estación. Seleccione  para mostrar de la preselección 7 en adelante.

Iconos de búsqueda
Seleccione  o  para buscar arriba y abajo en la banda elegida una estación con una señal potente.

Pantalla de audio/información

Pestaña de abrir/cerrar^{*1}
Muestra/oculta la información detallada.

The diagram shows a car stereo interface with a central display. The display shows 'FM' and '106.1 MHz'. Below the display are buttons for 'Scan', 'Tune', and 'Seek'. A list of frequencies is shown at the bottom: 100.5, 02.1, 103.2, 104.5, 106.1, 110.7. On the left side of the interface are buttons for 'HOME', 'VOL', 'MENU', and 'BACK'. The top of the interface has a power button and a volume knob.

*1: Puede que parte o todas las listas no aparezcan.

■ Memoria de preselección

Para memorizar una emisora:

1. Sintonice la emisora que desee.
2. Seleccione **MENU**.
3. Seleccione **Guardar Preselección**.
4. Seleccione el número de preselección donde desea guardar dicha estación.

También puede guardar una emisora preseleccionada con el siguiente procedimiento.

1. Seleccione la pestaña de abrir/cerrar para mostrar una lista de canales.
2. Seleccione la pestaña **Preselección**.
3. Mantenga pulsado el número de preselección de la estación que desea guardar hasta que escuche un aviso acústico.

■ Lista de emisoras

Indica las emisoras más potentes en la banda seleccionada.

1. Seleccione **MENU** para cambiar a la pantalla **Audio menu**.
2. Seleccione **Lista de estaciones**.
3. Seleccione la estación.

■ Actualización manual

Actualiza la lista de estaciones en cualquier momento.

1. Seleccione **MENU** para cambiar a la pantalla **Audio menu**.
2. Seleccione **Lista de estaciones**.
3. Seleccione **Actualizar**.

⌘ Reproducción de radio AM/FM

El indicador **ST** aparece en la pantalla para indicar las emisiones de FM estéreo.

No está disponible la reproducción de AM en estéreo.

Cambio del modo de audio

Pulse el botón **SOURCE** del volante o seleccione **Fuente** en la lista.

☒ **Botones del control remoto de audio** P. 220

También puede cambiar el modo seleccionando **Cambiar Fuente** en la pantalla **MENU**.

Se pueden memorizar 6 estaciones de AM y 12 estaciones de FM en la memoria de preselección.

■ Explorar

Permite escuchar una muestra de cada una de las emisoras más potentes de la banda seleccionada durante 10 segundos.

1. Seleccione **MENU**.

2. Seleccione **Scan**.

Para desactivar el escaneo, seleccione **Cancel**.

Reproducción de un CD

El sistema de audio es compatible con CD, CD-R y CD-RW en formato MP3, WMA o AAC*1.
Con el CD cargado, oprima la modalidad de CD.

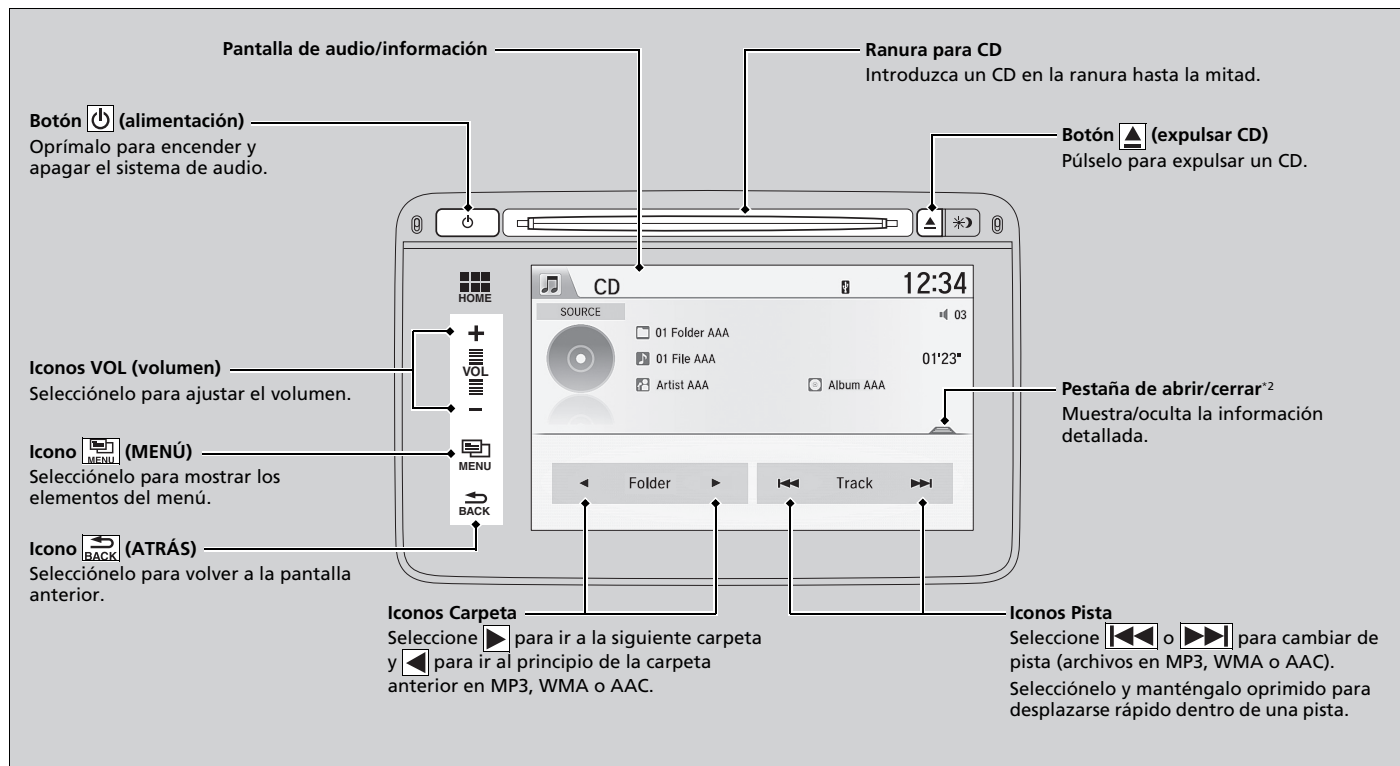

*1: En esta unidad solo se pueden reproducir archivos en formato AAC grabados con iTunes.

*2: Puede que parte o todas las listas no aparezcan.

Cómo seleccionar un archivo de la lista de búsqueda de música (MP3/WMA/AAC)

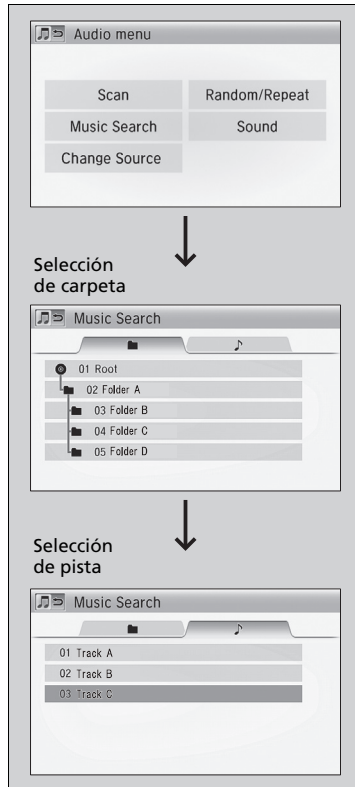

1. Seleccione **MENU** y **Búsqueda de Música**.

2. Seleccione una carpeta.

3. Seleccione una pista.

Reproducción de un CD

AVISO

No use ningún CD con etiquetas adhesivas. La etiqueta puede hacer que el CD quede atascado en la unidad.

No se pueden reproducir archivos WMA protegidos con gestión de derechos digitales (DRM). El sistema de audio muestra **Archivo ilegible** y después pasa al archivo siguiente.

Los datos de texto aparecen en pantalla en los casos siguientes:

- Cuando selecciona una carpeta, archivo o pista nuevos.
- Cuando cambia el modo de audio a CD.
- Cuando introduce un CD.

Si expulsa el CD pero no lo retira de la ranura, el sistema vuelve a cargarlo de forma automática transcurridos algunos segundos.

■ Cómo seleccionar un modo de reproducción

Puede seleccionar las modalidades de escaneo, repetición y aleatorio al reproducir una pista o archivo.



■ Para desactivar un modo de reproducción

1. Seleccione **MENU**.
2. Seleccione la modalidad que desee desactivar.

»» Cómo seleccionar un modo de reproducción

Opciones de menú Modo de reproducción

Escanear

Escanear Carpetas (MP3/WMA/AAC): Realiza una reproducción de muestra de 10 segundos del primer archivo de cada una de las carpetas principales.

Escanear Pistas: Realiza una reproducción de muestra de 10 segundos de todas las pistas del CD (todos los archivos de la carpeta actual en MP3, WMA o AAC).

Al Azar/Repetir

Repetir carpeta (MP3/WMA/AAC): Repite todos los archivos de la carpeta actual.

Repetir Pista: Repite el archivo/pista actual.

Aleatorio en carpeta (MP3/WMA/AAC): Reproduce todos los archivos de la carpeta actual en orden aleatorio.

Todas las pistas aleatorias: Reproduce todas las pistas/archivos en orden aleatorio.

Reproducción de un iPod

Conecte el iPod mediante el conector USB al puerto USB y después seleccione el modo iPod.

► Puerto(s) USB P. 215

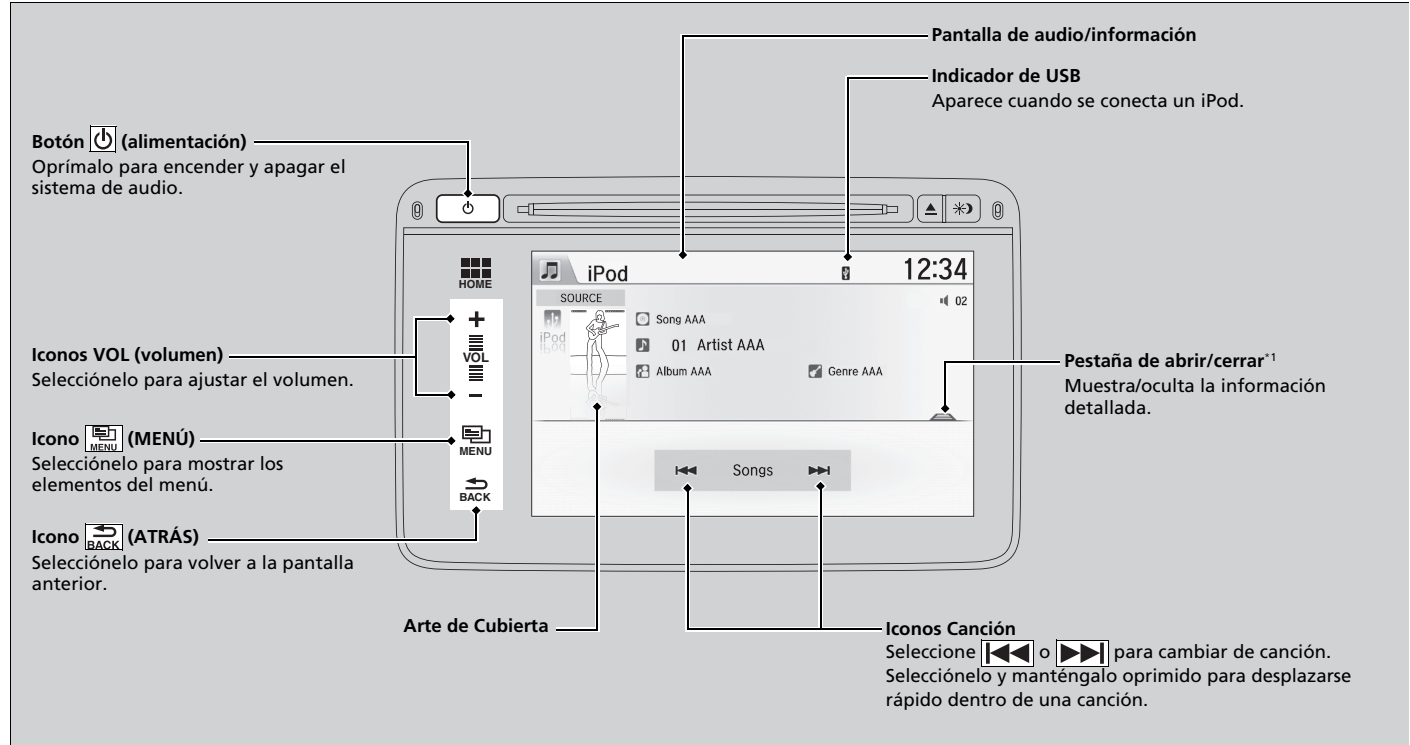

*1: Puede que parte o todas las listas no aparezcan.

Funciones

►► Cómo seleccionar una canción de la lista de búsqueda de

►► Cómo seleccionar una canción de la lista de búsqueda de música



1. Seleccione **MENU** y **Búsqueda de Música**.
2. Seleccione los elementos de ese menú.

►► Cómo seleccionar una canción de la lista de búsqueda de música

Las funciones disponibles varían según el modelo o la versión. Algunas funciones pueden no estar disponibles en el sistema de audio del vehículo.

Si se produce algún problema, puede aparecer un mensaje de error en la pantalla de audio/información.

►► **iPod/Unidad de memoria USB** P. 317

Si utiliza la app de música de su iPhone/iPod mientras el teléfono está conectado al sistema de audio con pantalla, puede que ya no pueda utilizar la misma app en el audio con pantalla. Vuelva a conectar el dispositivo si es necesario.

■ Cómo seleccionar un modo de reproducción

Puede seleccionar los modos de repetición y aleatorio al reproducir un archivo.

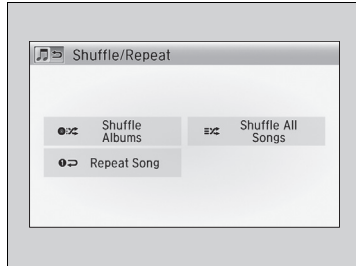

1. Seleccione **MENU**.
2. Seleccione **Mezclar/Repetir**.
3. Seleccione una modalidad.

■ Para desactivar un modo de reproducción

1. Seleccione **MENU**.
2. Seleccione la modalidad que desee desactivar.

☒ Cómo seleccionar un modo de reproducción

Opciones de menú Modo de reproducción

Repetir Canción: Repite el archivo actual.

Orden aleatorio de los álbumes: Reproduce todos los álbumes disponibles en una lista seleccionada (listas de reproducción, artistas, álbumes, canciones, géneros o compositores) en orden aleatorio.

Mezclar Todas las Canciones: Reproduce todos los archivos disponibles en una lista seleccionada (listas de reproducción, artistas, álbumes, canciones, géneros o compositores) en orden aleatorio.

Reproducción de una unidad de memoria USB

El sistema de audio lee y reproduce archivos de audio de un dispositivo de memoria USB en formato MP3, WMA o AAC*1.

Conecte la unidad de memoria USB al puerto USB y oprima el puerto correspondiente.

► Puerto(s) USB P. 215

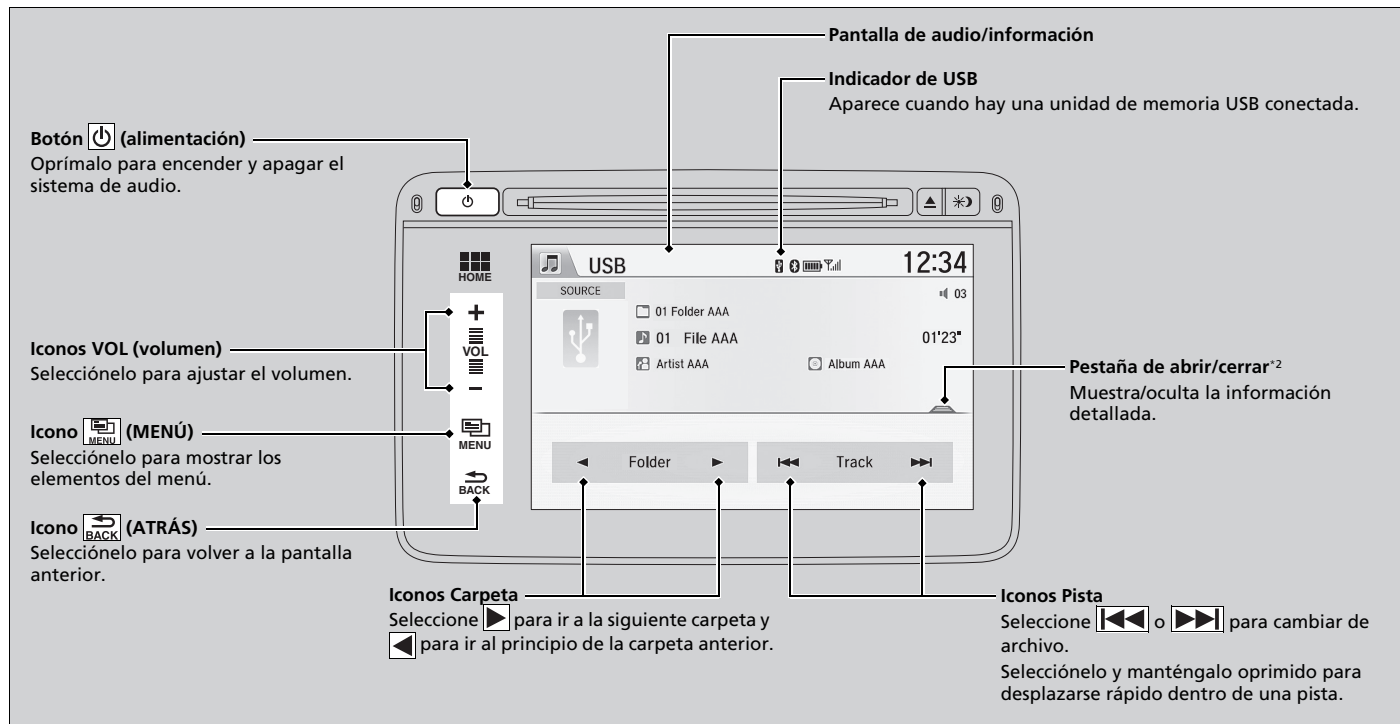

*1: En esta unidad solo se pueden reproducir archivos en formato AAC grabados con iTunes.

*2: Puede que parte o todas las listas no aparezcan.

Cómo seleccionar un archivo de la lista de búsqueda de música

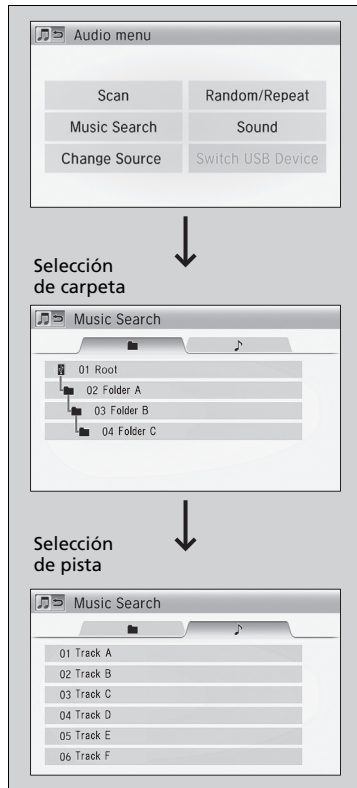

1. Seleccione **MENU** y **Music Search**.
2. Seleccionar **Music** o **Movie**.

3. Seleccione una carpeta.

4. Seleccione una pista.

►► Cómo seleccionar un archivo de la lista de búsqueda de música

Utilice las unidades de memoria USB recomendadas.

► Información general sobre el sistema de audio* P. 319

No se reproducen los archivos en formato WMA protegidos con gestión de derechos digitales (DRM).

El sistema de audio muestra **Unplayable File** y después, pasa al archivo siguiente.

Si se produce algún problema, puede aparecer un mensaje de error en la pantalla de audio/información.

► iPod/Unidad de memoria USB P. 317

* No disponible en todos los modelos

■ Cómo seleccionar un modo de reproducción

Puede seleccionar las modalidades de escaneo, repetición y aleatorio al reproducir un archivo.



1. Seleccione **MENU**.
2. Seleccione **Escanear** o **Al Azar/Repetir**.
3. Seleccione una modalidad.

■ Para desactivar un modo de reproducción

1. Seleccione **MENU**.
2. Seleccione la modalidad que desee desactivar.

»» Cómo seleccionar un modo de reproducción

Opciones de menú Modo de reproducción

Escanear

Escanear Carpetas: Realiza una reproducción de muestra de 10 segundos del primer archivo de cada una de las carpetas principales.

Escanear Pistas: Proporciona una reproducción de muestra de 10 segundos de todos los archivos de la carpeta actual.

Al Azar/Repetir

Repetir carpeta: Repite todos los archivos de la carpeta actual.

Repetir Pista: Repite el archivo actual.

Aleatorio en carpeta: Reproduce todos los archivos de la carpeta actual en orden aleatorio.

Todas las pistas aleatorias: Reproduce todos los archivos en orden aleatorio.

Al reproducir un archivo de vídeo:

Slow: Reproduce la película despacio.

Reproducción de audio *Bluetooth*®

Su sistema de audio permite escuchar música desde un teléfono compatible con *Bluetooth*. Esta función está disponible cuando el teléfono está emparejado y conectado al sistema de teléfono de manos libres (HFT) del vehículo.

► **Configuración del teléfono** P. 388

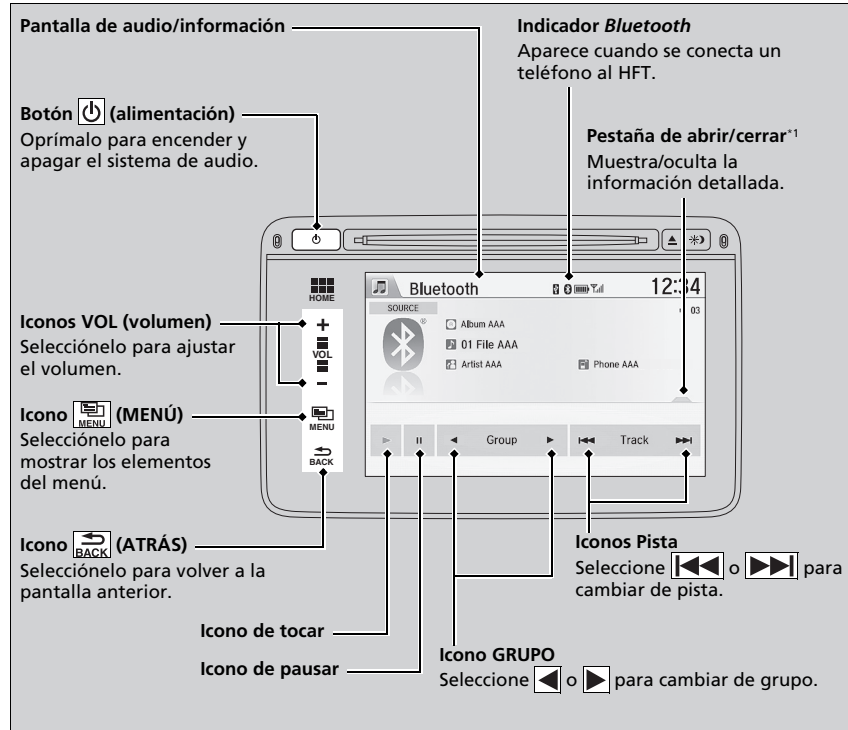

► Reproducción de audio *Bluetooth*®

No todos los teléfonos con *Bluetooth* y con emisión continua de audio son compatibles con el sistema. Para comprobar si tu teléfono es compatible, consulte a un concesionario.

En algunos países, puede ser ilegal realizar algunas funciones de dispositivos de datos durante la conducción.

Solo se puede utilizar un teléfono a la vez con el HFT. Cuando hay más de dos teléfonos emparejados en el vehículo, el primer teléfono emparejado que encuentre el sistema se vincula automáticamente.

Si se emparejan varios teléfonos al sistema HFT, puede producirse cierto retraso al iniciar la reproducción.

En algunos casos, puede que el nombre del artista, el álbum o la pista no aparezcan correctamente.

Puede aparecer un mensaje **No Hay Ningún Dispositivo Conectado**. si:

- El teléfono no está vinculado al HFT.
- El teléfono no está encendido.
- El teléfono no está dentro del vehículo.
- Se ha conectado un teléfono no compatible.

Es posible que las funciones siguientes no estén disponibles en algunos dispositivos:

- Función de pausa
- Selección de grupo

*1: Dependiendo del dispositivo *Bluetooth* que conecte, puede que algunas o todas las listas no aparezcan.

■ Reproducción archivos de audio *Bluetooth*®

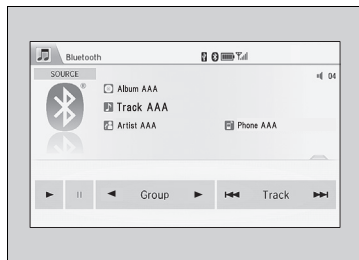

1. Asegúrese de que el teléfono está emparejado y conectado al sistema.

➤ **Configuración del teléfono** P. 388

2. Seleccione la modalidad de audio *Bluetooth*®.

Si no se reconoce el teléfono, es posible que ya haya conectado otro teléfono compatible con HFT pero no compatible con audio *Bluetooth*®.

■ Para interrumpir o reanudar un archivo

Seleccione el icono de pausa o el icono de reproducción respectivamente.

■ Búsqueda de música

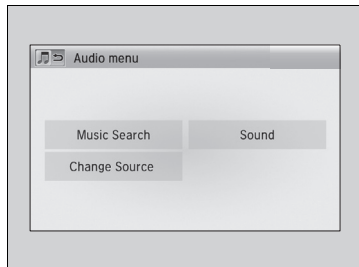

1. Seleccione **Menú**.
2. Seleccione **Búsqueda de Música**.
3. Seleccione una categoría de búsqueda (p. ej., álbumes).
4. Seleccione un elemento.
 - Se inicia la reproducción de la selección.

» Reproducción archivos de audio *Bluetooth*®

Para reproducir los archivos de audio, es posible que necesite manejar el teléfono. En ese caso, siga las instrucciones de funcionamiento del fabricante del teléfono.

Al cambiar a otro modo se pausa la música que se está reproduciendo desde el teléfono.

» Búsqueda de música

Dependiendo del dispositivo *Bluetooth* que conecte, puede que no aparezcan algunas o todas las listas.

Reproducción de vídeo con HDMI™

El sistema de audio permite reproducir vídeos desde un dispositivo compatible con HDMI™. Conecte el cable dispositivo utilizando un cable HDMI™ y después seleccione el modo HDMI™.

► Puerto HDMI™* P. 216

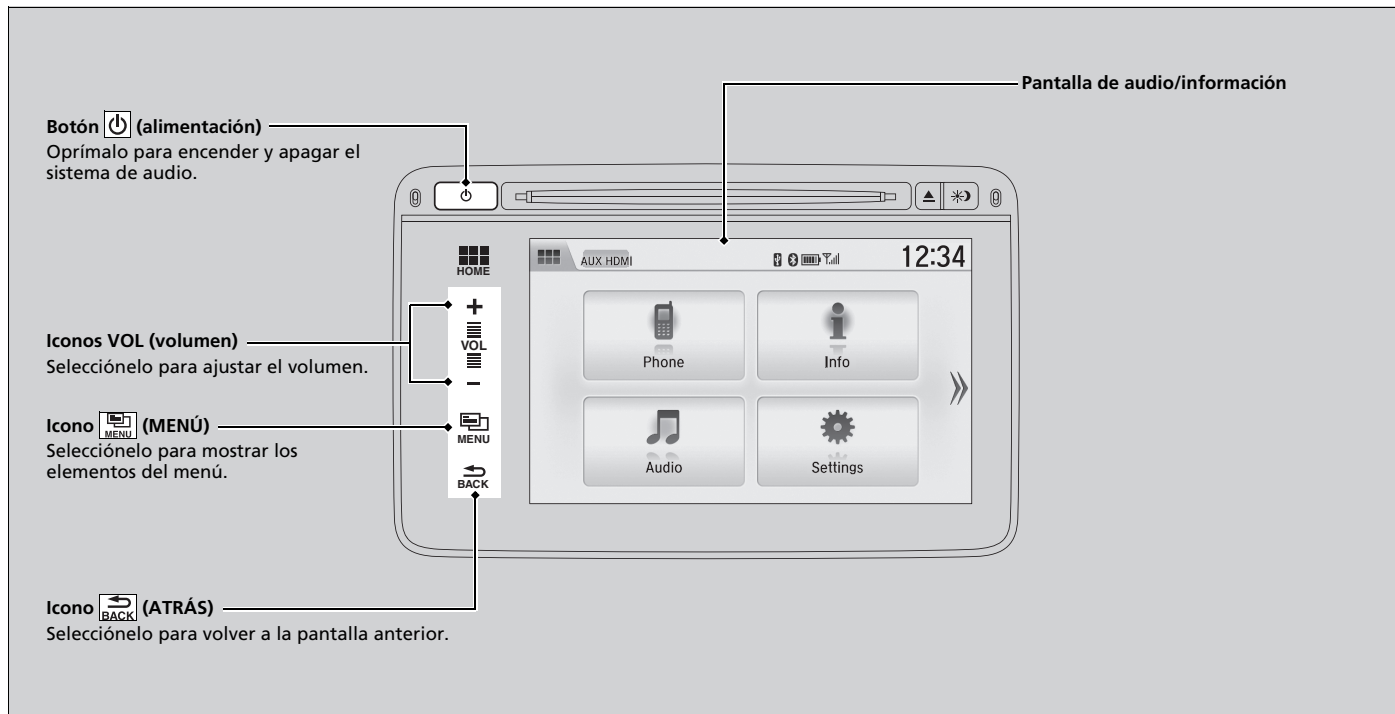

* No disponible en todos los modelos

■ Cambio del aspecto de la pantalla

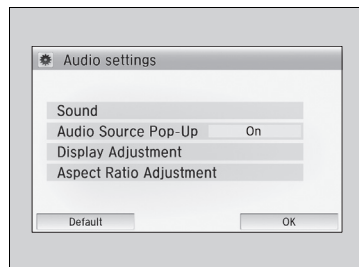

1. Seleccione **HOME**.
2. Seleccione **Ajustes** para ir a la pantalla **Ajustes**.
3. Seleccione **Audio**.
4. Seleccione **Ajuste de Relación de Aspecto**.
5. Seleccione el ajuste que desee.
6. Seleccione **OK**.

▣ Reproducción de vídeo con HDMI™

Esta función está limitada durante la conducción. Para reproducir vídeos, detenga el vehículo y aplique el freno de estacionamiento.

Conexión del teléfono inteligente

Algunas de las apps de su teléfono inteligente se pueden mostrar y utilizar en la pantalla de audio/información cuando el teléfono se conecta al sistema de audio. Puede conectar el teléfono utilizando un cable.

📱 **Conexión de su iPhone** P. 269

📱 Conexión del teléfono inteligente

Estacione en un lugar seguro antes de conectar su teléfono y mientras utiliza las apps incluidas.

No todos los teléfonos son compatibles con el sistema. El sistema no muestra las apps disponibles en el teléfono inteligente, por lo que deberá instalarlas previamente. Consulte esta información con su concesionario.

Puede que sea necesario configurar el teléfono inteligente. Si desea información sobre como usar el teléfono inteligente, consulte el manual del teléfono o pida información a un distribuidor.

Debe cambiar la conexión *Bluetooth* de su teléfono inteligente si hay otro dispositivo electrónico conectado.

📱 **Cambio del teléfono actualmente emparejado** P. 389

Lo siguiente puede variar según el tipo de teléfono:

- Métodos de conexión.
- Modo de conectar un teléfono inteligente al sistema.
- Apps que se pueden utilizar en la pantalla.

No se admite el funcionamiento de todas las apps en el sistema de audio con pantalla.

Pregunte al proveedor de la app si tiene dudas sobre las funciones de la misma.

No se entretenga con la pantalla mientras conduce un vehículo.

Para utilizar la conexión del teléfono inteligente, primero debe emparejar su teléfono al sistema de audio mediante *Bluetooth*®.

► **Configuración del teléfono** P. 388

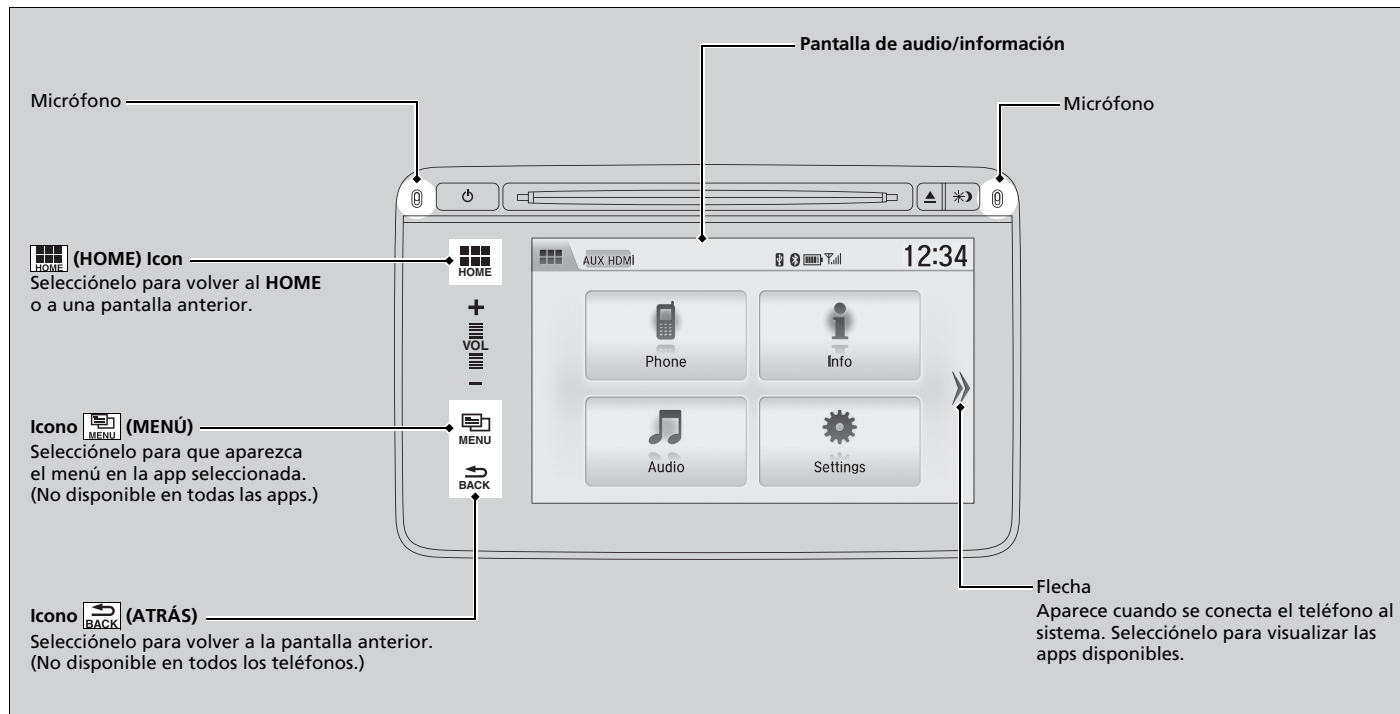

Conexión de su iPhone

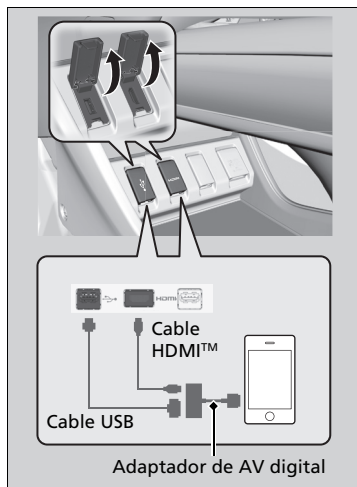

1. Conecte su teléfono a la pantalla del sistema de audio mediante *Bluetooth*[®].

➤ **Configuración del teléfono** P. 388

2. Enchufe primero el adaptador de AV digital al puerto HDMI[™].
3. Conecte el adaptador de AV digital a su iPhone.
 - Espere hasta que aparezca una flecha en la pantalla de inicio.
4. Seleccione la flecha para visualizar las apps disponibles del teléfono inteligente en la pantalla de audio/información.
 - Puede que necesite utilizarla desde el teléfono.
5. Seleccione la app que desea utilizar desde la pantalla de audio/información.
 - Para volver a la pantalla anterior, seleccione **HOME**.

Conexión de su iPhone

Asegúrese de enchufar primero el adaptador de AV digital al puerto HDMI[™]. Si no es así, puede que la conexión del teléfono inteligente no funcione correctamente.

Para recargar su teléfono, conéctelo también al puerto USB.

Póngase en contacto con un concesionario para obtener información de compra del adaptador de AV o el cable HDMI[™].

Siri Eyes Free

Puede hablar a Siri con el botón  (hablar) del volante cuando el iPhone está vinculado al sistema de teléfono de manos libres (HFT).

■ **Configuración del teléfono** P. 388

■ Uso de Siri Eyes Free

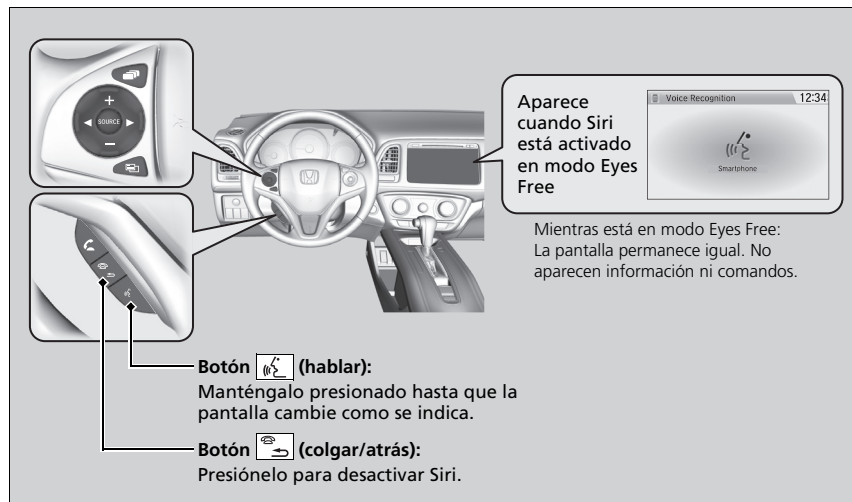

► Siri Eyes Free

Siri es una marca comercial de Apple Inc.

Consulte el sitio web de Apple Inc. para comprobar las funciones disponibles para Siri.

No recomendamos utilizar Siri, excepto en modo Siri Eyes Free mientras conduce un vehículo.

► Uso de Siri Eyes Free

Algunos comandos funcionan solo con funciones o apps específicas del teléfono.

Modelos con sistema de audio con pantalla

Excepto modelos de Corea

Para usar el sistema de audio, la modalidad de alimentación debe estar en ACCESORIOS o CONTACTO.

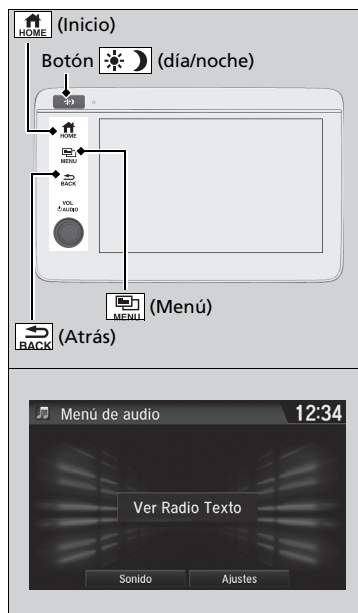

(Inicio): Selecciónelo para ir a la pantalla de inicio.

Cambio de la pantalla P. 272

(Menú): Seleccione para mostrar las opciones disponibles incluyendo **Sonido**, **Ver Radio Texto**, **Búsqueda de música** y modos de reproducción.

(Atrás): Selecciónelo para regresar a la pantalla anterior cuando se muestre.

Botón (día/noche): Púlselo para cambiar el brillo de la pantalla de audio/información.

Pulse una vez y seleccione o para realizar un ajuste.

► Cada vez que presione , el modo cambia entre el modo de día, el modo de noche y el modo apagado.

Funcionamiento básico del sistema de audio

Elementos del menú de audio

- **Lista de emisoras** P. 292
- **Cómo seleccionar un archivo de la lista de búsqueda de música** P. 295, 298, 301
- **Escanear** P. 293, 299
- **Cómo seleccionar un modo de reproducción** P. 296, 299

Pantalla de audio/información

Muestra el estado de audio y el fondo de pantalla. Esta pantalla permite acceder a diversas opciones de configuración.

■ Cambio de la pantalla

■ Uso del botón

Pulse el botón  (pantalla) para cambiar de pantalla.

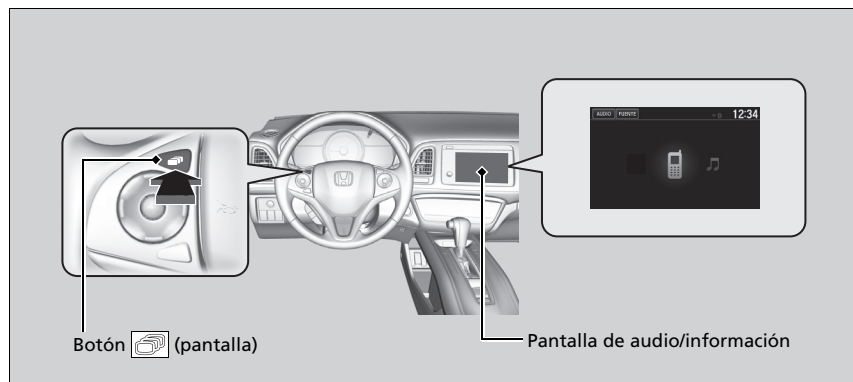

■ Uso de la pantalla de audio/información

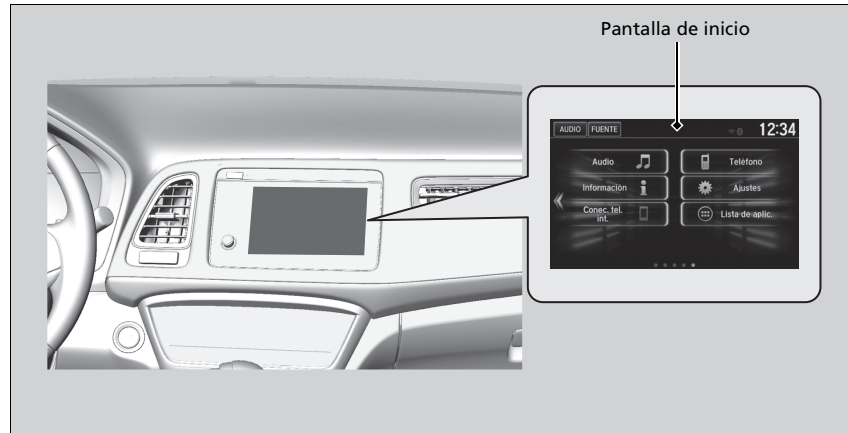

Seleccione  para ir a la pantalla de inicio.

Seleccione **Audio**, **Teléfono**, **Información**, **Ajustes**, **Conec. tel. int.** (Apple CarPlay, Android Auto), o **Lista de aplic.**

■ Audio

Muestra información del audio actual.

■ Teléfono

Muestra información del HFL/HFT.

 Sistema **Bluetooth®** HandsFreeLink®*/de teléfono de manos libres* P. 400

* No disponible en todos los modelos

■ Información

Muestra **Computadora de Viajes, Información de Voz, Reloj/Fondo de escritorio, o Información del Sistema/Dispositivo**. Seleccione  en la pantalla **Menú de Info** para ver las opciones disponibles: **Computadora de Viajes, Información de Voz, Reloj/Fondo de escritorio** e **Información del Sistema/Dispositivo**.

Ordenador de a bordo:

- Pestaña **Trayecto actual**: Muestra información del viaje actual.
- Pestaña **Registro del Viaje A**: Muestra información de las tres rutas anteriores. La información se almacena cada vez que se restablece el viaje A.
Para eliminar el registro manualmente, seleccione **Eliminar historial** en la pestaña **Registro del Viaje A**. Aparece un mensaje de confirmación en la pantalla; a continuación, seleccione **Sí**.

Info de Voz:

Muestra la lista de todos los comandos.

Reloj/Fondo de escritorio:

Muestra el reloj y el fondo de escritorio.

Información del Sistema/Dispositivo:

- **Información del Sistema**: Muestra la versión del software del sistema de audio.
- **Información de USB**: Muestra el uso de memoria del dispositivo USB.
- **Cambiar dispositivo USB**: Conecta o desconecta el dispositivo USB de este sistema de sonido.

■ Ajustes

Permite acceder a la pantalla del menú de personalización.

➤ **Funciones personalizadas** P. 343

■ Conexión del teléfono inteligente

Permite conectar el teléfono inteligente*1 para utilizar algunas de sus aplicaciones en el sistema de audio.

➤ **Apple CarPlay** P. 305

➤ **Android Auto** P. 309

*1: Disponible únicamente en teléfonos específicos. Solicite a un concesionario teléfonos compatibles con posibilidades de funciones.

»» Pantalla de audio/información

Funcionamiento de la pantalla táctil

- Utilice gestos simples (incluyendo tocar, deslizar y desplazar) para realizar ciertas funciones de audio.
- Algunos elementos pueden aparecer atenuados durante la conducción para evitar posibles distracciones.
- Podrá seleccionarlos cuando el vehículo esté parado o utilizando comandos de voz.
- El uso de guantes puede limitar o impedir la respuesta de la pantalla táctil.

Puede cambiar el ajuste de sensibilidad de la pantalla táctil.

➤ **Funciones personalizadas** P. 343

■ Lista de apps

Permite agregar o quitar aplicaciones o widgets de la pantalla de inicio.

➤ **Pantalla de inicio** P. 278

■ Cambio de la disposición de los iconos en la pantalla de inicio



1. Seleccione .
2. Mantenga pulsado un icono.
 - ▶ La pantalla cambia a la pantalla de personalización.
3. Arrastre y suelte el icono allá donde desea que aparezca.
4. Seleccione **OK**.
 - ▶ La pantalla volverá a la pantalla de inicio.

■ Configuración del fondo de pantalla

Puede cambiar, guardar y borrar el fondo de pantalla en la pantalla de audio/información.

■ Importar un fondo de pantalla

Se pueden importar hasta cinco imágenes para el fondo de pantalla, una cada vez, desde una unidad de memoria USB.

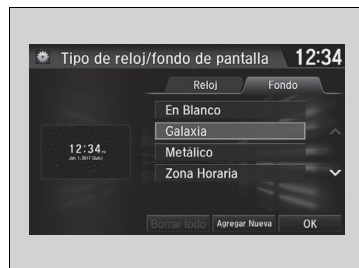

1. Conecte la unidad de memoria USB al puerto USB.
 ► **Puerto(s) USB** P. 215
2. Seleccione **Ajustes**.
3. Seleccione **Reloj/Info**.
4. Seleccione **Tipo de reloj/fondo de pantalla** y, a continuación, abra la pestaña **Fondo**.
5. Seleccione **Agregar Nueva**.
 ► Los nombres de las imágenes aparecen en la lista.
6. Seleccione la imagen que desee.
 ► La vista previa se muestra en el lado izquierdo de la pantalla.
7. Seleccione **Inic. Import.** para guardar los datos.
 ► La pantalla volverá a la lista de fondos de pantalla.

» Configuración del fondo de pantalla

- Para importar archivos de fondo de pantalla, la imagen debe estar en el directorio raíz de la unidad de memoria USB.
- No se pueden importar imágenes de una carpeta.
- El nombre de archivo debe tener menos de 64 caracteres.
- Los formatos de archivo de imagen que se pueden importar son BMP (bmp) o JPEG (jpg).
- El límite de tamaño de cada archivo individual es 5 MB.
- El tamaño máximo de la imagen es 4.096 × 4.096 píxeles. Si el tamaño de la imagen es inferior a 800 × 480 píxeles, la imagen aparece en mitad de la pantalla con una zona adicional en negro.
- Si la unidad de memoria USB no tiene imágenes, aparece el mensaje **No se detectan archivos**.

■ Seleccionar un fondo de pantalla

1. Seleccione **Ajustes**.
2. Seleccione **Reloj/Info**.
3. Seleccione **Tipo de reloj/fondo de pantalla** y, a continuación, abra la pestaña **Fondo**.
 - ▶ La pantalla cambia a la lista de fondos.
4. Seleccione el fondo que desee.
 - ▶ La vista previa se muestra en el lado izquierdo de la pantalla.
 - ▶ Aparece un menú emergente en la pantalla.
5. Seleccione **Fijar**.
 - ▶ La pantalla volverá a la lista de fondos de pantalla.

■ Para ver un fondo de pantalla una vez establecido

1. Seleccione .
2. Seleccione **Información**.
3. Seleccione .
4. Seleccione **Reloj/Fondo de escritorio**.

■ Borrar un fondo de pantalla

1. Seleccione **Ajustes**.
2. Seleccione **Reloj/Info**.
3. Seleccione **Tipo de reloj/fondo de pantalla** y, a continuación, abra la pestaña **Fondo**.
 - ▶ La pantalla cambia a la lista de fondos.
4. Seleccione el fondo que desea borrar.
 - ▶ La vista previa se muestra en el lado izquierdo de la pantalla.
 - ▶ Aparece un menú emergente en la pantalla.
5. Seleccione **Borrar**.
 - ▶ Aparece un mensaje de confirmación en la pantalla.
6. Seleccione **Sí** para borrarlo por completo.
 - ▶ La pantalla volverá a la lista de fondos de pantalla.

☒ Configuración del fondo de pantalla

En el menú emergente, seleccione **Anticipo** para obtener una vista previa a tamaño completo de pantalla.



Para volver a la pantalla anterior, seleccione **OK** o  (Negro).

Si el tamaño de archivo es grande, se tarda un tiempo en obtener una vista previa.

Para eliminar todos los fondos de pantalla agregados, seleccione **Borrar todo** y después **Sí**.

■ Pantalla de inicio

■ Para cambiar a una pantalla siguiente

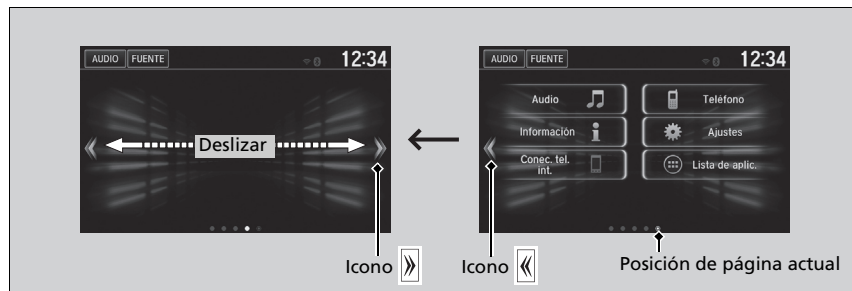

Seleccione o o deslice la pantalla hacia la izquierda o hacia la derecha para pasar a la siguiente pantalla.

►► Pantalla de inicio

La pantalla de inicio tiene 5 páginas (fijas). No se pueden añadir más páginas.

■ Para usar aplicaciones o widgets



1. Seleccione .
2. Seleccione **Lista de aplic.**
► Aparece la pantalla **Aplic./Widget**.
3. Seleccione la aplicación o widget que desea utilizar.

Lista de aplicaciones preinstaladas:

- **Navegador:** Muestra el navegador web utilizado por el teléfono inteligente y la conexión Wi-Fi.
- **Calculadora:** Muestra la calculadora.
- **Descargas:** Muestra los datos descargados desde el navegador web, etc.
- **Instalador de App:** Consulte a un concesionario Honda las aplicaciones disponibles para instalación.
- **Buscar:** Muestra diversas pantallas de recuperación.

► Para usar aplicaciones o widgets

Seleccione y mantenga pulsada una aplicación o un widget para añadir su acceso directo a la pantalla de inicio.

Las aplicaciones preinstaladas pueden no iniciarse con normalidad. Si esto sucede, será necesario restablecer el sistema.

► Restablecimiento de la configuración de inicio P. 357

Si realiza un **Restablecer datos de fábrica**, puede que todos los ajustes se restablezcan a sus valores predeterminados de fábrica.

► Restablecimiento de la configuración de inicio P. 357

En caso de que esas aplicaciones sigan sin iniciarse normalmente incluso después de realizar un **Restablecer datos de fábrica**, póngase en contacto con el concesionario.

Existe la posibilidad de que el navegador se cierre mientras se está utilizando. En ese caso, la pantalla volverá a su estado previo al inicio del navegador.

No instale aplicaciones salvo las confirmadas por un concesionario Honda. La instalación de aplicaciones no autorizadas puede dañar los datos de la información de su vehículo y poner en riesgo su privacidad.

Puede eliminar aplicaciones instaladas por el usuario con el procedimiento siguiente.



1. Seleccione .
2. Seleccione **Ajustes**.
3. Seleccione **Sistema**.
4. Seleccione la pestaña **Otras**.
5. Seleccione **Información detallada**.
6. Seleccione la aplicación que desea eliminar.
7. Seleccione **Borrar**.

Las aplicaciones preinstaladas no se pueden eliminar.

■ Para agregar iconos de aplicación o widget a la pantalla de inicio

Es posible agregar iconos de aplicación o widget a la pantalla de inicio.



1. Seleccione .
2. Seleccione .
3. Mantenga pulsado un espacio vacío en la pantalla de inicio.
 - Aparece un menú emergente en la pantalla.
4. Seleccione **Agregar aplicación** o **Agregar widget**.
 - Aparece la pantalla **Agregar aplicación/widget**.



5. Mantenga pulsado el icono de la aplicación o widget que desea agregar.
 - La pantalla cambia a la pantalla de personalización.
6. Arrastre y suelte el icono allá donde desea que aparezca.
7. Seleccione **OK**.
 - La pantalla volverá a la pantalla de inicio.

■ Para mover los iconos en la pantalla de inicio

Puede cambiar la ubicación de los iconos en la pantalla de inicio.



1. Mantenga pulsado un icono.
 - La pantalla cambia a la pantalla de personalización.
2. Arrastre y suelte el icono allá donde desea que aparezca.
3. Seleccione **OK**.
 - La pantalla volverá a la pantalla de inicio.

►► Para mover los iconos en la pantalla de inicio

También puede mover los iconos de **Audio, Teléfono, Información, Ajustes, Conec. tel. int. (Apple CarPlay, Android Auto)** y **Lista de aplic.** de la misma forma.

■ Para quitar iconos de la pantalla de inicio

Puede quitar iconos de la pantalla de inicio.



1. Mantenga pulsado un icono.
 - ▶ La pantalla cambia a la pantalla de personalización.
2. Arrastre y suelte el icono que desea quitar sobre el icono de la papelera.
 - ▶ El icono desaparece de la pantalla de inicio.
3. Seleccione **OK**.
 - ▶ La pantalla volverá a la pantalla de inicio.

☒ Para quitar iconos de la pantalla de inicio

No puede eliminar los iconos **Audio, Teléfono, Información, Ajustes, Conec. tel. int. (Apple CarPlay, Android Auto)** ni **Lista de aplic.**

Las aplicaciones y los widgets no se eliminan al quitar su icono de la pantalla de inicio.

■ Área de estado



1. Deslice la parte superior de la pantalla.
► Aparece el área de estado.
2. Seleccione un elemento para ver los detalles.
3. Seleccione  o deslice la barra inferior hacia arriba para cerrar el área.

Cierre de aplicaciones

Puede cerrar aplicaciones específicas que estén ejecutándose en segundo plano en el sistema.

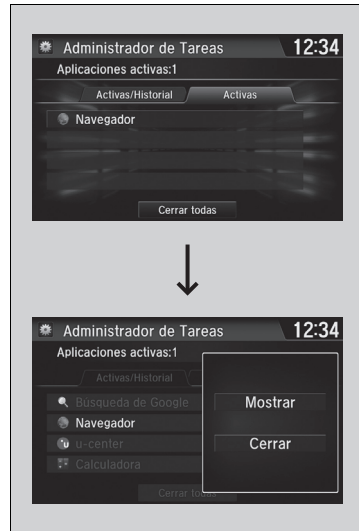

1. Mantenga pulsado .
2. Seleccione la pestaña **Activas**.
 - Si selecciona la pestaña de **Activas/Historial**, usted puede cerrar las aplicaciones que están funcionando en ese momento y borrar el historial de actividad de la aplicación al mismo tiempo.
3. Seleccione la aplicación que desee cerrar.
4. Seleccione **Borrar**.
 - La pantalla volverá a la lista de aplicaciones.

☒ Cierre de aplicaciones

Si deja abiertas en segundo plano las aplicaciones utilizadas, algunas de ellas pueden dejar de funcionar correctamente la próxima vez que trate de usarlas. Si sucede esto, cierre las aplicaciones no utilizadas.

Para cerrar todas las aplicaciones del sistema, seleccione **Cerrar todas** y, a continuación, **Sí**.

Ajuste del sonido



1. Seleccione .
2. Seleccione **Audio**.
3. Seleccione .
4. Seleccione **Sonido**.

Seleccione una pestaña de las siguientes:

- **BAS-MID-TRE**: Bajos, Medios, Agudos
- **FAD-BAL**: Atenuador, balance
- **SVC**: Compen. del vol. según la vel.

►► Ajuste del sonido

La SVC tiene cuatro modos: **Desactivado**, **Baja**, **Med** y **Alto**.

La SVC ajusta el volumen según la velocidad del vehículo. Cuando se va más rápido, el volumen de audio sube. Cuando se va más despacio, el volumen de audio baja.

También puede ajustar el sonido con el procedimiento siguiente.

1. Seleccione .
2. Seleccione **Ajustes**.
3. Seleccione **Audio**, y a continuación, la pestaña **Común**.
4. Seleccione **Sonido**.

Configuración de pantalla

Puede cambiar el brillo o el tema de color de la pantalla de audio/información.

Cambio del brillo de la pantalla



1. Seleccione .
2. Seleccione **Ajustes**.
3. Seleccione **Sistema**.
4. Seleccione la pestaña **Pantalla**.
5. Seleccione **Mostrar ajustes**.
6. Seleccione el ajuste que desee.
7. Seleccione **OK**.

Cambio del tema de color de la pantalla

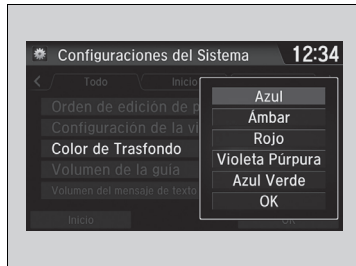

1. Seleccione .
2. Seleccione **Ajustes**.
3. Seleccione **Sistema**.
4. Seleccione la pestaña **Pantalla**.
5. Seleccione **Color de Trasfondo**.
6. Seleccione el ajuste que desee.
7. Seleccione **OK**.
 - Aparece un mensaje de confirmación en la pantalla. Seleccione **Sí** para reiniciar el sistema.

☒ Cambio del brillo de la pantalla

Puede cambiar los ajustes **Contraste** y **Nivel negro** del mismo modo.

☒ Cambio del tema de color de la pantalla

El reinicio puede tardar unos minutos.
Si establece los ajustes predeterminados **Sistema** al cambiar el color predeterminado del menú, el sistema se reinicia.
► **Funciones personalizadas** P. 343

■ Selección de una fuente de audio



Seleccione el icono de la fuente actual y, a continuación, elija un icono de la lista de fuentes para cambiar la fuente de audio.

■ Limitaciones del funcionamiento manual

Algunas funciones manuales están deshabilitadas o no funcionan mientras el vehículo está en movimiento.

No es posible seleccionar una opción sombreada hasta que se detiene el vehículo.

» Selección de una fuente de audio

Si inicia aplicaciones de audio preinstaladas, aparece **AUDIO Apps** en la parte inferior derecha de la pantalla.

Estas aplicaciones preinstaladas no se pueden visualizar en la pantalla de selección de fuente.

Puede iniciar esas aplicaciones de audio desde **AUDIO Apps**.

Función de control por voz

El vehículo incluye un sistema de control por voz que permite un funcionamiento de manos libres.



El sistema de control por voz utiliza los botones  (hablar) y  (colgar/atrás) del volante y un micrófono cerca de las luces de lectura del techo.

Reconocimiento de voz

Para lograr un reconocimiento de voz óptimo al utilizar el sistema de control por voz:

- Asegúrese de que aparece la pantalla correcta para el comando de voz que está utilizando.
- Cierre las ventanillas y el techo solar*.
- Ajuste las salidas de aire del salpicadero y laterales para que el aire no sople sobre el micrófono del techo.
- Hable claramente con voz natural, sin hacer pausas entre las palabras.
- Reduzca el ruido de fondo si es posible. El sistema puede malinterpretar el comando si hay más de una persona hablando al mismo tiempo.

Función de control por voz

Al pulsar el botón , un mensaje de ayuda le pregunta qué desea hacer. Pulse y suelte el botón  de nuevo para omitir este mensaje y proporcionar un comando.

* No disponible en todos los modelos

■ Pantalla del portal de voz

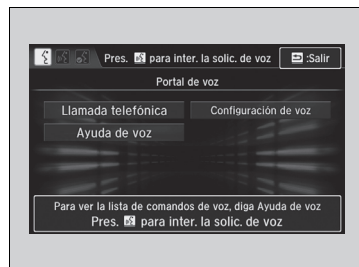

Al pulsar el botón  (hablar), aparecen en la pantalla los comandos de voz disponibles. Para obtener una lista completa de comandos, diga "Ayuda de voz" después del aviso acústico o seleccione **Ayuda de voz**.

También puede ver la lista de comandos seleccionando **Información**, , e **Información de Voz**.

El sistema solo reconoce los comandos de las siguientes páginas, en determinadas pantallas. No se reconocen los comandos de voz de estilo libre.

■ Llamada telefónica

Solo se puede utilizar cuando hay conectado un teléfono. Cuando el sistema reconoce el comando *Llamada telefónica*, la pantalla cambia a la pantalla de reconocimiento de voz para comandos de teléfono.

- *Marcar por número*
- *Registro*
- *Volver a Marcar*
- *Llamar a <su nombre de contacto>*
- *Llamar <Número de teléfono>*

Los comandos de llamada telefónica no están disponibles si se utiliza Apple CarPlay.

■ Configuración de voz

La pantalla cambia a la pestaña **Reco. de Voz** de la pantalla **Configuraciones del Sistema**.

■ Ayuda de voz

Puede ver una lista de los comandos disponibles en la pantalla.

- *Comandos de teléfono*
- *Comandos en pantalla*
- *Todos los comandos*
- *Configuración de voz*
- *Comenzar*

■ Comandos de teléfono

El sistema acepta estos comandos en la pantalla dedicada de reconocimiento de voz del teléfono.

- *Marcar por número*
- *Llamar por nombre*
- *Marcar [Número de teléfono]*
- *Llamar a [su nombre de contacto]*

■ Comandos en pantalla

Al seleccionar **Comandos en pantalla**, se muestra la pantalla de explicación.

Reproducción de radio AM/FM

Pantalla del sistema de audio/información

Menú (Menú) — Selecciónelo para mostrar las opciones de menú.

(atrás) (BACK) — Selecciónelo para volver a la pantalla anterior.

Control VOL/⏻(Encendido/volumen) — Púlselo para encender y apagar el sistema de audio. Gírelo para ajustar el volumen.

Icono de escanear — Seleccione para buscar cada emisora con una señal intensa.

Iconos de sintonización — Seleccione ◀ o ▶ para sintonizar la frecuencia de radio.

Icono de abrir/cerrar*1 — Muestra/oculta la información detallada.

Iconos de presintonía — Permiten seleccionar las frecuencias de radio guardadas en la memoria de presintonías. Mantenga pulsado un icono de presintonía para guardar la emisora sintonizada en ese momento. Seleccione >> para mostrar de la presintonía 7 en adelante.

Iconos de búsqueda — Seleccione ◀◀ o ▶▶ para buscar arriba y abajo en la banda seleccionada una emisora con una señal intensa.

*1: Puede que no aparezcan algunas listas o ninguna de ellas.

■ Memoria de preselección

Para memorizar una emisora:

1. Sintonice la emisora que desee.
2. Mantenga pulsado el número de preselección para la emisora que desea guardar.

También puede guardar una emisora preseleccionada con el siguiente procedimiento.

1. Sintonice la emisora que desee.
2. Seleccione el icono de abrir/cerrar para mostrar una lista.
3. Seleccione la pestaña **Predefinidas**.
4. Mantenga pulsado el número de preselección para la emisora que desea guardar.

■ Lista de emisoras

Indica las emisoras más potentes en la banda seleccionada.

1. Seleccione el icono de abrir/cerrar para mostrar una lista.
2. Seleccione la pestaña **Lista de emisoras**.
3. Seleccione la emisora.

■ Actualización manual

Actualiza la lista de emisoras disponibles en cualquier momento.

1. Seleccione el icono de abrir/cerrar para mostrar una lista.
2. Seleccione la pestaña **Lista de emisoras**.
3. Seleccione **Actualizar**.

» Memoria de preselección

El indicador **ST** aparece en la pantalla para indicar emisiones de FM en estéreo.

En AM no es posible la reproducción en estéreo.

Cambio del modo de audio

Pulse el botón **SOURCE** del volante o seleccione **FUENTE** en la pantalla.

» **Botones del control remoto de audio** P. 220

Se pueden memorizar 6 emisoras de AM y 12 emisoras de FM en la memoria de preselección.

■ Escanear

Permite escuchar una muestra de cada una de las emisoras más potentes de la banda seleccionada durante 10 segundos. Para desactivar el escaneo, seleccione **Cancelar** o .

■ Sistema de radiodifusión de datos (RDS)

Proporciona datos de texto relacionados con la emisora de FM compatible con RDS.

■ Búsqueda de una emisora RDS en la lista de emisoras

1. Seleccione el icono de abrir/cerrar para mostrar una lista mientras escucha una emisora de FM.
2. Seleccione la pestaña **Lista de emisoras**.
3. Seleccione la emisora.

■ Actualización manual

Actualiza la lista de emisoras disponibles en cualquier momento.

1. Seleccione el icono de abrir/cerrar para mostrar una lista mientras escucha una emisora de FM.
2. Seleccione la pestaña **Lista de emisoras**.
3. Seleccione **Actualizar**.

■ Texto de radio

Muestra información de texto de radio de la emisora RDS seleccionada.

1. Seleccione .
2. Seleccione **Ver Radio Texto**.

■ Escanear

Permite escuchar una muestra de cada una de las emisoras más potentes de la banda seleccionada durante 10 segundos.

Para desactivar el escaneo, seleccione **Cancelar** o .

☒ Sistema de radiodifusión de datos (RDS)

Si selecciona una emisora de FM compatible con RDS, el sistema RDS se activa automáticamente y la pantalla de frecuencias muestra el nombre de la emisora. Sin embargo, cuando las señales de la emisora se debilitan, la pantalla pasa a mostrar la frecuencia en lugar del nombre de la emisora.

Reproducción de un iPod

Conecte el iPod mediante el conector USB al puerto USB y después seleccione el modo iPod.

► Puerto(s) USB P. 215

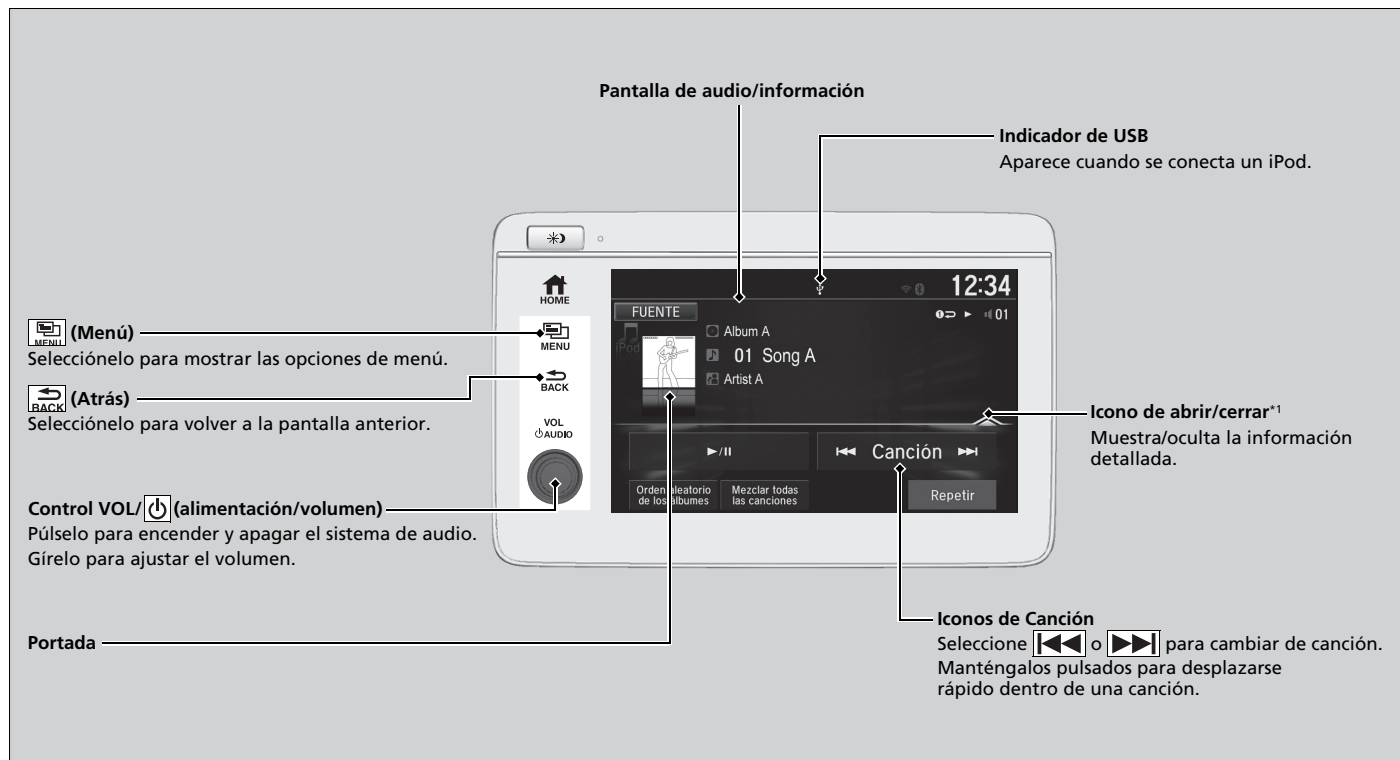

*1 : Puede que no aparezcan algunas listas o ninguna de ellas.

Cómo seleccionar una canción de la lista de búsqueda de música



1. Seleccione  y **Búsqueda de música**.

2. Seleccione las opciones de ese menú.

Reproducción de un iPod

Las funciones disponibles varían según el modelo o la versión. Algunas funciones pueden no estar disponibles en el sistema de audio del vehículo.

Si surge algún problema, puede aparecer un mensaje de error en la pantalla de audio/información.

 **iPod/Unidad de memoria USB** P. 317

Si utiliza la aplicación de música de su iPhone/iPod mientras que el teléfono está conectado al sistema de audio, es posible que ya no pueda volver a utilizar la misma aplicación en la pantalla de audio/información. Vuelva a conectar el dispositivo si es necesario.

Si se conecta un iPhone mediante Apple CarPlay, la fuente iPod/USB deja de estar disponible y los archivos de audio del teléfono solo pueden reproducirse dentro de Apple CarPlay.

■ Cómo seleccionar un modo de reproducción

Puede seleccionar los modos de repetición y aleatorio al reproducir un archivo.

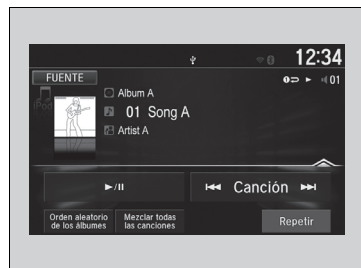

Seleccione un modo.

■ Para desactivar un modo de reproducción

Seleccione el modo que desea desactivar.

»» Cómo seleccionar un modo de reproducción

Opciones del menú de modo de reproducción

Mezclar álbumes: Permite reproducir todos los álbumes disponibles en una lista seleccionada (listas de reproducción, artistas, álbumes, canciones, podcasts, géneros, autores o audiolibros) en orden aleatorio.

Mezclar todas las canciones: Permite reproducir todos los archivos disponibles en una lista seleccionada (listas de reproducción, artistas, álbumes, canciones, podcasts, géneros, autores o audiolibros) en orden aleatorio.

Repetir canción: Permite repetir la pista actual.

Reproducción de una unidad de memoria USB

El sistema de sonido lee y reproduce archivos de sonido y vídeo de un dispositivo de memoria USB en formato MP3, WMA, AAC*1 o WAV.

Conecte la unidad de memoria USB al puerto USB y seleccione el modo USB.

📌 **Puerto(s) USB** P. 215

Pantalla de audio/información

Indicador de USB
Aparece cuando hay una unidad de memoria USB conectada.

(Menú)
Selecciónelo para mostrar las opciones de menú.

(Atrás)
Selecciónelo para volver a la pantalla anterior.

Control VOL/ (alimentación/volumen)
Púlselo para encender y apagar el sistema de audio.
Gírelo para ajustar el volumen.

Iconos Carpeta
Seleccione ► para ir a la carpeta siguiente y ◀ para ir al principio de la carpeta anterior.

Icono de abrir/cerrar*2
Muestra/oculta la información detallada.

Iconos de pista
Seleccione ◀◀ o ▶▶ para cambiar de archivo.
Manténgalos pulsados para desplazarse rápido dentro de una pista.

*1: En esta unidad solo se pueden reproducir archivos en formato AAC grabados con iTunes.

*2: Puede que no aparezcan algunas listas o ninguna de ellas.

■ Cómo seleccionar un archivo de la lista de búsqueda de música



1. Seleccione  y **Búsqueda de música**.

2. Seleccione una carpeta.

3. Seleccione una pista.

►► Reproducción de una unidad de memoria USB

Utilice las unidades de memoria USB recomendadas.

 **Información general sobre el sistema de audio*** P. 319

No se pueden reproducir archivos WMA protegidos con gestión de derechos digitales (DRM).

El sistema de sonido muestra **Unplayable File**, luego pasa al archivo siguiente.

Si surge algún problema, puede aparecer un mensaje de error en la pantalla de audio/información.

 **iPod/Unidad de memoria USB** P. 317

Seleccione **Switch USB Device** en la pantalla **Audio menu** para cambiar a otro dispositivo USB.

■ Cómo seleccionar un modo de reproducción

Puede seleccionar los modos de escaneo, repetición y orden aleatorio al reproducir un archivo.



1. Seleccione .
2. Seleccione **Escanear**.
3. Seleccione un modo.



■ Aleatorio/Repetir

Seleccione un modo de reproducción.

■ Para desactivar un modo de reproducción

Para desactivar el escaneo, seleccione  o **Cancelar**.

Para desactivar **Aleatorio/Repetir**, seleccione el modo de nuevo.

☒ Cómo seleccionar un modo de reproducción

Opciones del menú de modo de reproducción

Escanear

Escanear carpetas: Permite realizar una reproducción de muestra de 10 segundos del primer archivo de cada una de las carpetas principales.

Escanear pistas: Permite realizar una reproducción de muestra de 10 segundos de todos los archivos de la carpeta actual.

Aleatorio/Repetir

Repetir Carpeta: Repite todos los archivos de la carpeta actual.

Repetir pista: Repite el archivo actual.

Aleatorio en carpeta: Reproduce todos los archivos de la carpeta actual en orden aleatorio.

Todas pistas aleatorias: Reproduce todos los archivos en orden aleatorio.

Reproducción de audio *Bluetooth*®

El sistema de audio permite escuchar música desde un teléfono compatible con *Bluetooth*. Esta función está disponible cuando el teléfono está asociado y conectado al sistema *Bluetooth*® HandsFreeLink® (HFL)/Teléfono de manos libres (HFT) del vehículo.

► **Configuración del teléfono** P. 407

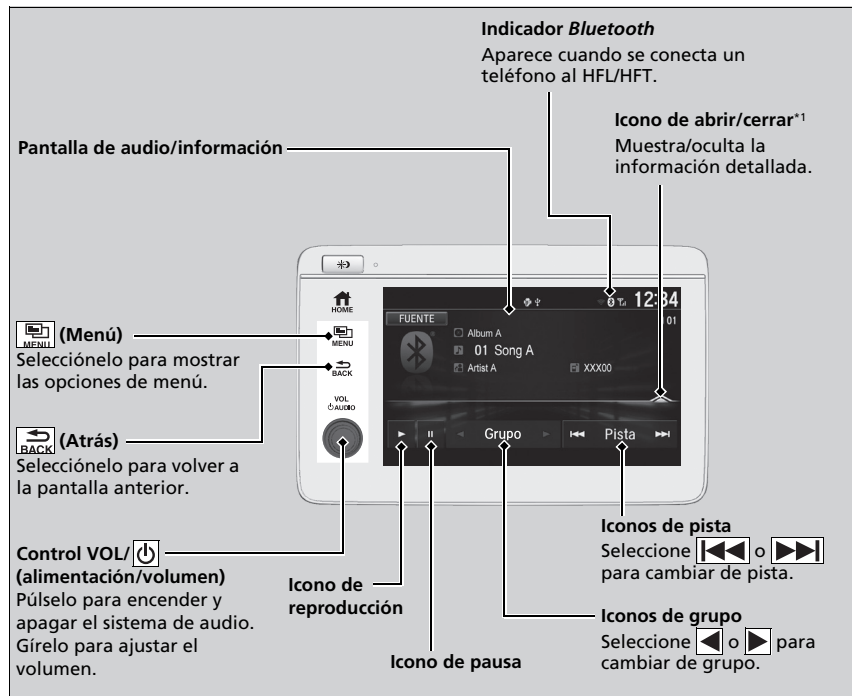

*1 : Dependiendo del dispositivo *Bluetooth*® conectado, puede que no aparezcan algunas listas o ninguna de ellas.

► Reproducción de audio *Bluetooth*®

No todos los teléfonos con *Bluetooth* y emisión continua de audio son compatibles.

Para comprobar si su teléfono es compatible, consulte a un concesionario.

En algunos países, puede ser ilegal realizar algunas funciones de dispositivos de datos durante la conducción.

Solo se puede utilizar un único teléfono a la vez con el sistema HFL/HFT. Cuando hay dos o más teléfonos emparejados dentro del vehículo, el sistema se conecta automáticamente al primer teléfono emparejado que encuentra.

Si hay más de un teléfono asociado con el sistema HFL/HFT, puede haber un retardo antes de que el sistema inicie la reproducción.

En algunos casos, puede que el nombre del artista, el álbum o la pista no aparezcan correctamente.

Puede que algunas funciones no estén disponibles en algunos dispositivos.

Si hay un teléfono conectado mediante Apple CarPlay o Android Auto, el audio *Bluetooth*® de ese teléfono no está disponible. Sin embargo, un segundo teléfono previamente emparejado puede transmitir audio *Bluetooth*® si se selecciona **Conectar:** en la **Lista de Dispositivos Bluetooth**.

► **Configuración del teléfono** P. 407

Para reproducir archivos de audio *Bluetooth*®

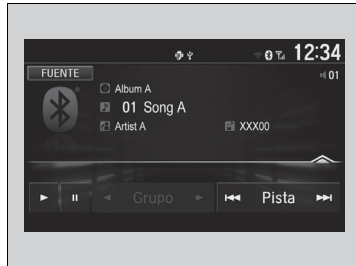

1. Asegúrese de que el teléfono está emparejado y conectado al sistema.
 - **Configuración del teléfono** P. 407
2. Seleccione el modo de audio *Bluetooth*®.

Si no se reconoce el teléfono, es posible que ya se haya conectado otro teléfono compatible con HFL/HFT pero no compatible con audio *Bluetooth*®.

► Para reproducir archivos de audio *Bluetooth*®

Es posible que tenga que realizar alguna acción en el teléfono para poder reproducir archivos de audio. En ese caso, siga las instrucciones de funcionamiento del fabricante del teléfono.

Al cambiar a otro modo se interrumpe la música que se está reproduciendo desde el teléfono.

Puede cambiar el teléfono conectado en los ajustes de *Bluetooth*® de la pantalla **Menú de audio** mediante el procedimiento siguiente.

1. Seleccione .
2. Seleccione **Ajustes**.
3. Seleccione **Lista de Dispositivos Bluetooth**.

► Búsqueda de música

Dependiendo del dispositivo *Bluetooth*® conectado, puede que no aparezcan algunas listas o ninguna de ellas.

■ Para interrumpir o reanudar un archivo

Seleccione el icono de pausa o el icono de reproducción.

Búsqueda de música

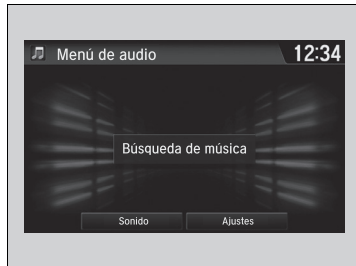

1. Seleccione .
2. Seleccione **Búsqueda de música**.
3. Seleccione una categoría de búsqueda (por ejemplo, Álbumes).
4. Seleccione un elemento.
 - Se inicia la reproducción de la selección.

Conexión Wi-Fi

Puede conectar la pantalla del sistema de audio a Internet mediante Wi-Fi y navegar por sitios web o utilizar servicios en línea en la pantalla del sistema de audio/información. Si su teléfono tiene capacidad de punto de acceso inalámbrico, el sistema se puede anclar al teléfono. Utilice los pasos siguientes para configurarlo.

■ Modo Wi-Fi (configuración por primera vez)



1. Seleccione .
2. Seleccione **Ajustes**.
3. Seleccione **Bluetooth / Wi-Fi**.
4. Seleccione la pestaña **Wi-Fi**.
5. Seleccione **Estado Activado/Desactivado de Wi-Fi** y después **Activada**.
6. Aparece un mensaje de confirmación en la pantalla. Seleccione **Sí**.
7. Seleccione **Lista de disp. Wi-Fi**.
 - Asegúrese de que la configuración de Wi-Fi de su teléfono está en modo de punto de acceso (anclaje a red).
 - Seleccione el teléfono que desea conectar al sistema.
 - Si no encuentra el teléfono que desea conectar en la lista, seleccione **Escanear**.

☒ Modo Wi-Fi (configuración por primera vez)

No puede realizar el procedimiento de configuración con el vehículo en movimiento. Estacione en un lugar seguro para ajustar el sistema de audio en modo Wi-Fi.

Algunos operadores de telefonía móvil cobran por el anclaje y el uso de datos del teléfono inteligente. Compruebe el contrato de datos de su teléfono.

Compruebe el manual del teléfono para averiguar si el teléfono tiene conectividad Wi-Fi.

Puede comprobar si la conexión Wi-Fi está activada o desactivada con el icono  en **Lista de disp. Wi-Fi**. La velocidad de transmisión y otros elementos no se muestran en esta pantalla.

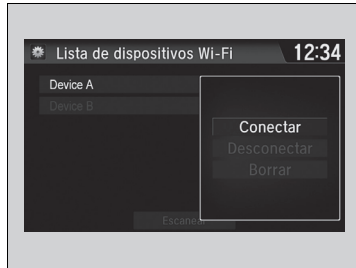

8. Seleccione **Conectar.**

- Introduzca una contraseña para el teléfono y seleccione **Listo**.
- Una vez realizada correctamente la conexión, aparece el icono  en la lista.

9. Seleccione  para volver a la pantalla de inicio.

Modo Wi-Fi (una vez realizada la configuración inicial)

Asegúrese de que el ajuste de Wi-Fi de su teléfono está en modo de punto de acceso (anclaje a red).

►► Modo Wi-Fi (una vez realizada la configuración inicial)

Usuarios de iPhone

Puede que tenga que realizar de nuevo la configuración inicial de la conexión Wi-Fi después de iniciar el teléfono.

Siri Eyes Free

Puede hablar a Siri utilizando el botón  (hablar) del volante cuando el iPhone está emparejado con el sistema *Bluetooth*® HandsFreeLink® (HFL)/teléfono de manos libres (HFT).

➤ **Configuración del teléfono** P. 407

► Siri Eyes Free

Siri es una marca comercial de Apple Inc.

Consulte el sitio web de Apple Inc. para comprobar las funciones disponibles para Siri.

No recomendamos utilizar Siri, excepto en modo Siri Eyes Free mientras conduce el vehículo.

► Uso de Siri Eyes Free

Algunos comandos solo funcionan con funciones o aplicaciones específicas del teléfono.

■ Uso de Siri Eyes Free

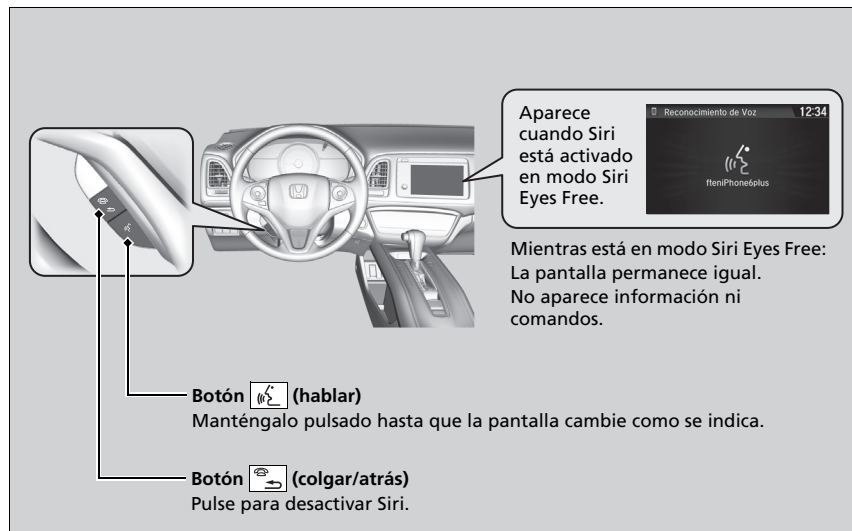

Apple CarPlay

Si conecta un iPhone compatible con Apple CarPlay al sistema a través del puerto USB 1,5 A, puede utilizar la pantalla del sistema de audio/información, en lugar de la pantalla del iPhone, para hacer llamadas de teléfono, escuchar música, ver mapas (navegación) y acceder a mensajes.

➤ **Puerto(s) USB** P. 215

📶 Apple CarPlay

Solo el iPhone5 o versiones más recientes con iOS 8.4 o posterior son compatibles con Apple CarPlay.

Estacione en un lugar seguro antes de conectar el iPhone a Apple CarPlay y al iniciar cualquier aplicación compatible.

Para usar Apple CarPlay, conecte el cable USB al puerto USB de 1,5 A. El puerto USB 1,0 A no permite el funcionamiento de Apple CarPlay.

➤ **Puerto(s) USB** P. 215

Para acceder directamente a la función de teléfono de Apple CarPlay, seleccione **Teléfono** en la pantalla de inicio. Mientras está conectado a Apple CarPlay, las llamadas solo se hacen a través de Apple CarPlay. Si desea hacer una llamada con *Bluetooth*® HandsFreeLink®/teléfono de manos libres, desactive Apple CarPlay o desconecte el cable USB del iPhone.

➤ **Configuración de Apple CarPlay** P. 307

Mientras el iPhone está conectado a Apple CarPlay, no es posible usar el audio *Bluetooth*® ni el sistema *Bluetooth*® HandsFreeLink®/sistema de teléfono de manos libres. Sin embargo, otros teléfonos previamente asociados pueden transmitir audio a través de *Bluetooth*® mientras que Apple CarPlay está conectado.

➤ **Configuración del teléfono** P. 407

Para obtener detalles sobre los países y regiones donde está disponible Apple CarPlay, así como información relativa a la función, consulte la página principal de Apple.

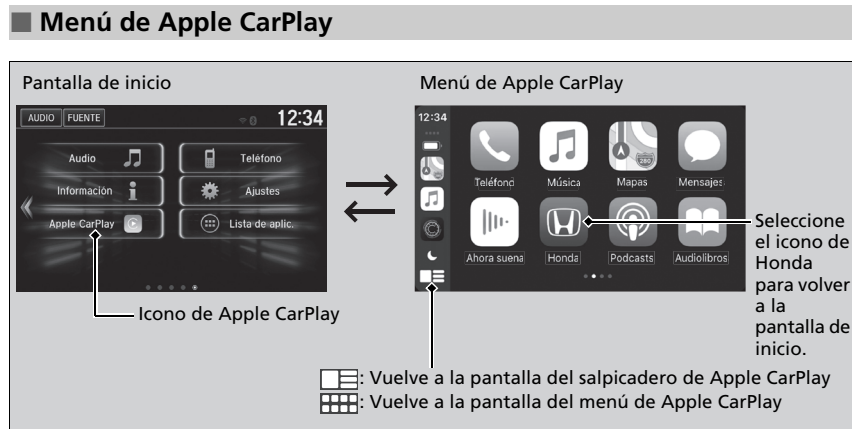

► Apple CarPlay

Requisitos de funcionamiento y limitaciones de Apple CarPlay

Apple CarPlay requiere un iPhone compatible con una conexión del teléfono móvil y un plan de datos activo. Se aplicarán los planes de tarifas de su operador.

Los cambios en los sistemas operativos, el hardware, el software y otras tecnologías esenciales para la funcionalidad Apple CarPlay, así como una normativa gubernamental nueva o revisada, pueden dar lugar a una reducción o cese de las funciones y servicios de Apple CarPlay. Honda no puede ofrecer ni ofrece ninguna garantía de rendimiento o funcionamiento futuros de Apple CarPlay.

Es posible utilizar aplicaciones de terceros sin son compatibles con Apple CarPlay. Consulte la página principal de Apple para obtener información sobre las aplicaciones compatibles.

■ **Teléfono**

Permite acceder a la lista de contactos, hacer llamadas telefónicas o escuchar el buzón de voz.

■ **Mensajes**

Permite ver y responder a los mensajes de texto, o hacer que los mensajes recibidos se lean en voz alta.

■ **Música**

Permite reproducir la música almacenada en el iPhone.

■ **Mapas**

Permite ver mapas de Apple Maps y utilizar la función de navegación como lo haría en el iPhone.

■ Configuración de Apple CarPlay

Después de conectar el iPhone al sistema a través de USB, utilice el procedimiento siguiente para configurar Apple CarPlay. El uso de Apple CarPlay dará lugar a la transmisión de determinada información del usuario y del vehículo (como la ubicación del vehículo, la velocidad y el estado) al iPhone para mejorar la experiencia de Apple CarPlay. Tendrá que dar su consentimiento para compartir esta información en la pantalla del sistema de audio/información.

■ Activación de Apple CarPlay

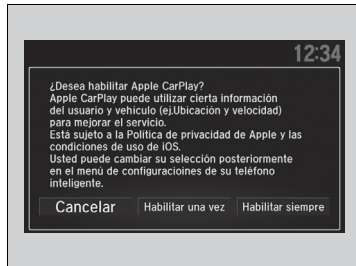

- **Habilitar una vez:** Se permite solo una vez. (La solicitud se muestra de nuevo la próxima vez.)
- **Habilitar siempre:** Se permite siempre. (La solicitud no se muestra de nuevo.)
- **Cancelar:** No se ofrece ninguna opción de activación.

Puede cambiar los ajustes de consentimiento en el menú de configuración **Teléfono inteligente**.

☒ Configuración de Apple CarPlay

También puede utilizar el método siguiente para configurar Apple CarPlay:
Seleccione Inicio → Ajustes → Teléfono inteligente → Apple CarPlay

Uso de la información del usuario y del vehículo

El uso y manipulación de la información del usuario y del vehículo transmitida hacia/desde el iPhone por Apple CarPlay se rige por los términos y condiciones del iOS de Apple y de la política de privacidad de Apple.

■ Funcionamiento de Apple CarPlay con Siri

Mantenga pulsado el botón de hablar para activar Siri.

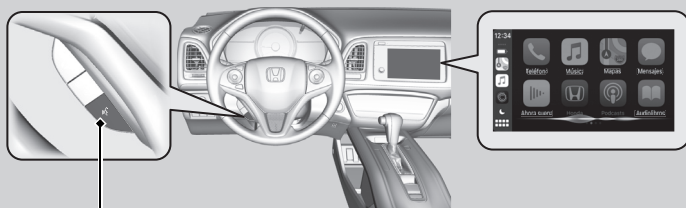

Botón  (hablar):

Manténgalo pulsado para activar Siri.

Vuélvalo a pulsar para desactivar Siri.

Púlselo y suéltelo para activar el sistema de reconocimiento de voz estándar.

▣ Funcionamiento de Apple CarPlay con Siri

A continuación se presentan ejemplos de preguntas y comandos para Siri:

- ¿Qué películas tenemos hoy?
- Llamar a papá al trabajo.
- ¿Cuál es esta canción?
- ¿Qué tiempo hará mañana?
- Leer mi último correo electrónico.

Para obtener más información, visite www.apple.com/ios/siri.

Android Auto

Cuando se conecta un teléfono Android al sistema de audio con pantalla a través del puerto USB 1,5A, Android Auto se inicia automáticamente. Una vez conectado a Android Auto, puede utilizar la pantalla táctil de audio/información para acceder a las funciones de teléfono, Google Maps (navegación), Google Play Music y Google Now. La primera vez que se utiliza Android Auto, aparece un tutorial en la pantalla. Le recomendamos realizar este tutorial, mientras está estacionado de forma segura, antes de usar Android Auto.

➤ **Puerto(s) USB** P. 215

➤ **Conexión de emparejamiento automático** P. 311

NOTA:

Android Auto puede no estar disponible en su país o región. Para obtener detalles sobre Android Auto, consulte el sitio de soporte de Google.

Android Auto

Para usar Android Auto, es necesario descargar la aplicación Android Auto desde Google Play al teléfono inteligente.

Solo Android 5.0 (Lollipop) o versiones posteriores son compatibles con Android Auto. No se puede utilizar *Bluetooth* A2DP con un teléfono Android Auto.

Estacione en un lugar seguro antes de conectar el teléfono Android a Android Auto y al iniciar cualquier aplicación compatible.

Para usar Android Auto, conecte el cable USB al puerto USB de 1,5 A. El puerto USB 1,0 A no permite el funcionamiento de Android Auto.

➤ **Puerto(s) USB** P. 215

Para acceder directamente a la función de teléfono de Android Auto, seleccione **Teléfono** en la pantalla de inicio. Mientras está conectado a Android Auto, las llamadas solo se hacen a través de Android Auto. Si desea hacer una llamada con *Bluetooth*® HandsFreeLink®/teléfono de manos libres, desactive Android Auto o desconecte el cable USB del teléfono Android.

➤ **Conexión de emparejamiento automático**
P. 311

Mientras el teléfono Android está conectado a Android Auto, no es posible usar el audio *Bluetooth*® ni el sistema *Bluetooth*® HandsFreeLink®/teléfono de manos libres. Sin embargo, otros teléfonos previamente asociados pueden transmitir audio a través de *Bluetooth*® mientras que Android Auto está conectado.

➤ **Configuración del teléfono** P. 407

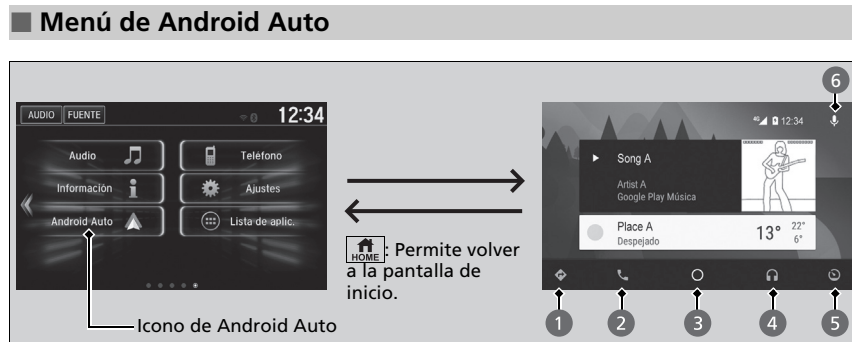

1 Mapas (navegación)

Muestra Google Maps y permite utilizar la función de navegación como lo haría en el teléfono Android. Cuando el vehículo está en movimiento, no es posible utilizar el teclado. Detenga el vehículo en un lugar seguro para realizar una búsqueda o proporcionar otras entradas.

2 Teléfono (comunicación)

Permite hacer y recibir llamadas telefónicas, así como escuchar el buzón de voz.

3 Google Now (pantalla de inicio)

Muestra información útil organizada por Android Auto en tarjetas simples que aparecen justo cuando se necesitan.

4 Música y audio

Permite ejecutar Google Play Music y aplicaciones de música que son compatibles con Android Auto. Para cambiar entre aplicaciones de música, pulse este icono.

5 Volver a la pantalla de inicio

6 Voz

Permite manejar Android Auto con la voz.

Android Auto

Para obtener detalles sobre los países y regiones donde está disponible Android Auto, así como información relativa a la función, consulte la página principal de Android Auto.

Requisitos de funcionamiento y limitaciones de Android Auto

Android Auto requiere un teléfono Android compatible con una conexión del teléfono móvil y un plan de datos activo. Se aplicarán los planes de tarifas de su operador.

Los cambios en los sistemas operativos, el hardware, el software y otras tecnologías esenciales para la funcionalidad Android Auto, así como una normativa gubernamental nueva o revisada, pueden dar lugar a una reducción o cese de las funciones y servicios de Android Auto. Honda no puede ofrecer ni ofrece ninguna garantía de rendimiento o funcionamiento futuros de Android Auto.

Es posible utilizar aplicaciones de terceros sin son compatibles con Android Auto. Consulte la página principal de Android Auto para obtener información sobre las aplicaciones compatibles.

■ Conexión de emparejamiento automático

Cuando se conecta un teléfono Android a la unidad a través de USB, Android Auto se inicia automáticamente.

■ Activación de Android Auto

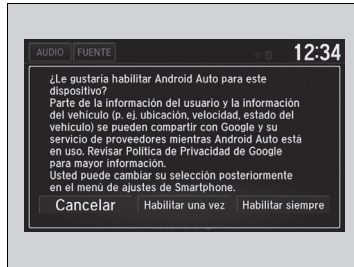

- **Habilitar una vez:** Se permite solo una vez. (La solicitud se muestra de nuevo la próxima vez.)
- **Habilitar siempre:** Se permite siempre. (La solicitud no se muestra de nuevo.)
- **Cancelar:** No se ofrece ninguna opción de activación.

Puede cambiar los ajustes de consentimiento en el menú de configuración **Teléfono inteligente**.

☒ Activación de Android Auto

Inicie Android Auto únicamente cuando esté estacionado de forma segura. Cuando Android Auto detecta por primera vez su teléfono, es necesario configurar el teléfono para que se permita la asociación automática. Consulte el manual de instrucciones que acompaña al teléfono.

Puede utilizar el método siguiente para cambiar los ajustes de Android Auto después de haber realizado la configuración inicial:

Seleccione Inicio → Ajustes → Teléfono inteligente → Android Auto

Uso de la información del usuario y del vehículo

El uso y manipulación de la información del usuario y del vehículo transmitida hacia/desde el teléfono por Android Auto se rige por la política de privacidad de Google.

■ Uso de Android Auto con reconocimiento de voz

Mantenga pulsado el botón de hablar para manejar Android Auto con la voz.



»» Uso de Android Auto con reconocimiento de voz

A continuación se ofrecen ejemplos de comandos que se pueden decir con el reconocimiento de voz:

- Responder al texto.
- Llamar a mi esposa.
- Navegar a Honda.
- Reproducir mi música.
- Enviar un mensaje de texto a mi esposa.
- Llamar a la floristería.

Para obtener más información, consulte la página principal de Android Auto.

También puede activar la función de reconocimiento de voz pulsando el ícono  de la esquina superior derecha de la pantalla.

Información legal sobre Apple CarPlay/Android Auto

■ DECLARACIONES DE RESPONSABILIDAD/LICENCIA DEL MANUAL DEL PROPIETARIO

EL USO DE APPLE CARPLAY ESTÁ SUJETO A LA ACEPTACIÓN DE LOS TÉRMINOS DE USO DE CARPLAY, QUE SE INCLUYEN COMO PARTE DE LOS TÉRMINOS DE USO DEL iOS DE APPLE. EN RESUMEN, LOS TÉRMINOS DE USO DE CARPLAY RECHAZAN LA RESPONSABILIDAD DE APPLE Y DE SUS PROVEEDORES DE SERVICIOS SI LOS SERVICIOS DEJAR DE FUNCIONAR CORRECTAMENTE O SE INTERRUMPEN, LIMITAN ESTRICTAMENTE OTRAS OBLIGACIONES DE APPLE Y SUS PROVEEDORES DE SERVICIOS, DESCRIBEN EL TIPO DE INFORMACIÓN DEL USUARIO (INCLUYENDO, POR EJEMPLO, LOCALIZACIÓN, VELOCIDAD Y ESTADO VEHÍCULO) QUE APPLE Y SUS PROVEEDORES DE SERVICIOS RECOPILAN Y ALMACENAN, Y SEÑALAN POSIBLES RIESGOS ASOCIADOS CON EL USO DE CARPLAY, INCLUYENDO EL POTENCIAL DE DISTRACCIÓN DEL CONDUCTOR. CONSULTE LA POLÍTICA DE PRIVACIDAD DE APPLE PARA OBTENER DETALLES SOBRE EL USO Y MANIPULACIÓN POR PARTE DE APPLE DE LOS DATOS CARGADOS POR CARPLAY.

LA UTILIZACIÓN DE ANDROID AUTO ESTÁ SUJETA A LOS TÉRMINOS DE USO DE ANDROID AUTO, LOS CUALES SE DEBEN ACEPTAR AL DESCARGAR LA APLICACIÓN ANDROID AUTO EN EL TELÉFONO ANDROID. EN RESUMEN, LOS TÉRMINOS DE USO DE ANDROID AUTO RECHAZAN LA RESPONSABILIDAD DE GOOGLE Y DE SUS PROVEEDORES DE SERVICIOS SI LOS SERVICIOS DEJAR DE FUNCIONAR CORRECTAMENTE O SE INTERRUMPEN, LIMITAN ESTRICTAMENTE OTRAS OBLIGACIONES DE GOOGLE Y SUS PROVEEDORES DE SERVICIOS, DESCRIBEN EL TIPO DE INFORMACIÓN DEL USUARIO (INCLUYENDO, POR EJEMPLO, LOCALIZACIÓN, VELOCIDAD Y ESTADO VEHÍCULO) QUE GOOGLE Y SUS PROVEEDORES DE SERVICIOS RECOPILAN Y ALMACENAN, Y SEÑALAN POSIBLES RIESGOS ASOCIADOS CON EL USO DE ANDROID AUTO, INCLUYENDO EL POTENCIAL DE DISTRACCIÓN DEL CONDUCTOR. CONSULTE LA POLÍTICA DE PRIVACIDAD DE GOOGLE PARA OBTENER DETALLES SOBRE EL USO Y MANIPULACIÓN POR PARTE DE GOOGLE DE LOS DATOS CARGADOS POR ANDROID AUTO.

■ EXCLUSIÓN DE GARANTÍAS; LIMITACIÓN DE RESPONSABILIDAD

USTED RECONOCE Y ACEPTA EXPRESAMENTE QUE EL USO DE APPLE CARPLAY O ANDROID AUTO (“LAS APLICACIONES”) SE REALIZA BAJO SU PROPIA RESPONSABILIDAD Y QUE TODO EL RIESGO EN CUANTO A CALIDAD SATISFACTORIA, RENDIMIENTO, PRECISIÓN Y ESFUERZO DEPENDE DE USTED HASTA DONDE LO PERMITA LA LEY APLICABLE, QUE LAS APLICACIONES Y LA INFORMACIÓN SOBRE ELLAS SE PROPORCIONA “TAL CUAL” Y “SEGÚN DISPONIBILIDAD”, CON TODOS SUS FALLOS Y SIN GARANTÍA DE NINGÚN TIPO, Y QUE HONDA RECHAZA TODAS LAS GARANTÍAS Y CONDICIONES CON RESPECTO A LAS APLICACIONES Y LA INFORMACIÓN SOBRE ELLAS, YA SEA EXPRESAS, IMPLÍCITAS O LEGALES, INCLUYENDO, SIN LIMITACIÓN, LAS GARANTÍAS Y/O CONDICIONES IMPLÍCITAS DE COMERCIALIZACIÓN, CALIDAD SATISFACTORIA, IDONEIDAD PARA UN PROPÓSITO CONCRETO, PRECISIÓN, DISFRUTE Y NO INFRACCIÓN DE DERECHOS DE TERCEROS. NINGUNA INFORMACIÓN NI ASESORAMIENTO ORAL O ESCRITO PROPORCIONADOS POR HONDA O UN REPRESENTANTE AUTORIZADO IMPLICA GARANTÍA ALGUNA. COMO EJEMPLO, Y SIN LIMITACIÓN, HONDA RECHAZA CUALQUIER GARANTÍA SOBRE LA EXACTITUD DE LOS DATOS PROPORCIONADOS POR EL SOFTWARE, COMO EXACTITUD DE INDICACIONES, TIEMPO DE VIAJE ESTIMADO, LÍMITES DE VELOCIDAD, CONDICIONES DE LA CARRETERA, NOTICIAS, TIEMPO, TRÁFICO U OTRO CONTENIDO PROPORCIONADO POR APPLE, GOOGLE, SUS AFILIADOS O PROVEEDORES TERCEROS; HONDA NO OFRECE GARANTÍAS CONTRA LA PÉRDIDA DE DATOS DE APLICACIÓN, LOS CUALES SE PUEDEN PERDER EN CUALQUIER MOMENTO; HONDA NO GARANTIZA QUE LAS APLICACIONES O CUALQUIERA DE LOS SERVICIOS PRESTADOS A TRAVÉS DE ELLAS SE OFREZCAN EN TODO MOMENTO, NI QUE ALGUNOS O TODOS LOS SERVICIOS ESTÉN DISPONIBLES EN CUALQUIER MOMENTO O LUGAR. POR EJEMPLO, LOS SERVICIOS SE PUEDEN SUSPENDER O INTERRUMPIR SIN PREVIO AVISO POR REPARACIÓN, MANTENIMIENTO, CORRECCIONES DE SEGURIDAD, ACTUALIZACIONES, ETC. O LOS SERVICIOS PUEDEN NO ESTAR DISPONIBLES EN SU ZONA O UBICACIÓN, ETC. ADEMÁS, USTED ENTIENDE QUE LOS CAMBIOS EN LA TECNOLOGÍA DE TERCEROS O EN LA NORMATIVA DEL GOBIERNO PUEDEN HACER QUE LOS SERVICIOS Y/O APLICACIONES QUEDEN OBSOLETOS Y/O INUTILIZABLES.

EN LA MEDIDA EN QUE LA LEY NO LO PROHÍBA, NI HONDA NI SUS AFILIADOS SERÁN RESPONSABLES EN NINGÚN CASO POR LESIONES PERSONALES O DAÑOS INCIDENTALES, ESPECIALES, INDIRECTOS O EMERGENTES DE NINGÚN TIPO, INCLUYENDO, SIN LIMITACIÓN, DAÑOS POR PÉRDIDA DE BENEFICIOS, DAÑO O PÉRDIDA DE DATOS, IMPOSIBILIDAD DE TRANSMITIR O RECIBIR DATOS, INTERRUPCIÓN DE NEGOCIO O CUALQUIER DAÑO O PÉRDIDA COMERCIAL QUE SE DERIVEN O ESTÉN RELACIONADOS CON LAS APLICACIONES O CON EL USO O INCAPACIDAD DE USO DE LAS APLICACIONES O SU INFORMACIÓN, Y SIN EMBARGO CAUSADOS, INDEPENDIEMENTE DEL SUPUESTO DE RESPONSABILIDAD (CONTRATO, AGRAVIO U O OTRO) E INCLUSO SI SE HA INFORMADO A HONDA DE LA POSIBILIDAD DE TALES DAÑOS. ALGUNAS REGIONES Y JURISDICCIÓNES NO PERMITEN LA EXCLUSIÓN O LIMITACIÓN DE RESPONSABILIDAD POR DAÑOS, POR LO QUE ESTAS LIMITACIONES Y EXCLUSIONES PUEDEN NO SER APLICABLES EN SU CASO. LAS LIMITACIONES ANTERIORES SE APLICARÁN INCLUSO SI EL REMEDIO ESTABLECIDO ARRIBA NO CUMPLE SU PROPÓSITO ESENCIAL.

Acerca de las licencias de código abierto

Para ver la información de las licencias de código abierto, siga estos pasos.

1. Seleccione .
2. Seleccione **Ajustes**.
3. Seleccione **Sistema**.
4. Seleccione la pestaña **Otras**.
5. Seleccione **Información detallada**.
6. Seleccione **Acerca del dispositivo**.
7. Seleccione **Información legal**.
8. Seleccione **Licencias de código abierto**.

☒ Acerca de las licencias de código abierto

LICENCIA: Copyright © 2001 Bob Trower, Trantor Standard Systems Inc.



Por la presente se concede permiso, sin cargo alguno, a cualquier persona que obtenga una copia de este software y de los archivos de documentación asociados (el "software"), para comerciar con el software sin restricciones, lo que incluye sin limitación el derecho a usar, copiar, modificar, fusionar, publicar, distribuir, conceder licencia a terceros y/o vender copias del software, y para permitir que las personas a quienes se proporcione el software puedan hacer lo mismo, siempre que se cumplan las condiciones siguientes:

La información de copyright anterior y este aviso de permiso se incluyan en todas las copias o en partes sustanciales del software.

EL SOFTWARE SE PROPORCIONA "TAL CUAL", SIN GARANTÍA DE NINGÚN TIPO, YA SEA EXPRESA O IMPLÍCITA, INCLUYENDO, SIN LIMITARSE A ELLAS, LAS GARANTÍAS DE COMERCIALIZACIÓN, IDONEIDAD PARA UN PROPÓSITO CONCRETO Y NO INFRACCIÓN. LOS AUTORES O TITULARES DEL COPYRIGHT NO SERÁN RESPONSABLES EN NINGÚN CASO DE CUALQUIER RECLAMACIÓN, DAÑOS U OTRA RESPONSABILIDAD, YA SEA EN UNA ACCIÓN DE CONTRATO, AGRAVIO O DERIVADA O RELACIONADA CON EL SOFTWARE, SU USO U OTRAS TRANSACCIONES DEL SOFTWARE.

Reproductor de CD*

Si se produce un error de disco, podrían aparecer los siguientes mensajes de error.

Mensaje de error	Causa	Solución
Archivo ilegible	Formato de pista/archivo no compatible	<ul style="list-style-type: none"> Se omitirá el archivo/pista actual. El siguiente archivo/pista compatible se reproducirá de forma automática.
Disco defectuoso Revise el manual del propietario Pres para exp	Error mecánico	<ul style="list-style-type: none"> Oprima el botón  (expulsar), retire el disco y compruebe que el mensaje de error desaparece. Compruebe que el disco no está dañado ni deformado y vuelva a introducirlo. <p>➤ Protección de los CD P. 320</p>
Falla Mecánica		
Disco defectuoso Revise el manual del propietario	Error del servomotor	<ul style="list-style-type: none"> Si el mensaje de error vuelve a aparecer, oprima el botón  (expulsar) y saque el disco. Introduzca un disco diferente. <p>Si se reproduce el nuevo disco, el problema está en el primer disco.</p> <ul style="list-style-type: none"> Si el mensaje de error vuelve a aparecer, o no es posible expulsar el disco, póngase en contacto con un concesionario. No intente sacar el disco del reproductor por la fuerza.
Verificar Disco		
Error De Sobrecalentamiento	Alta temperatura	<ul style="list-style-type: none"> Apague el sistema de audio y deje que el reproductor se enfríe y el mensaje de error desaparezca.

iPod/Unidad de memoria USB

Si se produce un error durante la reproducción de un iPod o una unidad de memoria USB, podrían aparecer los siguientes mensajes de error. Si no consigue que desaparezca el mensaje de error, póngase en contacto con un concesionario.

Mensaje de error	Solución
Error de USB	Aparece si hay un problema con el adaptador de USB. Compruebe si el dispositivo es compatible con el adaptador de USB.
El dispositivo USB conectado tiene un problema. Consulte el Manual del Propietario^{*1} USB dañado Revise el manual del propietario.^{*3}	Aparece cuando se conecta un dispositivo de memoria no compatible. Desconecte el dispositivo. Después, apague el sistema de audio y vuelva a encenderlo. No vuelva a conectar el dispositivo que ha provocado el error.
Versión no compatible^{*1, *2} Versión incompatible^{*3}	Aparece cuando se conecta un iPod no compatible. Si aparece cuando se conecta un iPod compatible, actualice el software del iPod a una versión más reciente.
Reintentar conexión^{*1, *2} Reintente conexión^{*3}	Aparece cuando el sistema no reconoce el iPod. Vuelva a conectar el iPod.
Archivo ilegible	Aparece cuando los archivos de la unidad de memoria USB tienen un formato DRM o no compatible. Este mensaje de error aparece durante unos 3 segundos y, después, se reproduce la siguiente canción.
Sin Datos^{*1, *2, *3} Sin canción^{*3}	<p>iPod Aparece cuando el iPod está vacío.</p> <p>Unidad de memoria USB Aparece cuando la unidad de memoria USB está vacía o no hay archivos MP3, WMA o AAC en la unidad de memoria USB.</p> <p>iPod y unidad de memoria USB Compruebe que el dispositivo contiene archivos compatibles.</p>
No soportado	Aparece cuando se conecta un dispositivo de memoria no compatible. Si aparece cuando se conecta un dispositivo compatible, vuelva a conectar el dispositivo.

*1: Sistema de audio con pantalla para modelos de Corea

*2: Sistema de audio con pantalla excepto para modelos de Corea



*3: Sistema de audio con pantalla en color

Modelos con sistema de audio con pantalla

Excepto modelos de Corea

Android/aplicaciones

Si se produce un error al usar el sistema de audio o las aplicaciones, pueden aparecer los siguientes mensajes de error. Si no consigue que desaparezca el mensaje de error, póngase en contacto con un concesionario.

Mensaje de error*1	Solución
Lamentablemente, la aplicación **** se detuvo.	<p>Se ha producido un error en la aplicación, seleccione OK en la pantalla para cerrar la aplicación. A menos que se trate de un error grave, la aplicación volverá a la normalidad si se inicia de nuevo.</p> <p>Si no recupera su funcionamiento normal incluso después de reiniciarla, mantenga pulsado el botón  (encendido) para llevar a cabo el restablecimiento forzado. Si sigue sin volver a la normalidad, es necesario usar la opción Restablecer datos de fábrica.</p> <p>➤ Restablecimiento de la configuración de inicio P. 357</p>
La aplicación **** no responde. ¿Quieres cerrarla?	<p>La app está ocupada.</p> <p>Seleccione Wait si desea esperar un poco más a que la aplicación responda. Si no responde incluso después de esperar, seleccione OK para cerrar la aplicación y volver a iniciarla. Si no recupera su funcionamiento normal, mantenga pulsado el botón  (encendido) para llevar a cabo el restablecimiento forzado. También deberá realizar el Restablecer datos de fábrica.</p> <p>➤ Restablecimiento de la configuración de inicio P. 357</p>

*1: La parte **** representa caracteres variables que cambian dependiendo de dónde se produce el error.

CD recomendados *

- Utilice solamente discos CD-R o CD-RW de alta calidad indicados para su uso en unidades de audio.
- Utilice solamente discos CD-R o CD-RW en los que las grabaciones se hayan cerrado.
- Reproduzca solamente CD circulares estándar.

Los paquetes o fundas de CD deben llevar una de estas marcas.



CD con archivos MP3, WMA o AAC

- Es posible que algunos archivos de software no permitan la reproducción de audio o la visualización de datos de texto.
- Es posible que algunas versiones de los formatos MP3, WMA o AAC no sean compatibles.

CD recomendados *

Esta unidad de audio no reproduce Dual Disc. Si graba un disco CD-R o CD-RW en determinadas condiciones, es posible que no se pueda reproducir.

* No disponible en todos los modelos

■ Protección de los CD

Siga estas advertencias al manipular o guardar CD:

- Guarde los CD en su caja cuando no los utilice.
- Al limpiar un CD, pase un paño suave y limpio desde el centro hacia el borde exterior.
- Sujete el CD por el borde. No toque nunca ninguna de las superficies.
- No introduzca nunca objetos extraños en el reproductor de CD.
- No deje los CD expuestos a luz solar directa ni en lugares con calor extremo.
- No coloque anillos estabilizadores ni etiquetas en el CD.
- Evite tocar el CD con los dedos o con un rotulador y que caigan líquidos sobre él.

►► Protección de los CD

AVISO

No introduzca un CD dañado. Puede quedar atascado en el interior y dañar la unidad de audio.

Ejemplos:

- CD abultados, deformados, con etiquetas y demasiado gruesos



Abultado/
deformado



Con etiqueta/
adhesivo



Con un juego
de etiquetas
de impresora



Sellado



Con anillo de plástico

- CD dañados



Desconchado/
agrietado



Deformado



Con rebabas

- CD de mala calidad

- CD pequeños



CD de 8 cm

iPod, iPhone y unidades de memoria USB compatibles

Compatibilidad de modelos de iPod y iPhone

Modelo
iPod (5ª generación)*1, *2
iPod classic 80 GB/160 GB (lanzamiento en 2007)
iPod classic 120 GB (lanzamiento en 2008)
iPod classic 160 GB (lanzamiento en 2009)
iPod nano (1ª a 7ª generación) lanzado entre 2005 y 2012
iPod táctil (1ª a 5ª generación) lanzado entre 2007 y 2012
iPhone 3G/iPhone 3GS/iPhone 4/iPhone 4S/iPhone 5/iPhone 5s*/iPhone 5c*/iPhone 6*/iPhone 6 plus*/iPhone 6s*/iPhone 6s plus*1

*1: Modelos con sistema de audio con pantalla excepto modelos de Corea

*2: Modelos con sistema de audio con pantalla en color

Compatibilidad de modelos de iPod y iPhone

Es posible que este sistema no funcione con todas las versiones de software de estos dispositivos.

■ Unidades de memoria USB

- Se recomienda utilizar una unidad de memoria USB de 256 MB o mayor capacidad.
- Es posible que algunos reproductores de audio digitales no sean compatibles.
- Es posible que algunas unidades de memoria USB (por ej. un dispositivo con bloqueo de seguridad) no funcionen.
- Es posible que algunos archivos de software no permitan la reproducción de audio o la visualización de datos de texto.
- Es posible que algunas versiones de los formatos MP3, WMA o AAC no sean compatibles.

Modelos con sistema de audio con pantalla

■ Dispositivos recomendados

Medios	Unidad de memoria USB	
Perfil (versión MP4)	Nivel básico 3 (MPEG4-AVC), nivel simple 5 (MPEG4)	
Extensión de archivo (versión MP4)	.mp4/.m4v	
Códec de audio compatible	ACC	MP3
Códec de video compatible	MPEG4-AVC (H.264)	MPEG4 (ISO/IEC 14496 Parte 2)
Velocidad de bits	10 Mbps (MPEG4-AVC)	8 Mbps (MPEG4)
Imagen máxima	720 × 576 píxeles	

»» Unidades de memoria USB

Los archivos de la unidad de memoria USB se reproducen en el orden en que se hayan grabado. Este orden puede ser distinto del orden que se muestra en el PC o en el dispositivo.

Modelos con sistema de audio con pantalla en color

Utilice la pantalla de audio/información para personalizar determinadas funciones.

■ Personalización

Mientras el vehículo está completamente detenido con el interruptor de encendido en la posición de CONTACTO **II**, pulse el botón **MENU/CLOCK** y, a continuación, seleccione **Ajustes**. Para personalizar la configuración del teléfono, pulse el botón  y, a continuación, seleccione **Configuración de tel.**

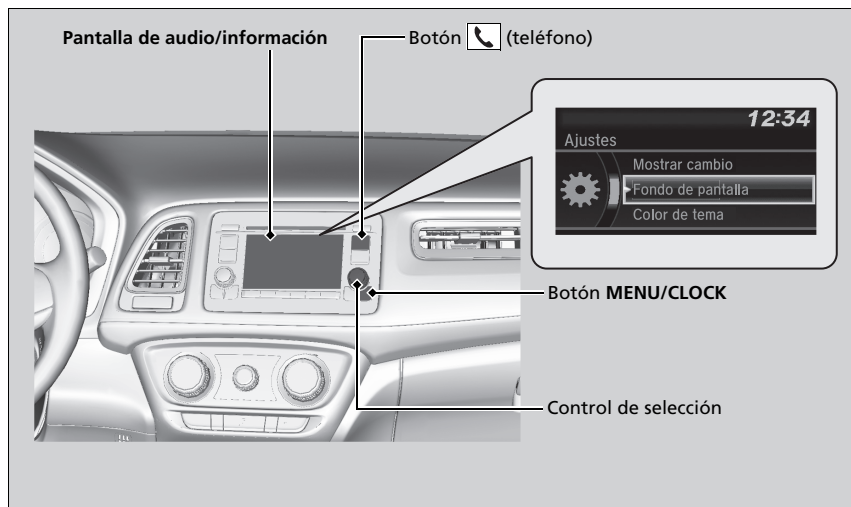

» Funciones personalizadas

Al personalizar la configuración:

- Asegúrese de que el vehículo está detenido por completo.

Modelos con caja de cambios automática de variación continua

- Cambie a la posición **P**.

Modelos con caja de cambios manual

- Aplique el freno de estacionamiento.



» Personalización

Estas indicaciones muestran cómo utilizar el control de selección.

Gire  para seleccionar.

Pulse  para confirmar.

Para personalizar otras funciones, seleccione **Ajustes**, gire

 y pulse .



➔ **Lista de opciones personalizables** P. 327

■ Flujo personalizado

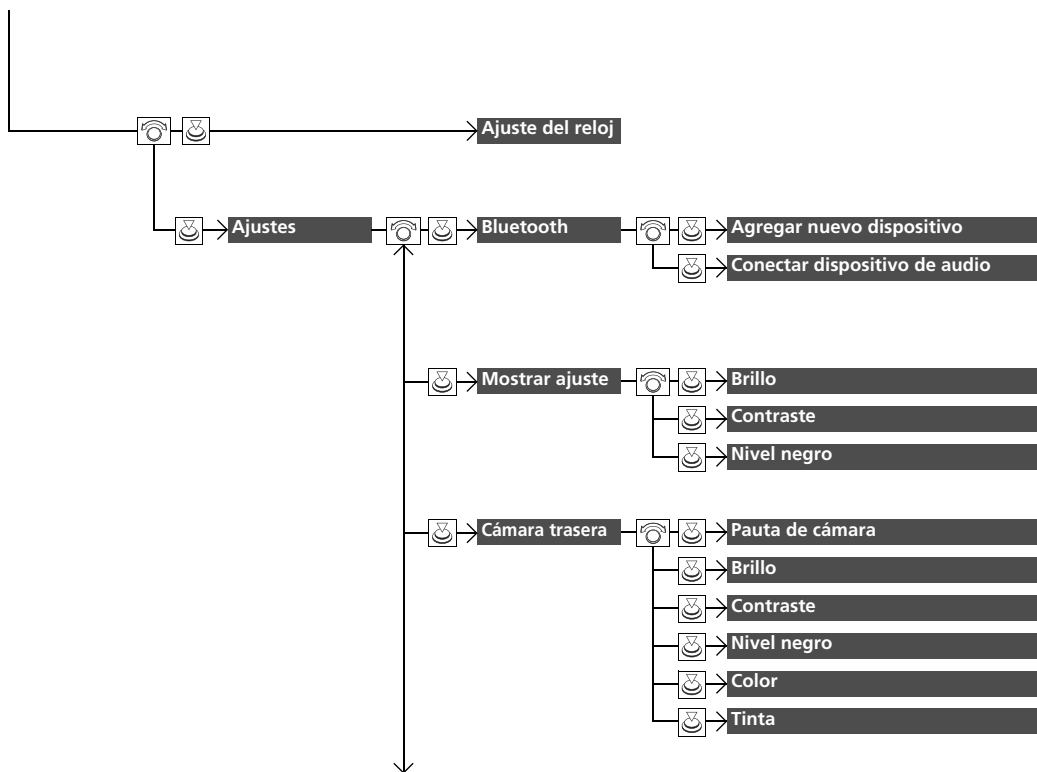
Pulse el botón **MENU**.

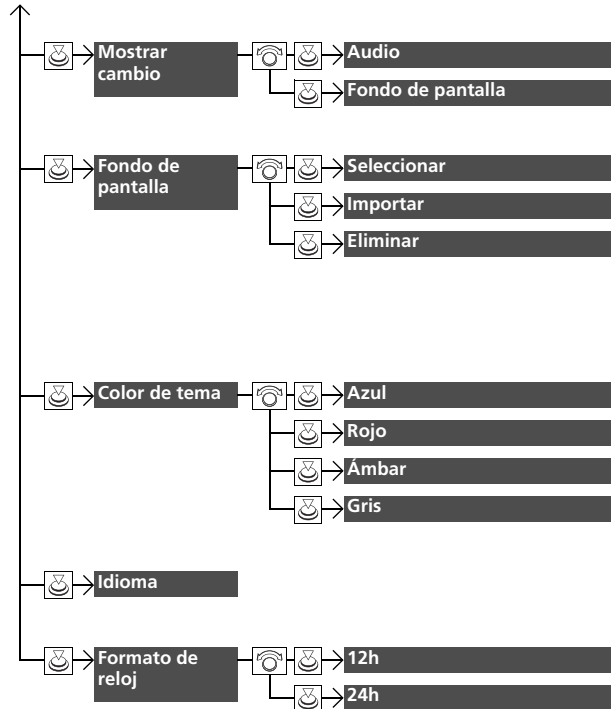



Pulse el botón  y gire  para seleccionar **Configuración de tel** y después pulse .

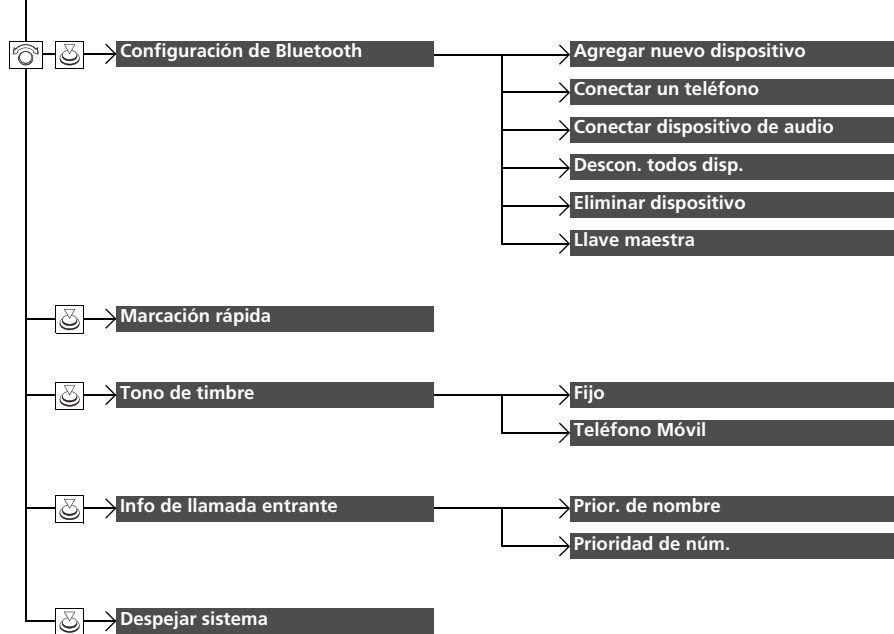

■ Lista de opciones personalizables

Grupo de configuración	Funciones personalizables	Descripción	Configuraciones disponibles	
Ajustes	Ajuste del reloj	Permite ajustar el reloj. ➤ Reloj P. 114	—	
	Bluetooth	Agregar nuevo dispositivo	Permite emparejar un nuevo teléfono con HFL/HFT, modificar y borrar un teléfono emparejado, y crear un código para un teléfono emparejado. ➤ Configuración del teléfono P. 365	—
		Conectar dispositivo de audio	Permite conectar, desconectar o emparejar un dispositivo de audio <i>Bluetooth</i> ® con HFL/HFT.	—
		Brillo	Permite cambiar el brillo de la pantalla de audio/información.	—
	Mostrar ajuste	Contraste	Permite cambiar el contraste de la pantalla de audio/información.	—
		Nivel negro	Permite cambiar el nivel de negro de la pantalla de audio/información.	—
		Pauta de cámara	Seleccione si las pautas se incluyen en la pantalla de audio/información.	Activado*1/Desactivado
	Cámara trasera	Brillo		
		Contraste		
		Nivel negro	Ajusta la configuración de pantalla de la cámara trasera.	—
Color				
	Tinta			

*1: Ajuste de inicio

Grupo de configuración	Funciones personalizables	Descripción	Configuraciones disponibles
Ajustes	Mostrar cambio	Permite cambiar el tipo de pantalla.	Audio *1/ Fondo de pantalla
	Seleccionar	Permite cambiar el tipo de pantalla.	Reloj *1/ Imagen 1/Imagen 2/Imagen 3
	Fondo de pantalla	Permite importar un archivo de imagen para un nuevo fondo.  Configuración del fondo P. 225	—
	Eliminar	Permite borrar un archivo de imagen para un fondo.	Imagen 1 *1/ Imagen 2/Imagen 3
	Color de tema	Permite cambiar el color de trasfondo de la pantalla de audio/información.	Azul *1/ Rojo/Ámbar/Gris
	Idioma	Permite cambiar el idioma que se muestra.	English/Español *1/ Français
	Formato de reloj	Permite seleccionar la visualización del reloj digital de 12H a 24H.	12h *1/ 24h

*1: Ajuste predeterminado

Grupo de configuración	Funciones personalizables	Descripción	Configuraciones disponibles
Configuración de Bluetooth	Agregar nuevo dispositivo	Emparejar un nuevo teléfono a HFL/HFT. ➤ Configuración del teléfono P. 365	—
	Conectar un teléfono	Permite emparejar un nuevo teléfono o conectar un teléfono emparejado a HFL/HFT. ➤ Configuración del teléfono P. 365	—
	Conectar dispositivo de audio	Permite conectar un dispositivo de audio <i>Bluetooth®</i> a HFL/HFT.	—
	Descon. todos disp.	Desconecta un teléfono emparejado de HFL/HFT.	—
	Eliminar dispositivo	Permite borrar un teléfono emparejado.	—
Configuración de tel	Llave maestra	Permite introducir y cambiar un código para un teléfono emparejado.	—
	Marcación rápida	Permite modificar, agregar o borrar una entrada de marcado rápido. ➤ Marcado Rápido P. 372	—
	Tono de timbre	Permite seleccionar el tono telefónico.	Fijo^{*1}/Teléfono Móvil
	Info de llamada entrante	Permite dar prioridad al nombre o al número de teléfono de quien llama como identificación de las llamadas.	Prior. de nombre^{*1}/ Prioridad de núm.
	Despejar sistema	Permite cancelar/restablecer todos los elementos personalizados en el grupo Configuración de tel como predeterminados.	—

*1: Ajuste predeterminado

Modelos con sistema de audio con pantalla

Modelos de Corea

Utilice la pantalla de audio/información para personalizar determinadas funciones.

■ Personalización

Mientras el vehículo está completamente detenido con la modalidad de alimentación en CONTACTO, seleccione **Settings** y, a continuación, seleccione un elemento de ajuste.

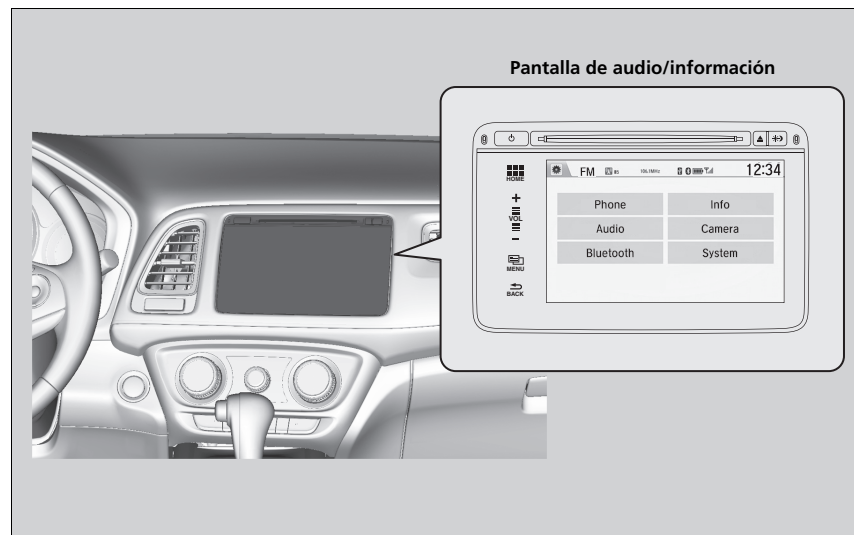

☒ Personalización

Cuando vaya a personalizar configuraciones:

- Asegúrese de que el vehículo está detenido por completo.
- Cambie a **[P]**.

Para personalizar otras funciones, seleccione **Ajustes**.

☒ **Lista de opciones personalizables** P. 335

■ **Flujo personalizado**

Seleccione **HOME**.

Seleccione **Ajustes**.

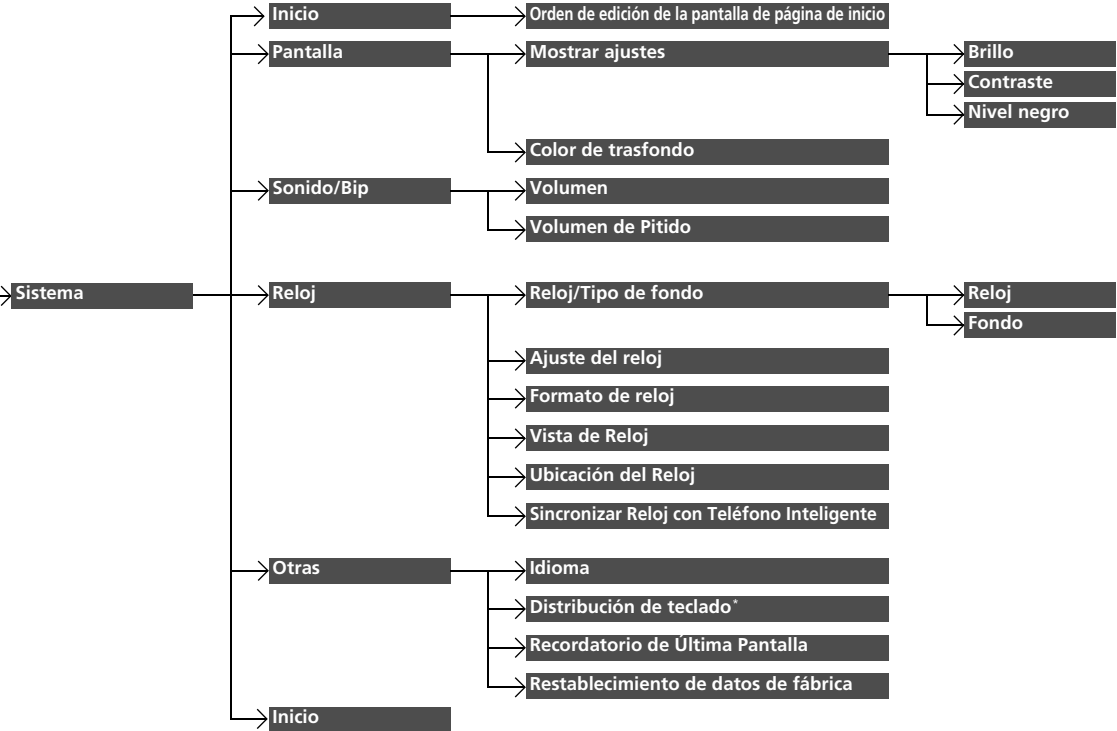
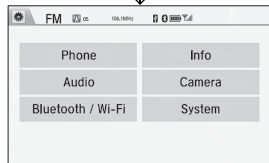

Funciones

* No disponible en todos los modelos

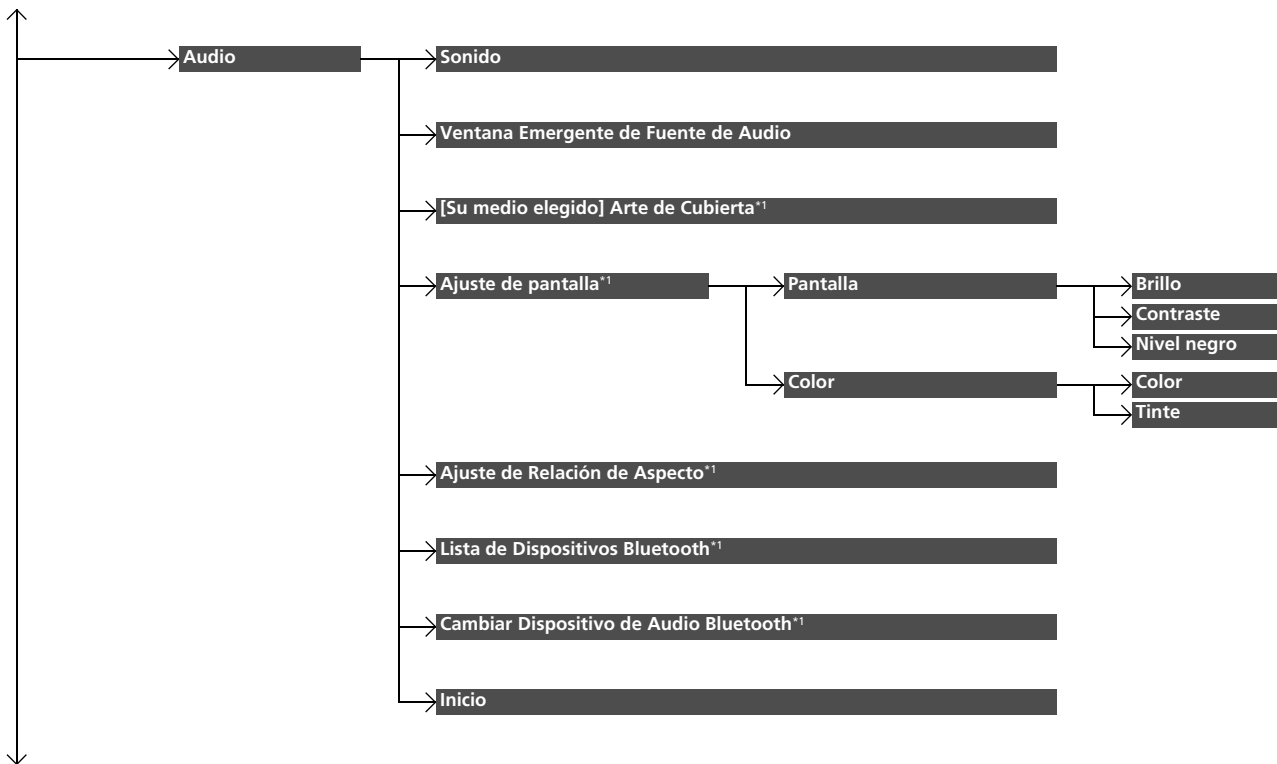

*1 : Puede cambiar dependiendo de la fuente seleccionada.

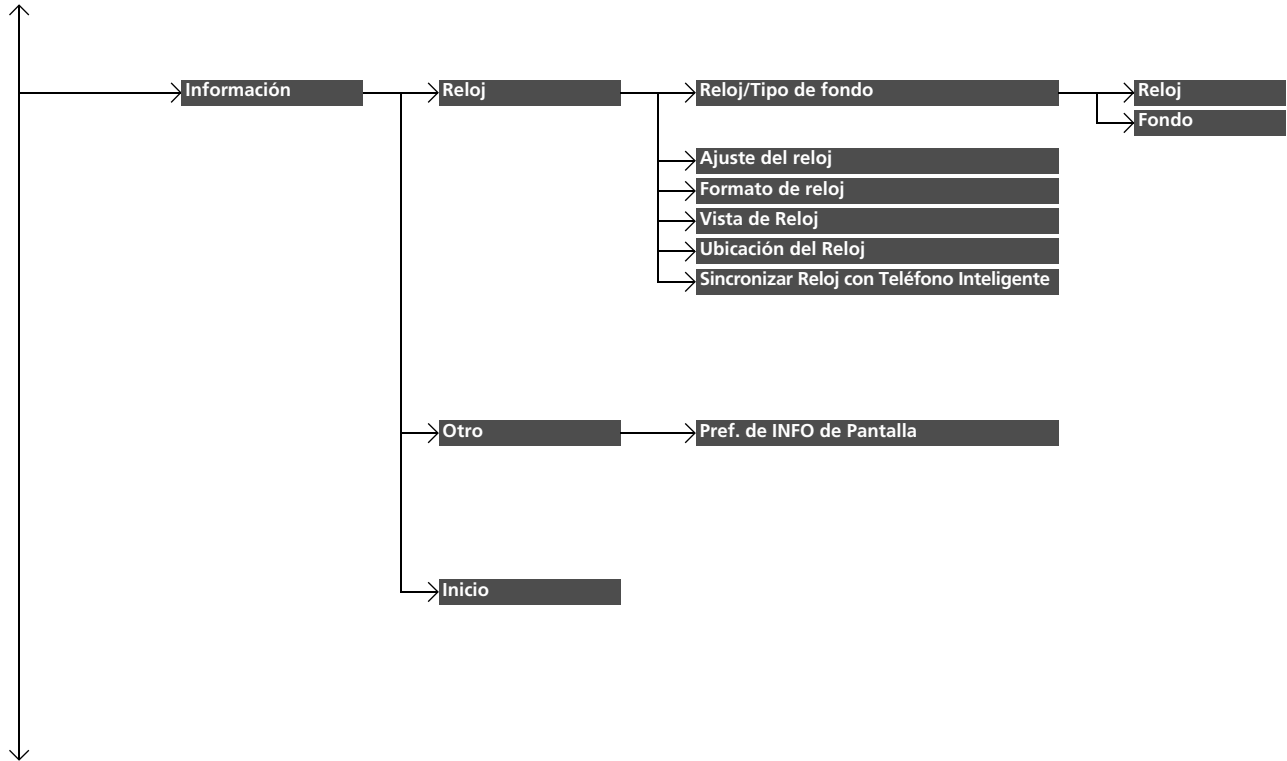

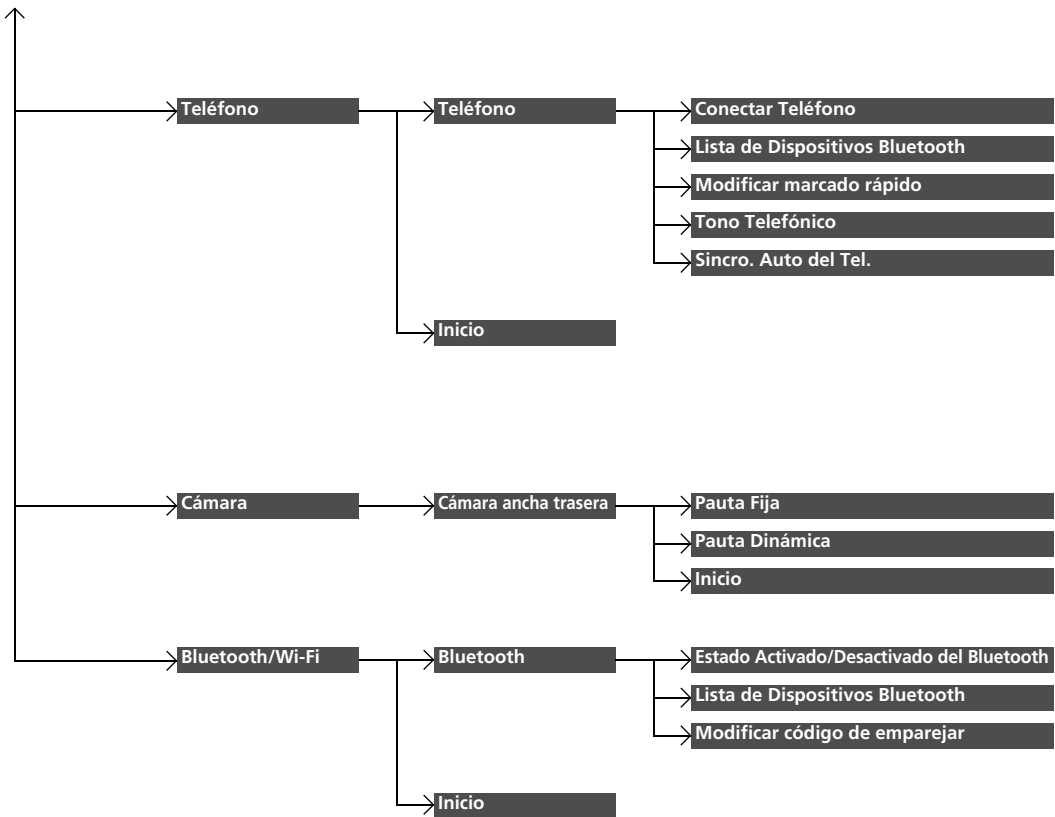

■ Lista de opciones personalizables

Grupo de configuración	Funciones personalizables		Descripción	Configuraciones seleccionables	
Sistema	Inicio	Orden de edición de la pantalla de página de inicio	Cambia la disposición de los iconos de la pantalla HOME .	—	
		Pantalla	Brillo	Permite cambiar el brillo de la pantalla de audio/información.	—
	Mostrar ajustes		Contraste	Permite cambiar el contraste de la pantalla de audio/información.	—
			Nivel negro	Permite cambiar el nivel de negro de la pantalla de audio/información.	—
			Color de trasfondo	Permite cambiar el color de fondo de la pantalla de audio/información	Azul*1/Ámbar/Rojo/Violeta
	Sonido/Bip		Volumen	Cambia el volumen del sonido.	0~6*1~11
		Volumen de Pitido	Permite cambiar el volumen del aviso acústico.	Desactivado/1/2*1/3	



*1: Ajuste predeterminado

Grupo de configuración	Funciones personalizables	Descripción	Configuraciones seleccionables	
Sistema	Reloj	Reloj	Permite cambiar el tipo de pantalla del reloj.	Análogo/Digital*¹/ Digital pequeño/Desactivado
		Reloj/Tipo de fondo	<ul style="list-style-type: none"> • Permite cambiar el tipo de fondo. • Permite importar un archivo de imagen para un nuevo fondo. • Permite borrar un archivo de imagen para un fondo. 	En Blanco/Galaxia*¹/Metálico
		Fondo	<ul style="list-style-type: none"> ➤ Configuración del fondo P. 247 	
		Ajuste del reloj	Permite ajustar el reloj. ➤ Reloj P. 114	—
		Formato de reloj	Permite seleccionar la visualización del reloj digital de 12H a 24H.	12H*¹/24H
		Vista de Reloj	Permite seleccionar si se activa la pantalla de reloj.	Activado*¹/Desactivado
		Ubicación del Reloj	Permite cambiar la disposición de la vista de reloj.	Superior Derecho*¹/Superior Izquierdo/Inferior Derecho/Inferior Izquierdo/Desactivado
Sincronizar Reloj con Teléfono Inteligente	Permite seleccionar si el reloj se vincula con el dispositivo que conecte.	Activado*¹/Desactivado		

*1: Ajuste predeterminado

Grupo de configuración	Funciones personalizables	Descripción	Configuraciones seleccionables	
Sistema	Idioma	Permite cambiar el idioma que se muestra.	Coreano^{*1}/Inglés/Francés/ Español	
	Otras	Recordatorio de Última Pantalla	Permite seleccionar si el dispositivo recuerda la última pantalla.	Activado/Desactivado^{*1}
		Restablecimiento de datos de fábrica	Permite restablecer todas las configuraciones a su inicio de fábrica. <input checked="" type="checkbox"/> Restablecimiento de la configuración de inicio P. 342	Sí/No
	Inicio	Permite cancelar/restablecer todos los ajustes personalizados del grupo Sistema a los de inicio.	Sí/No	
Audio	Sonido	Permite ajustar la configuración del sonido del altavoz <input checked="" type="checkbox"/> Ajuste del sonido P. 249	-6 ~ 0^{*1} ~ +6 (BAJOS y AGUDOS), RR9~0^{*1}~FR9 (ATENUADOR), L9~0^{*1}~R9 (BALANCE), Desactivado/Bajo/Med^{*1}/ Alto (CVC)	
	Ventana Emergente de Fuente de Audio	Permite seleccionar si la lista de fuentes de audio disponibles se enciende cuando se selecciona Audio en la pantalla HOME .	Activado/Desactivado^{*1}	

*1: Ajuste predeterminado

Grupo de configuración	Funciones personalizables	Descripción	Configuraciones seleccionables
Audio	Modo iPod o USB [Su medio elegido] Arte de Cubierta	Permite activar o desactivar la pantalla de arte de cubierta.	Activado*1/Desactivado
	Modo USB, HDMI™ Ajuste de pantalla	Pantalla Brillo Contraste	 Sistema P. 335
		Color Nivel negro	
		Color Color	
		Tinte	Permite cambiar el tinte de la pantalla de audio/información. —
	Modo USB, HDMI™ Ajuste de Relación de Aspecto	Permite cambiar la proporción de aspecto y los ajustes de zoom de la pantalla de audio/información.	NORMAL/Completo*1/Zoom
	Modo de audio Bluetooth® Lista de Dispositivos Bluetooth	Permite emparejar un nuevo teléfono con el HFT y modificar o borrar un teléfono emparejado.  Configuración del teléfono P. 388	—
	Modo de audio Bluetooth® Cambiar Dispositivo de Audio Bluetooth	Permite conectar, desconectar o emparejar un dispositivo de audio <i>Bluetooth®</i> con el HFT.	—
	Inicio	Permite cancelar/restablecer todos los ajustes personalizados del grupo Audio a los de inicio.	Sí/No

*1: Ajuste predeterminado

Grupo de configuración	Funciones personalizables		Descripción	Configuraciones seleccionables
Información	Reloj	Reloj/Tipo de fondo	Reloj Fondo	
		Ajuste del reloj		
		Formato de reloj	☒ Sistema P. 336	
		Vista de Reloj		
		Ubicación del Reloj		
		Sincronizar Reloj con Teléfono Inteligente		
Otro	Pref. de INFO de Pantalla	Permite cambiar el tipo de pantalla de Información .	Info Principal/Menú de Info/Desactivado*1	
Inicio		Permite cancelar/restablecer todos los ajustes personalizados del grupo Información como los de inicio.	Sí/No	

*1: Ajuste predeterminado

Grupo de configuración	Funciones personalizables	Descripción	Configuraciones seleccionables
Teléfono	Conectar Teléfono	Permite emparejar un nuevo teléfono con el HFT y conectar o desconectar un teléfono emparejado. ➤ Configuración del teléfono P. 388	—
	Lista de Dispositivos Bluetooth	Permite emparejar un nuevo teléfono con el HFT y modificar o borrar un teléfono emparejado. ➤ Configuración del teléfono P. 388	—
	Modificar marcado rápido	Permite modificar, agregar o borrar una entrada de marcado rápido. ➤ Marcado rápido P. 394	—
	Tono Telefónico	Permite seleccionar el tono telefónico.	Fijo/Teléfono Móvil *1
	Sincro. Auto del Tel.	Permite importar automáticamente los datos de la libreta telefónica al emparejar un teléfono con un HFT.	Activado/Desactivado
Inicio		Permite cancelar/restablecer todos los ajustes personalizados del grupo Teléfono a los de inicio.	Sí/No

*1: Ajuste predeterminado

Grupo de configuración	Funciones personalizables	Descripción	Configuraciones seleccionables
Cámara	Cámara ancha trasera	Pauta Fija	Permite seleccionar si las pautas fijas se activan en el monitor de cámara trasera. Activado*¹/Desactivado
		Pauta Dinámica	Permite seleccionar si las pautas dinámicas se activan en el monitor de cámara trasera. Activado*¹/Desactivado
		Inicio	Permite cancelar/restablecer todos los ajustes personalizados en el grupo Cámara ancha trasera a los de inicio. Sí/No
Bluetooth/ Wi-Fi	Bluetooth	Estado Activado/Desactivado del Bluetooth	Cambia el estado <i>Bluetooth</i> [®] . Activado*¹/Desactivado
		Lista de Dispositivos Bluetooth	Permite emparejar un nuevo teléfono con HFT, modificar o borrar un teléfono emparejado, o crear un PIN de seguridad. —
		Modificar código de emparejar	Permite modificar el código de emparejar. ➤ Configuración del teléfono P. 388 ➤ Para cambiar el ajuste del código de emparejamiento P. 389 Orden Aleatorio/Fijo*¹
	Inicio	Permite cancelar/restablecer todos los elementos personalizados en el grupo Bluetooth/Wi-Fi como los de inicio. Sí/No	

* 1: Ajuste predeterminado

Restablecimiento de la configuración de inicio

Reinicie todas las configuraciones personalizadas como de inicio de fábrica.

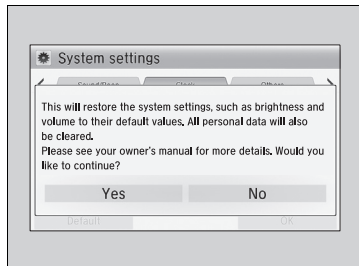

1. Seleccione **HOME**.
2. Seleccione **Ajustes**.
3. Seleccione **Sistema**.
4. Seleccione la pestaña **Otros**.
5. Seleccione **Restablecimiento de datos de fábrica**.
 - Aparecerá el mensaje de confirmación.
6. Seleccione **Sí** para restablecer los ajustes.
7. Vuelva a seleccionar **Sí** para restablecer los ajustes.
 - Aparecerá el mensaje de confirmación. Seleccione **OK**.

Restablecimiento de la configuración de inicio

Al transferir el vehículo a un tercero, reinicie todas las configuraciones de inicio y borre todos los datos personales.

Se restablecerán las siguientes configuraciones:

- Configuración de preselección de audio
- Entradas de la libreta telefónica
- Otros ajustes de pantalla y personales.

Modelos con sistema de audio con pantalla

Excepto modelos de Corea

■ Personalización

Con la modalidad de alimentación en CONTACTO, seleccione **Ajustes** y después un elemento de ajuste.



☒ Funciones personalizadas

Al personalizar la configuración:

- Asegúrese de que el vehículo está detenido por completo.
- Cambie a la posición **P**.

Para personalizar otras funciones, seleccione **Ajustes**.

☒ **Lista de opciones personalizables** P. 349

■ Flujo de personalización

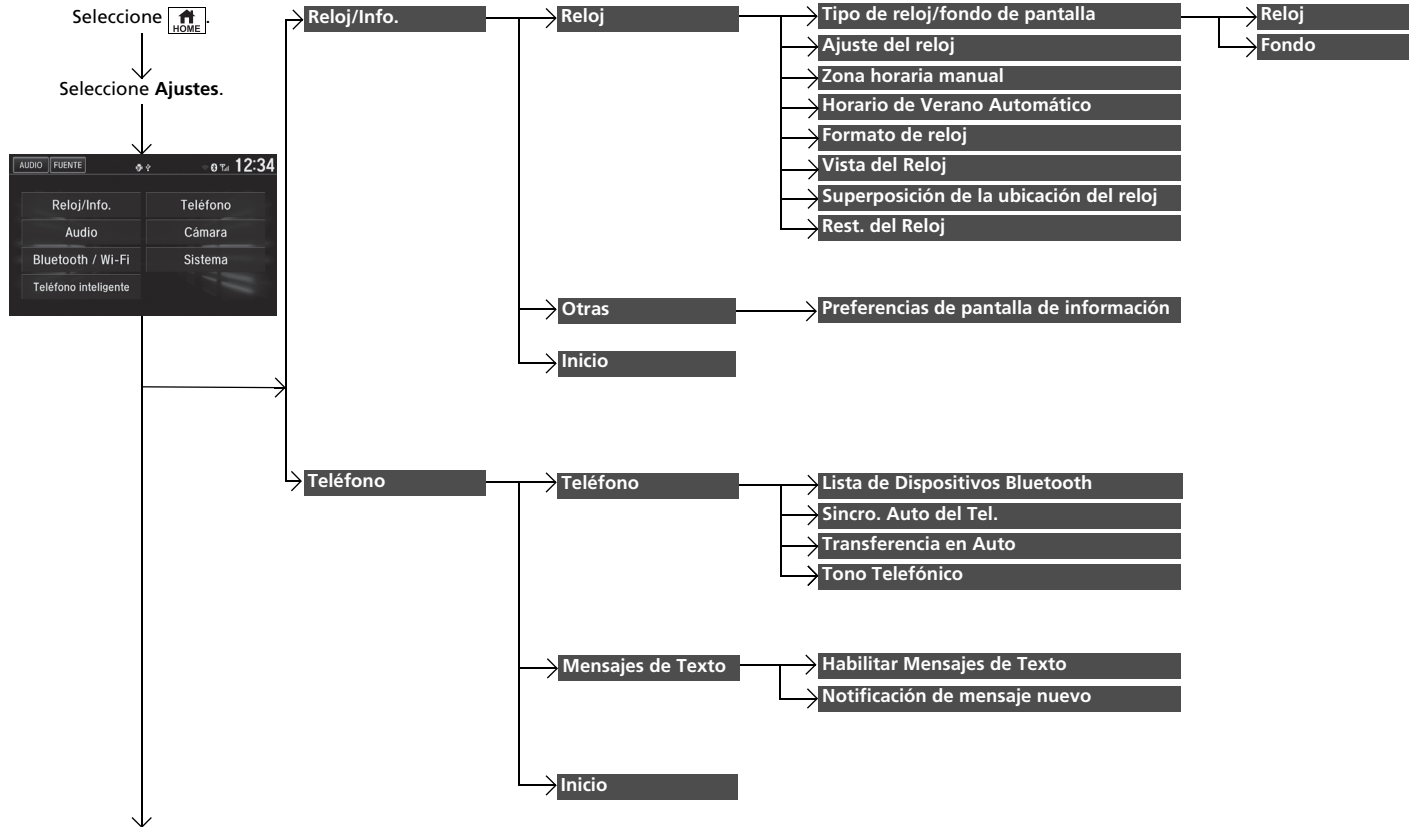

Funciones

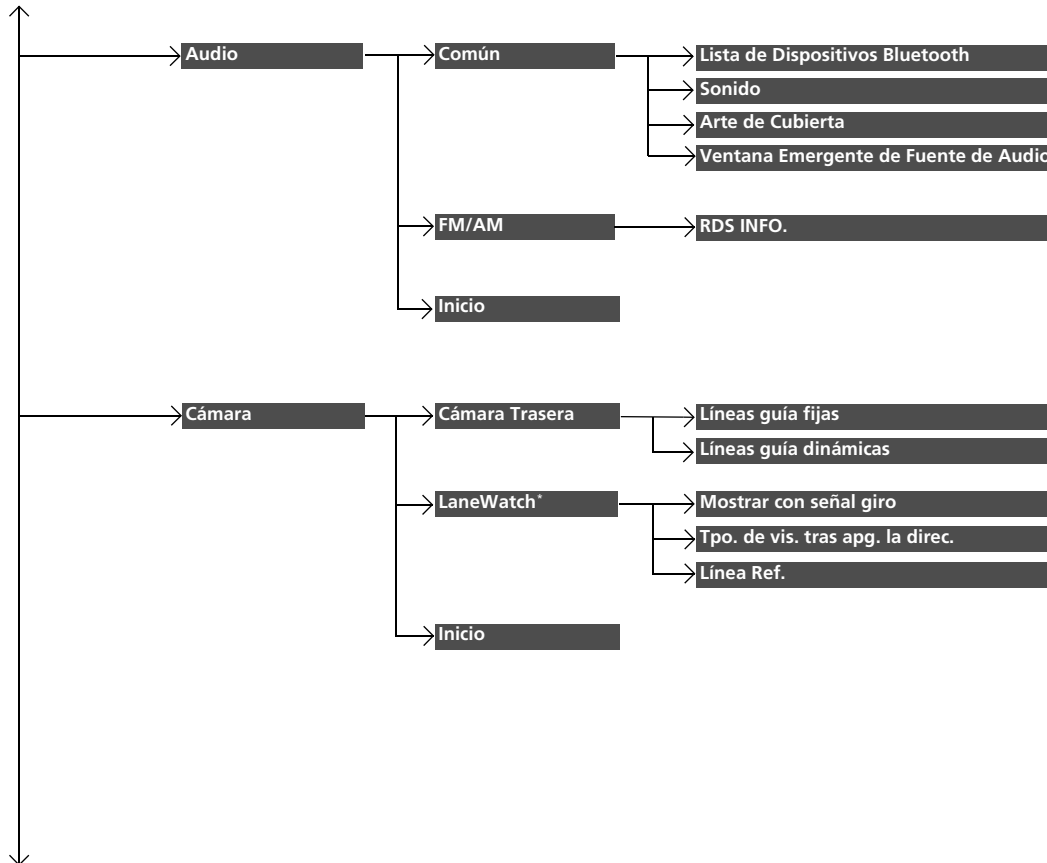

* No disponible en todos los modelos

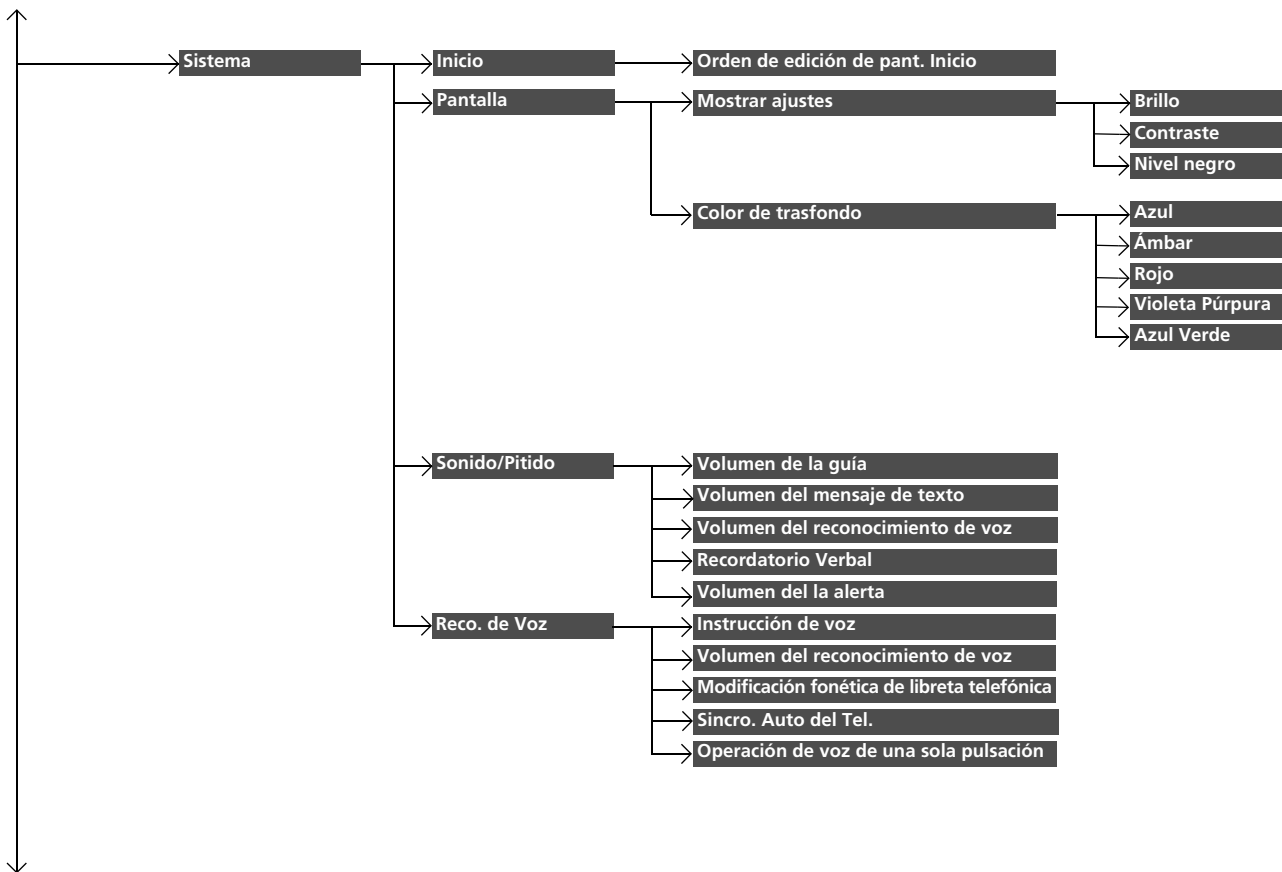

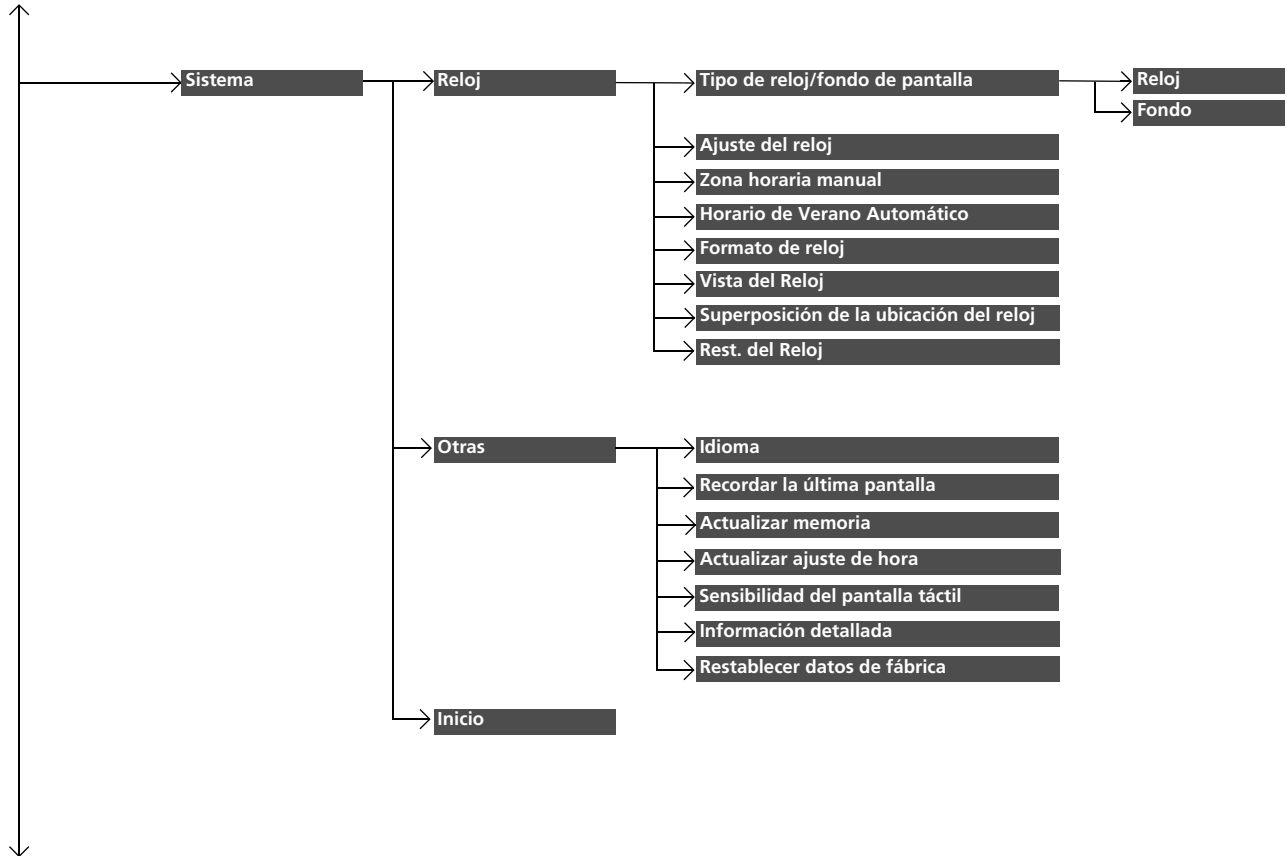

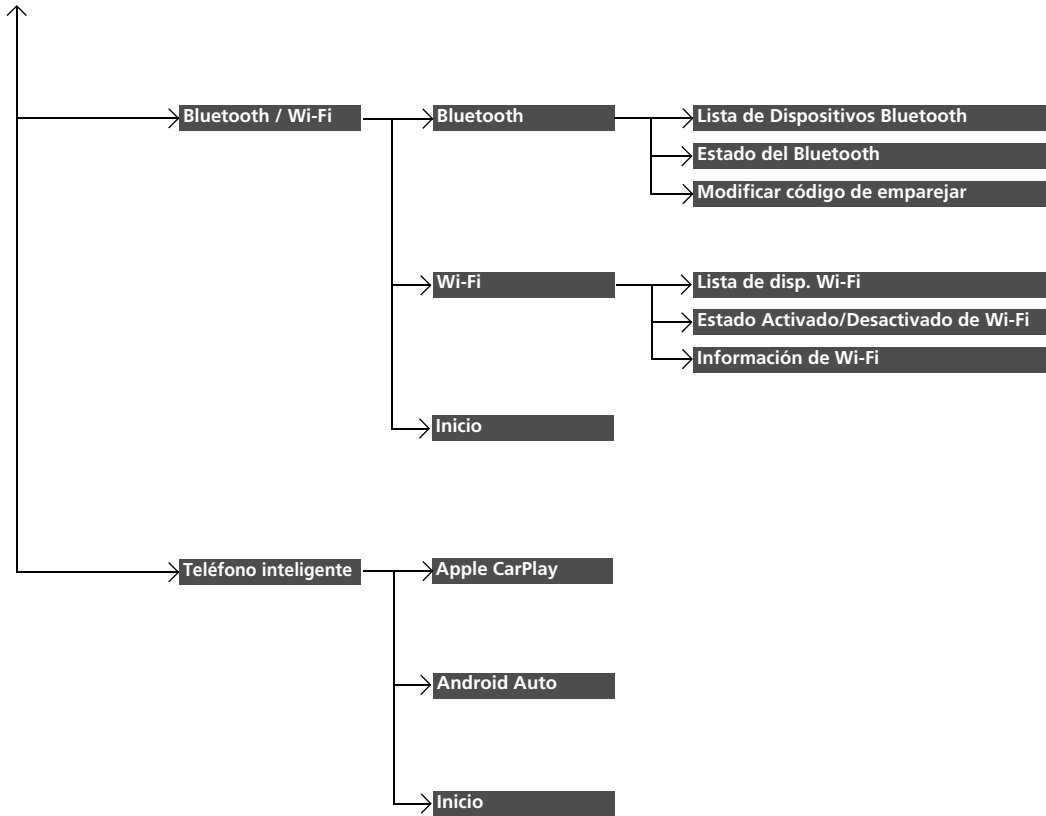



■ Lista de opciones personalizables

Grupo de configuración	Funciones personalizables	Descripción	Configuraciones disponibles	
Reloj/Info.	Reloj	Reloj	Permite cambiar el tipo de pantalla del reloj. Análogo/Digital*¹/ Digital pequeño/Desactivado	
		Fondo	<ul style="list-style-type: none"> • Permite cambiar el tipo de fondo de pantalla. • Permite importar un archivo de imagen para un nuevo fondo de pantalla. • Permite borrar un archivo de imagen de un fondo de pantalla. Galaxia*¹/Metálico/ Zona Horaria/En Blanco	
		Ajuste del reloj	Permite ajustar el reloj.  Ajuste del reloj P. 114	—
		Zona horaria manual	Permite cambiar la zona horaria manualmente.	—
		Horario de Verano Automático	Seleccione Activada para que el GPS ajuste automáticamente el reloj al horario de verano. Seleccione Desactivado para cancelar esta función.	Activada*¹/Desactivado
		Formato de reloj	Permite seleccionar la visualización del reloj digital en formato de 12 o 24 horas.	12H*¹/24H
		Vista del Reloj	Permite seleccionar si se activa la pantalla del reloj.	Activada*¹/Desactivado
		Superposición de la ubicación del reloj	Permite cambiar la ubicación de la vista del reloj.	Superior Derecho*¹/Superior Izquierdo/Inferior Derecho/ Inferior Izquierdo/Desactivado
	Rest. del Reloj	Permite restablecer todos los ajustes del reloj a los valores predeterminados de fábrica.	Sí/No	



*1: Ajuste predeterminado

Grupo de configuración	Funciones personalizables	Descripción	Configuraciones disponibles	
Reloj/Info.	Otras	<p>Permite seleccionar el menú principal al pulsar el botón .</p> <ul style="list-style-type: none"> • Inf. Importante: Aparece un menú breve. • Menú de Info: Aparece un menú completo. • Desactivado: No aparece ningún menú. 	Inf. Importante/Menú de Info/Desactivado* ¹	
	Inicio	Permite cancelar/restablecer todas las opciones personalizadas del grupo de ajustes Reloj/Info. a los valores predeterminados.	Sí/No	
Teléfono	Lista de Dispositivos Bluetooth	Permite emparejar un nuevo teléfono con el HFL/HFT y modificar o borrar un teléfono emparejado.  Configuración del teléfono P. 407	—	
	Teléfono	Sincro. Auto del Tel.	Permite importar automáticamente los datos de la agenda telefónica y el registro de llamadas al emparejar un teléfono con el HFL/HFT.	Activada* ¹ /Desactivado
		Transferencia en Auto	Programe que las llamadas se transfieran automáticamente del teléfono al HFL/HFT al entrar en el vehículo.	Activada* ¹ /Desactivado
		Tono Telefónico	Permite seleccionar el tono telefónico.	Fijo/Teléfono Móvil* ¹
	Mensajes de Texto	Habilitar Mensajes de Texto	Permite activar y desactivar la función de mensajes de texto.	Activada* ¹ /Desactivado
		Notificación de mensaje nuevo	Permite seleccionar si aparecerá una alerta emergente en la pantalla cuando HFL/HFT reciba un mensaje de texto nuevo.	Activada/Desactivado
	Inicio	Permite cancelar/restablecer todas las opciones personalizadas del grupo Teléfono a los valores predeterminados.	Sí/No	

*1 : Ajuste predeterminado

Grupo de configuración	Funciones personalizables	Descripción	Configuraciones disponibles	
Audio	Lista de Dispositivos Bluetooth	Permite emparejar un nuevo teléfono con el HFL/HFT y modificar o borrar un teléfono emparejado. ➤ Configuración del teléfono P. 407	—	
	Común Sonido	Permite ajustar la configuración del sonido del altavoz. ➤ Ajuste del sonido P. 286	-6 ~ 0*1 ~ +6 (Bajos, Medio, y Agudos), RR9~0*1~FR9 (Atenuador), L9~0*1~R9 (Balance), Desactivado/Baja/Med*1/Alta (SVC)	
	Modalidad iPod, USB [Medio elegido]	Permite activar o desactivar la visualización de la portada.	Activada*1/Desactivado	
	Arte de Cubierta	Permite seleccionar si la lista de fuentes de audio disponibles se activa al seleccionar Audio en la pantalla de inicio.	Activada/Desactivado*1	
	Modo FM/AM FM/AM	RDS INFO.	Permite activar o desactivar la información RDS.	Activada/Desactivado*1
	Inicio		Permite cancelar/restablecer todas las opciones personalizadas del grupo de ajustes Audio a los valores predeterminados.	Sí/No

*1: Ajuste predeterminado

Grupo de configuración	Funciones personalizables	Descripción	Configuraciones disponibles
Cámara	Cámara Trasera	Líneas guía fijas Permite seleccionar si las pautas fijas se activan en el monitor de la cámara trasera.  Cámara trasera con múltiples vistas * P. 480	Activada ^{*1} /Desactivado
		Líneas guía dinámicas Permite seleccionar si las pautas se ajustan al movimiento del volante.  Cámara trasera con múltiples vistas * P. 480	Activada ^{*1} /Desactivado
	Inicio	Permite cancelar/restablecer todas las opciones personalizadas del grupo de ajustes Cámara Trasera a los valores predeterminados.	Sí/No
	LaneWatch*	Mostrar con señal giro Permite seleccionar si se activa la pantalla LaneWatch al mover la palanca del intermitente para indicar un giro a la derecha.	Activada ^{*1} /Desactivado
		Tpo. de vis. tras apg. la direc. Permite cambiar el tiempo que permanece activada la pantalla LaneWatch una vez que la palanca del intermitente vuelve a su posición central.	0 segundos ^{*1} /2 segundos
		Línea Ref. Permite seleccionar si se activan líneas de referencia en el monitor de LaneWatch.	Activada ^{*1} /Desactivado
	Inicio	Permite cancelar/restablecer todas las opciones personalizadas del grupo LaneWatch a los valores predeterminados.	Sí/No

*1 : Ajuste predeterminado

Grupo de configuración	Funciones personalizables	Descripción	Configuraciones disponibles	
Sistema	Inicio	Orden de edición de pant. Inicio	Cambia la disposición de los iconos de la pantalla Inicio . —	
	Pantalla	Mostrar ajustes	Brillo	Permite cambiar el brillo de la pantalla de audio/información. —
			Contraste	Permite cambiar el contraste de la pantalla de audio/información. —
			Nivel negro	Permite cambiar el nivel de negro de la pantalla de audio/información. —
		Color de trasfondo	Permite cambiar el color de fondo de la pantalla de audio/información. Azul*¹/Ámbar/Rojo/Violeta Púrpura/Azul Verde	
	Sonido/ Pitido	Volumen de la guía	Permite cambiar el volumen del sonido. Permite ajustar el volumen de orientación del sistema de navegación. 00~06*¹~11	
		Volumen del mensaje de texto	Permite cambiar el volumen de lectura de los mensajes de texto. 01~06*¹~11	
		Volumen del reconocimiento de voz	Permite cambiar el volumen del aviso de voz. 01~06*¹~11	
		Recordatorio Verbal	Permite activar o desactivar la función de recordatorios verbales. Activada*¹/Desactivado	
		Volumen del la alerta	Permite cambiar el volumen del aviso acústico. Desactivado/1/2*¹/3	

*1: Ajuste predeterminado

Grupo de configuración	Funciones personalizables	Descripción	Configuraciones disponibles	
Sistema	Instrucción de voz	Permite activar o desactivar el aviso de voz.	Activada*¹/Desactivado	
	Volumen del reconocimiento de voz	Permite cambiar el volumen del aviso de voz.	01~06*¹~11	
	Reco. de Voz Modificación fonética de libreta telefónica	Permite modificar un comando de voz para la agenda telefónica. ➤ Modificación fonética de libreta telefónica P. 416	—	
	Sincro. Auto del Tel.	Permite importar automáticamente los datos de la agenda telefónica y el registro de llamadas al asociar un teléfono con el HFL/HFT.	Activada*¹/Desactivado	
	Operación de voz de una sola pulsación	Permite cambiar la configuración de funcionamiento del botón  (hablar) cuando se utiliza la operación de voz.	Activada*¹/Desactivado	
	Reloj	Tipo de reloj/fondo de pantalla	Reloj Fondo	
		Ajuste del reloj		
		Zona horaria manual		
		Horario de Verano Automático	Consulte Reloj/Info. en P. 349	
		Formato de reloj		
Vista del Reloj				
Superposición de la ubicación del reloj				
Rest. del Reloj				

*1: Ajuste predeterminado

Grupo de configuración	Funciones personalizables	Descripción	Configuraciones disponibles
Sistema	Idioma	Permite cambiar el idioma.	English (United States)/ Français/Español^{*1}
	Recordar la última pantalla	Selecciona si el dispositivo recuerda la última pantalla.	Activada/Desactivado^{*1}
	Actualizar memoria	Permite encender el sistema de audio automáticamente y restablecer la fragmentación de una memoria cuando la modalidad de alimentación está en la posición VEHÍCULO APAGADO.	Activada^{*1}/Desactivado
	Sensibilidad del pantalla táctil	Permite ajustar la sensibilidad de la pantalla táctil.	Alta/Baja^{*1}
	Actualizar ajuste de hora	Permite ajustar la hora para la Actualizar memoria .	—
	Información detallada	Muestra los detalles de la unidad principal e información del sistema operativo.	—
	Restablecer datos de fábrica	Permite restablecer todos los ajustes a sus valores predeterminados de fábrica. <input checked="" type="checkbox"/> Restablecimiento de la configuración de inicio P. 357	Sí/No
	Inicio	Permite cancelar/restablecer todos los ajustes personalizados del grupo Sistema a los de inicio.	Sí/No

*1: Ajuste predeterminado

Grupo de configuración	Funciones personalizables	Descripción	Configuraciones disponibles	
Bluetooth / Wi-Fi	Lista de Dispositivos Bluetooth	Permite emparejar un nuevo teléfono con el HFL/HFT y modificar o borrar un teléfono emparejado. <input checked="" type="checkbox"/> Configuración del teléfono P. 407	—	
	Bluetooth	Estado del Bluetooth	Permite cambiar el estado de <i>Bluetooth</i> ®.	Activada*1/Desactivado
		Modificar código de emparejar	Permite modificar un código de emparejamiento. <input checked="" type="checkbox"/> Para cambiar el ajuste del código de emparejamiento P. 408	Aleatorio/Fijo*1
	Wi-Fi	Lista de disp. Wi-Fi	Permite conectar, desconectar o borrar el dispositivo Wi-Fi.	—
		Estado Activado/Desactivado de Wi-Fi	Permite cambiar el modo de Wi-Fi.	Activada/Desactivado*1
		Información de Wi-Fi	Muestra la información de Wi-Fi de la unidad principal.	—
Inicio	Permite cancelar/restablecer todas las opciones personalizadas del grupo Bluetooth/Wi-Fi a los valores predeterminados.	Sí/No		
Teléfono inteligente	Apple CarPlay	Permite configurar la conexión Apple CarPlay.	—	
	Android Auto	Permite configurar la conexión Android Auto.	—	
	Inicio	Permite cancelar/restablecer todos los ajustes personalizados del grupo Teléfono inteligente a los valores predeterminados.	Sí/No	

*1: Ajuste predeterminado

Restablecimiento de la configuración de inicio

Puede restablecer todos los menús y ajustes personalizados a sus valores predeterminados de fábrica.

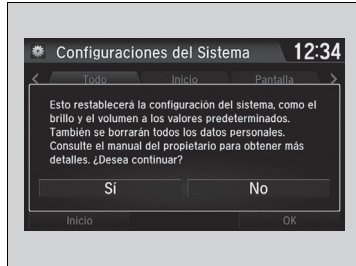

1. Seleccione .
2. Seleccione **Ajustes**.
3. Seleccione **Sistema**.
4. Seleccione la pestaña **Otras**.
5. Seleccione **Restablecer datos de fábrica**.
 - Aparece un mensaje de confirmación en la pantalla.
6. Seleccione **Sí** para restablecer los ajustes.
 - Aparece un mensaje de confirmación en la pantalla.
7. Vuelva a seleccionar **Sí** para restablecer los ajustes.
 - Después de seleccionar **Sí**, el sistema se reiniciará.

Restablecimiento de la configuración de inicio

Al transferir el vehículo a un tercero, restablezca todos los ajustes a sus valores predeterminados y borre todos los datos personales.

Si realiza un **Restablecer datos de fábrica**, todas las aplicaciones preinstaladas se restablecerán a sus valores predeterminados de fábrica.

Modelos con sistema de audio en color

Modelos de México

El sistema *Bluetooth*® HandsFreeLink® (HFL) le permite realizar y recibir llamadas telefónicas utilizando el sistema de audio del vehículo, sin manipular su teléfono móvil.

Excepto modelos de México

El vehículo va equipado con HFT (teléfono de manos libres), que tiene las mismas funciones que el HFL. Aunque las imágenes de esta sección representan el HFL, puede utilizarlas como referencia.

Uso de HFL/HFT

■ Botones del HFL/HFT

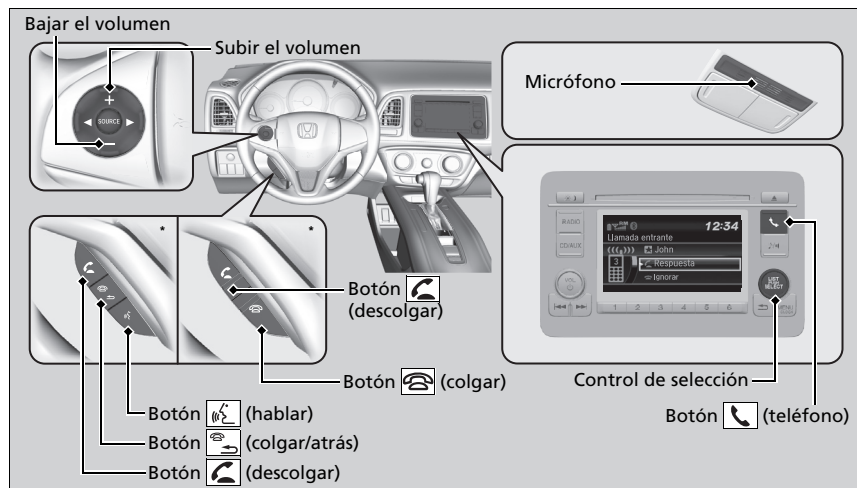

» Sistema Bluetooth® HandsFreeLink®*/Teléfono de manos libres*

Coloque el teléfono donde pueda obtener buena cobertura.

Para utilizar HFL/HFT, necesita un teléfono móvil compatible con *Bluetooth*. Para obtener una lista de los teléfonos compatibles, procedimientos de emparejamiento y posibilidades de funciones especiales, pregunte al distribuidor local de Honda.

Sugerencias del control por voz

- Dirija las salidas de aire lejos del techo y cierre las ventanillas, puesto que el ruido procedente de ellas puede interferir con el micrófono.
- Para cambiar el nivel de volumen, utilice el control de volumen del sistema de audio o los botones de control remoto de la unidad de audio situados en el volante.



Si recibe una llamada mientras utiliza el sistema de audio, la reproducción se reanuda una vez finalizada la llamada.

Se pueden memorizar hasta 20 entradas de marcación rápida. Si no existe ninguna entrada en el sistema, el marcado rápido está desactivado.

» **Marcado Rápido** P. 372

Se pueden guardar hasta 20 registros. Si no existe ningún registro, el registro está desactivado.

Botón  **(teléfono):** Pulsar para ir directamente a la pantalla **Phone**.

Control LIST/SELECT (selección):  para seleccionar un elemento en la pantalla y Gire después pulse .

Botón  **(descolgar):** Presione para ir directamente a la pantalla **Phone** o para responder a una llamada entrante.

Botón  **(colgar)*:** Púlselo para terminar una llamada.

Botón  **(colgar/atrás)*:** Púlselo para finalizar una llamada o para cancelar un comando.

Botón  **(hablar)*:** Púlselo para llamar a un número con una etiqueta de voz guardada.

■ Pantalla de información de estado del HFL/HFT

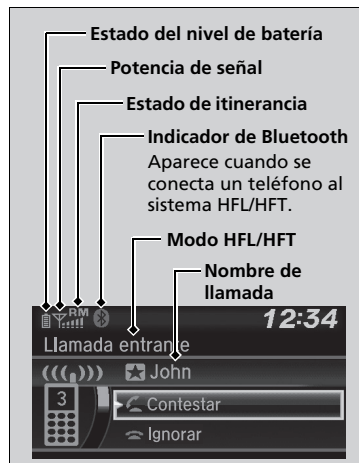

La pantalla de audio/información le avisa cuando hay una llamada recibida.

■ Limitaciones del funcionamiento manual

Algunas funciones manuales están invalidadas o no funcionan mientras el vehículo está en movimiento.

No es posible seleccionar una opción sombreada hasta que se detiene el vehículo.

Mientras el vehículo está en movimiento, solo se pueden realizar llamadas mediante comandos de voz a entradas de marcado rápido previamente almacenadas.

➤ **Marcado Rápido** P. 372

►► Sistema *Bluetooth*® HandsFreeLink®*/Teléfono de manos libres*

Tecnología inalámbrica *Bluetooth*®

La marca denominativa *Bluetooth*® y sus logotipos son marcas comerciales registradas propiedad de Bluetooth SIG, Inc. y el uso de dichas marcas por parte de Honda Motor Co., Ltd. se realiza bajo licencia. Las demás marcas comerciales y nombres comerciales lo son de sus respectivos propietarios.

Limitaciones de HFL/HFT

Una llamada entrante en el HFL/HFT interrumpirá la reproducción en el sistema de audio. Se reanudará una vez finalizada la llamada.

►► Pantalla de información de estado del HFL/HFT

La información que aparece en la pantalla de audio/información varía de un modelo de teléfono a otro.

Menús del HFL/HFT

El interruptor de encendido debe estar en la posición de ACCESORIOS **I** o de CONTACTO **II** para utilizar el sistema.

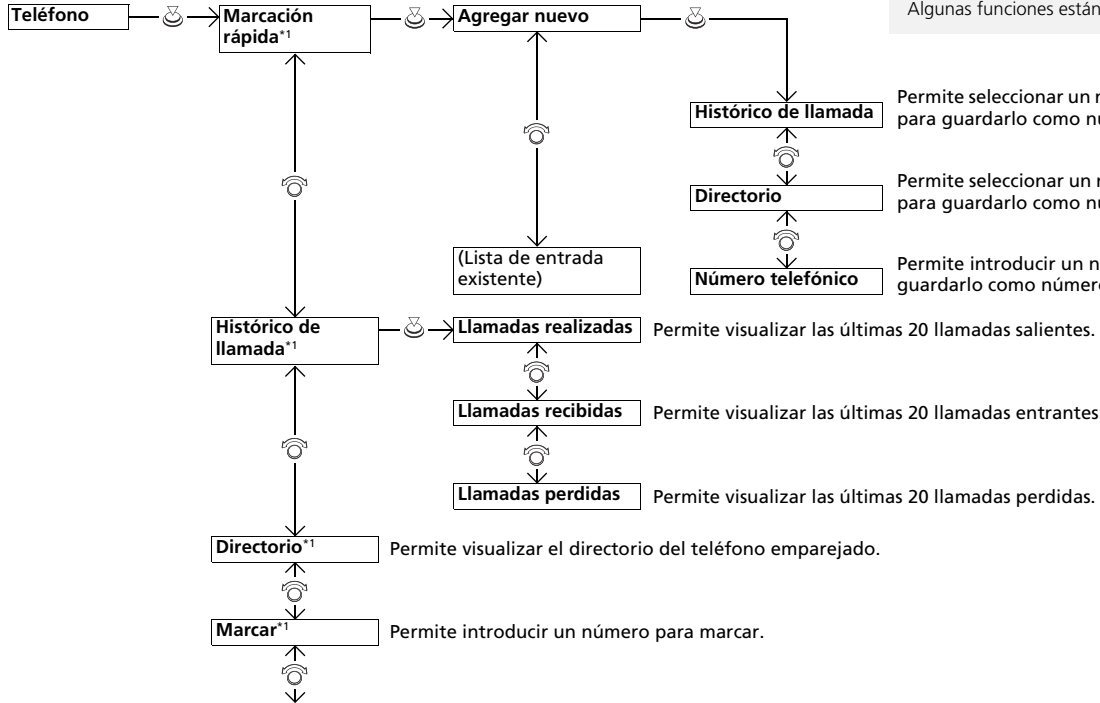
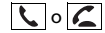

Menús del HFL/HFT

Para utilizar el HFL/HFT, en primer lugar debe emparejar su teléfono móvil compatible con *Bluetooth* con el sistema mientras el vehículo está estacionado.

Algunas funciones están limitadas durante el manejo.

Historio de llamada Permite seleccionar un número de teléfono del registro para guardarlo como número de marcación rápida.

Directorio Permite seleccionar un número de teléfono del directorio para guardarlo como número de marcación rápida.

Número telefónico Permite introducir un número de teléfono para guardarlo como número de marcación rápida.

Llamadas realizadas Permite visualizar las últimas 20 llamadas salientes.

Llamadas recibidas Permite visualizar las últimas 20 llamadas entrantes.

Llamadas perdidas Permite visualizar las últimas 20 llamadas perdidas.

Directorio*1 Permite visualizar el directorio del teléfono emparejado.

Marcar*1 Permite introducir un número para marcar.

*1: Aparece solamente cuando se conecta un teléfono al sistema.

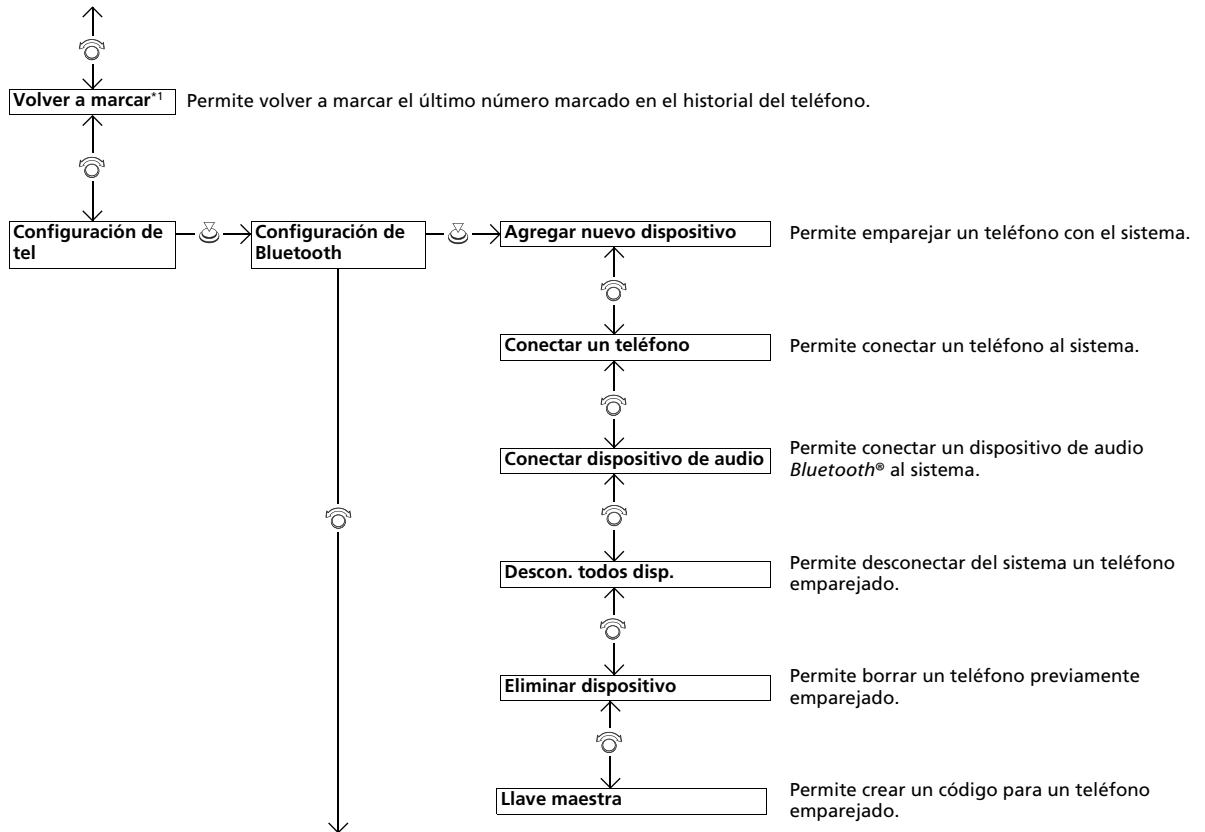

*1: Aparece solo cuando se conecta un teléfono al sistema.

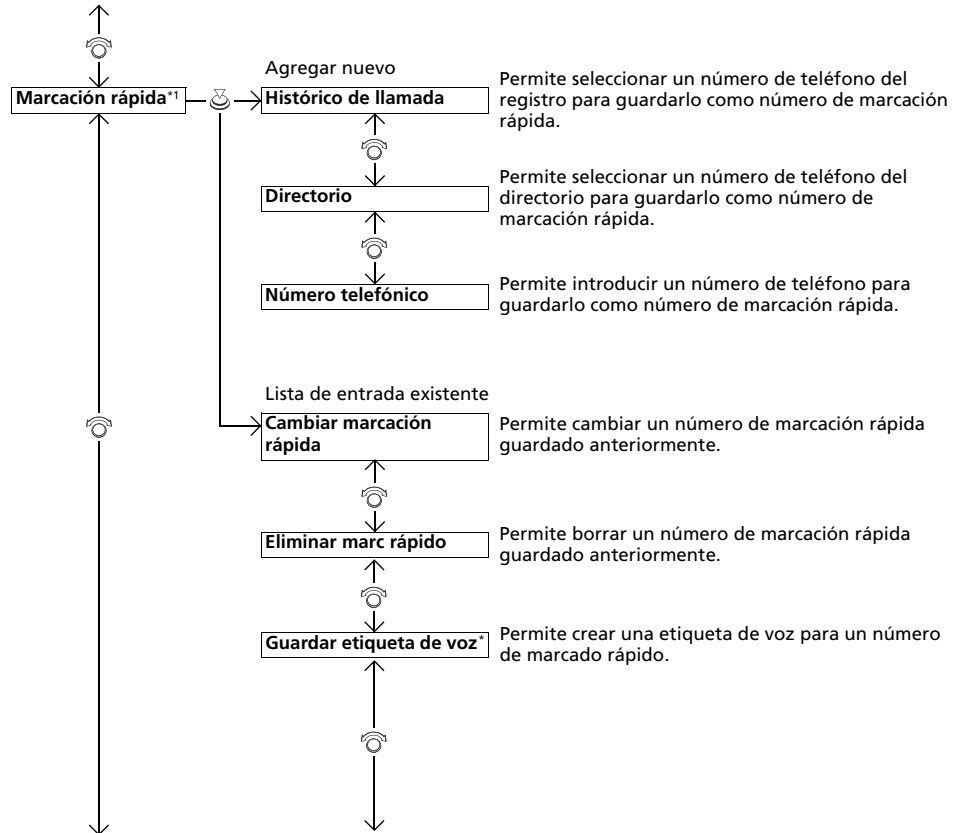

*1: Aparece solo cuando se conecta un teléfono al sistema.

* No disponible en todos los modelos

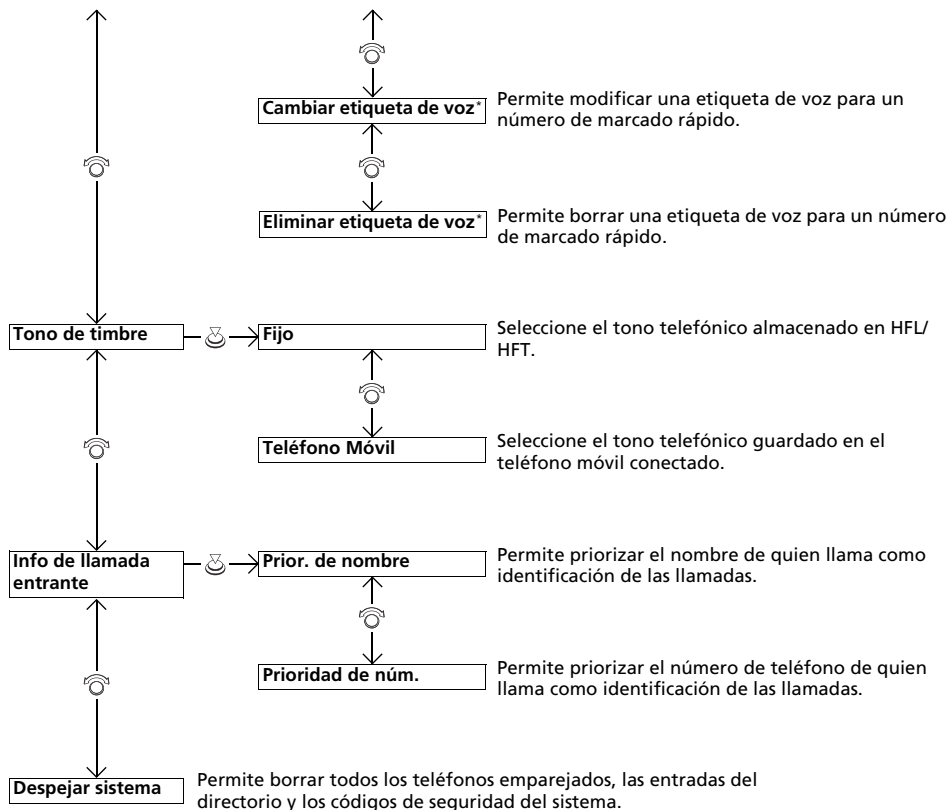

Configuración del teléfono

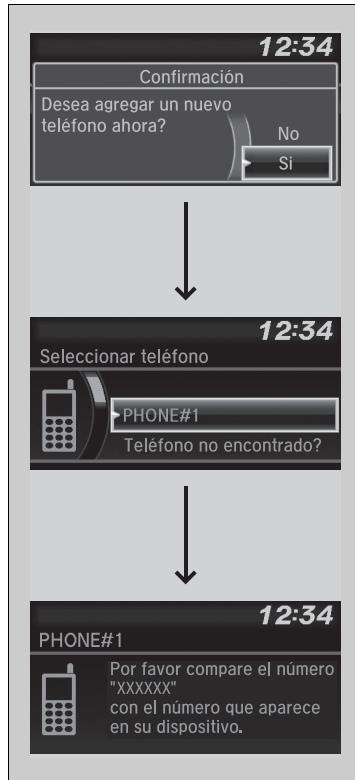

■ Para emparejar un teléfono móvil (no hay un teléfono emparejado con el sistema)

1. Pulse el botón o el botón .
2. Gire para seleccionar **Sí** y después pulse .
3. Asegúrese de que el teléfono se encuentra en modo de búsqueda o visible y después pulse .
 - El sistema HFL/HFT busca automáticamente un dispositivo *Bluetooth*®.
4. Cuando aparezca su teléfono en la lista, selecciónelo pulsando .
 - Si su teléfono no aparece, seleccione **Teléfono no encontrado?** y busque dispositivos *Bluetooth*® utilizando su teléfono. Desde el teléfono, seleccione **HandsFreeLink/Honda HFT**.
5. El sistema le indica un código de emparejamiento en la pantalla de audio/información.
 - Confirme si el código de emparejamiento en la pantalla y su teléfono coinciden. Esto puede variar según el teléfono.
6. Aparece una notificación en la pantalla si el emparejamiento se realiza con éxito.

☒ Configuración del teléfono

Para poder realizar y recibir llamadas de manos libres, su teléfono compatible con *Bluetooth* debe estar emparejado con el sistema.

Sugerencias de emparejamiento del teléfono:

- No se puede emparejar el teléfono con el vehículo en movimiento.
- Se pueden emparejar hasta seis teléfonos.
- La batería del teléfono puede agotarse con más rapidez cuando está conectada al sistema.
- Si el teléfono no está listo para emparejarse o si el sistema no lo encuentra antes de tres minutos, se agotará el tiempo de espera y el sistema volverá a quedar en espera.

Una vez haya emparejado un teléfono, aparecerá en la pantalla con uno o dos iconos a su derecha.

Estos iconos indican lo siguiente:

: El teléfono se puede utilizar con HFL/HFT.

: El teléfono es compatible con audio *Bluetooth*®.



■ Para cambiar el teléfono actualmente emparejado

1. Pulse el botón o el botón .
2. Gire para seleccionar **Configuración de tel** y después pulse .
3. Gire para seleccionar **Configuración de Bluetooth** y después pulse .
4. Gire para seleccionar **Conectar un teléfono** y a continuación, pulse .
 - La pantalla cambia a una lista de dispositivos.
5. Gire para seleccionar el nombre de dispositivo que desea y después pulse .
 - El sistema desconecta el teléfono conectado y comienza a buscar otro teléfono emparejado.



■ **Para cambiar el ajuste del código de emparejamiento**

1. Pulse el botón o el botón .
2. Gire para seleccionar **Configuración de tel** y después pulse .
3. Gire para seleccionar **Configuración de Bluetooth** y después pulse .
4. Gire para seleccionar **Llave maestra** y después pulse .
5. Introduzca un nuevo código de emparejamiento y después pulse .



■ Para borrar un teléfono emparejado

1. Pulse el botón o el botón .
2. Gire para seleccionar **Configuración de tel** y después pulse .
3. Gire para seleccionar **Configuración de Bluetooth** y después pulse .
4. Gire para seleccionar **Eliminar dispositivo** y después pulse .
► La pantalla cambia a una lista de dispositivos.
5. Gire para seleccionar el teléfono que desea borrar y después pulse .
6. Un mensaje de confirmación aparece en la pantalla. Gire para seleccionar **Si** y después pulse .

Tono Telefónico

Puede cambiar la configuración del tono telefónico.



1. Pulse el botón o el botón .
2. Gire para seleccionar **Configuración de tel** y después pulse .
3. Gire para seleccionar **Tono de timbre** y después pulse .
4. Gire para seleccionar **Fijo** o **Teléfono Móvil** y después pulse .

Información de ID de la llamada

Puede seleccionar la información sobre quien realiza la llamada que se mostrará cuando reciba una llamada entrante.

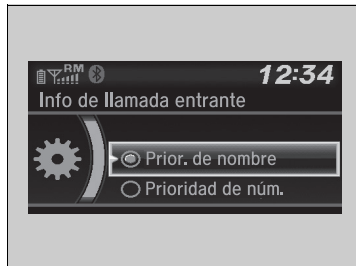

1. Pulse el botón o el botón .
2. Gire para seleccionar **Configuración de tel** y después pulse .
3. Gire para seleccionar **Info de llamada entrante** y después pulse .
4. Gire para seleccionar el modo que desee y después pulse .

Tono Telefónico

Fijo: El tono telefónico fijo suena por los altavoces.

Teléfono Móvil: Con ciertos teléfonos conectados, el tono de timbre guardado en el teléfono suena por los altavoces.

Información de ID de la llamada

Prior. de nombre: Aparece el nombre de quien realiza la llamada si está guardado en el directorio.

Prioridad de núm.: Aparece el número de teléfono de quien llama.

■ Para borrar el sistema

Se borran los códigos de emparejar, los teléfonos emparejados, todas las entradas de marcación rápida, todos los datos del histórico de llamadas y todos los datos importados del directorio.

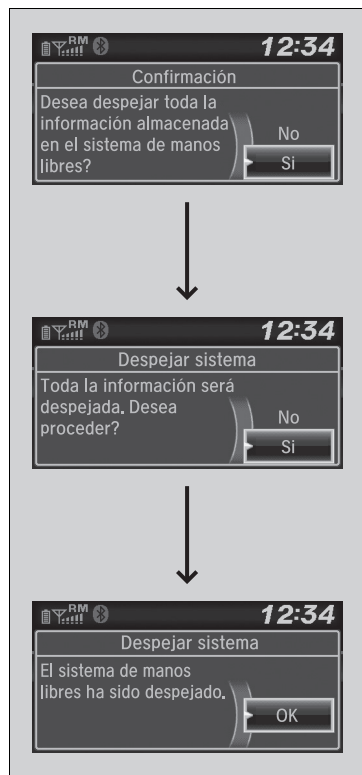

1. Pulse el botón o el botón .
2. Gire para seleccionar **Configuración de tel** y después pulse .
3. Gire para seleccionar **Despejar sistema** y después pulse .
4. Gire para seleccionar **Si** y después pulse .

5. Un mensaje de confirmación aparece en la pantalla. Gire para seleccionar **Si** y después pulse .

6. Aparece una confirmación en la pantalla. Pulse .

■ Importación automática de la libreta telefónica y el registro de llamadas del teléfono móvil

Una vez emparejado el teléfono, el contenido de la agenda y del historial de llamadas se importa automáticamente al sistema.

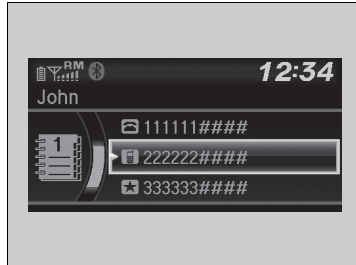

☒ Importación automática de la libreta telefónica y el registro de llamadas del teléfono móvil

Cuando selecciona una persona en la lista de la agenda del teléfono móvil, puede ver hasta tres iconos de categoría. Los iconos indican qué tipo de números hay almacenados para ese nombre.



Si un nombre tiene cuatro o más números, '...' aparece en lugar de los iconos de categoría.

En algunos teléfonos, es posible que no se puedan importar los iconos de categoría al sistema.

La agenda se actualiza después de cada conexión.
El historial de llamadas se actualiza después de cada conexión o llamada.

■ Marcado Rápido

Se pueden guardar hasta 20 números de marcado rápido por teléfono.

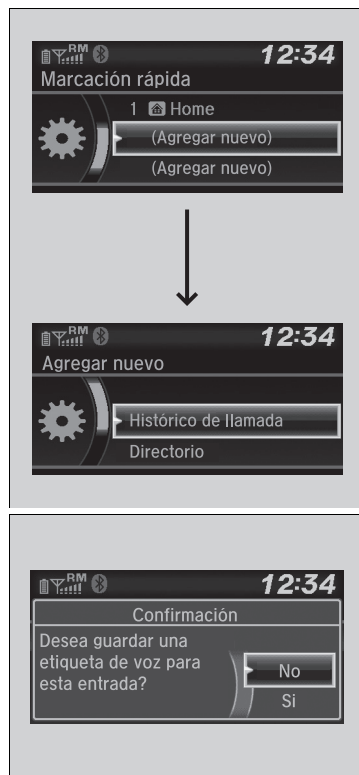

Para memorizar un número de marcación rápida:

1. Pulse el botón o el botón .
2. Gire para seleccionar **Marcación rápida** y después pulse .
3. Gire para seleccionar **Agregar nuevo** y después pulse .
4. Gire para seleccionar un lugar del que seleccionar un número y después pulse .

Desde **Histórico de llamada**:

- Seleccione un número del historial de llamadas.

Desde **Directorio**:

- Seleccione un número del directorio importado del teléfono móvil conectado.

Desde **Número telefónico**:

- Introduzca manualmente el número.

Modelos de México

5. Una vez que la entrada de marcado rápido se ha guardado correctamente, se le solicitará que cree una etiqueta de voz para el número. Gire para seleccionar **Si** o **No** y después pulse .
6. Utilizando el botón , siga las indicaciones para decir el nombre de la entrada de marcación rápida.

» Marcado Rápido

Puede utilizar los botones de presintonía de audio durante una llamada para memorizar un número de marcación rápida:

1. Mantenga pulsado el botón que presintonía de audio que desee durante una llamada.
2. Se memorizará la información de contacto de la llamada activa para la marcación rápida correspondiente.

Modelos de México

Una vez almacenada una etiqueta de voz, puede pulsar el botón y llamar a ese número usando los comandos de voz.

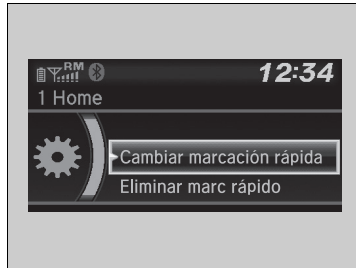

■ **Para modificar una entrada de marcación rápida**

1. Pulse el botón o el botón .
2. Gire para seleccionar **Configuración de tel** y después pulse .
3. Gire para seleccionar **Marcación rápida** y después pulse .
4. Seleccione una entrada de marcación rápida existente.
5. Gire para seleccionar **Cambiar marcación rápida** y después pulse .
6. Seleccione un nuevo número de marcación rápida y después pulse .

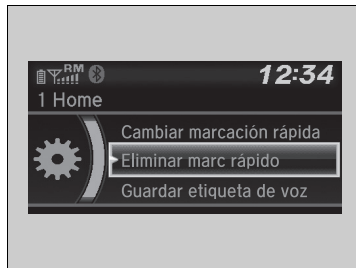

■ **Para borrar un número de marcación rápida**

1. Pulse el botón o el botón .
2. Gire para seleccionar **Configuración de tel** y después pulse .
3. Gire para seleccionar **Marcación rápida** y después pulse .
4. Seleccione una entrada de marcación rápida existente.
5. Gire para seleccionar **Eliminar marc rápido** y después pulse .
 - Un mensaje de confirmación aparece en la pantalla. Gire para seleccionar **Sí** y después pulse .

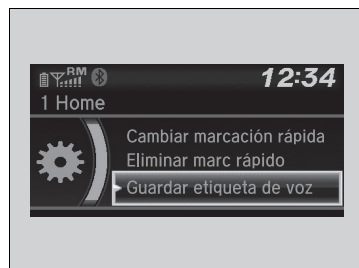

■ **Para agregar una etiqueta de voz a un número de marcado rápido guardado***

1. Pulse el botón o el botón .
2. Gire para seleccionar **Configuración de tel** y, a continuación, pulse .
3. Gire para seleccionar **Marcación rápida** y después pulse .
4. Seleccione una entrada de marcación rápida existente.
5. Gire para seleccionar **Guardar etiqueta de voz** y, a continuación, pulse .
6. Utilizando el botón , siga las indicaciones para finalizar la introducción.

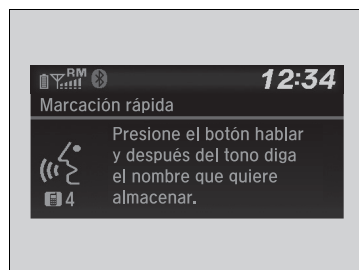

■ **Para cambiar una etiqueta de voz***

1. Pulse el botón o el botón .
2. Gire para seleccionar **Configuración de tel** y, a continuación, pulse .
3. Gire para seleccionar **Marcación rápida** y después pulse .
4. Seleccione una entrada de marcación rápida existente.
5. Gire para seleccionar **Cambiar etiqueta de voz** y después pulse .
6. Utilizando el botón , siga las indicaciones para finalizar la introducción.

»» Marcado Rápido

Modelos de México

Evite utilizar etiquetas de voz repetidas.
Evite utilizar "Inicio" como etiqueta de voz.
Al sistema HFL le resulta más fácil reconocer un nombre más largo. Por ejemplo, utilice "Juan Jiménez" en lugar de "Juan".

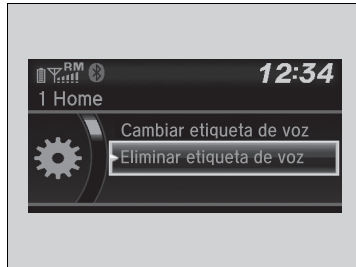

■ **Para eliminar una etiqueta de voz***

1. Pulse el botón o el botón .
2. Gire para seleccionar **Configuración de tel** y, a continuación, pulse .
3. Gire para seleccionar **Marcación rápida** y después pulse .
4. Seleccione una entrada de marcación rápida existente.
5. Gire para seleccionar **Eliminar etiqueta de voz** y, a continuación, pulse .
 - Aparece un mensaje de confirmación en la pantalla. Gire para seleccionar **Si** y después pulse .

■ Realización de una llamada

Puede realizar llamadas introduciendo cualquier número de teléfono, o utilizando la agenda, el historial de llamadas, las entradas de marcación rápida o las rellamadas que se han importado.



» Realización de una llamada

El alcance máximo entre el teléfono y los vehículos es 10 metros.

Una vez conectada una llamada, puede escuchar la voz de la persona a la que llama a través de los altavoces.

Modelos de México

Cualquier entrada de marcación rápida con etiqueta de voz se puede marcar mediante la voz desde cualquier pantalla. Pulse el botón  y siga las indicaciones.

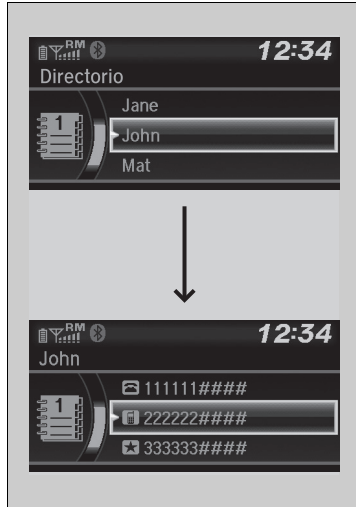

■ Para realizar una llamada utilizando la agenda telefónica importada

Una vez emparejado el teléfono, el contenido de la agenda se importa automáticamente al sistema.

1. Pulse el botón o el botón .
2. Gire para seleccionar **Directorio** y después pulse .
3. La agenda se almacena por orden alfabético. Gire para seleccionar la inicial y después pulse .
4. Gire para seleccionar un nombre y después pulse .
5. Gire para seleccionar un número y después pulse .
 - La marcación se inicia automáticamente.

■ Para realizar una llamada utilizando un número de teléfono

1. Pulse el botón o el botón .
2. Gire para seleccionar **Marcar** y después pulse .
3. Gire para seleccionar un número y después pulse .
4. Gire para seleccionar y después pulse .
 - La marcación se inicia automáticamente.

►► Para realizar una llamada utilizando la agenda telefónica importada

Esta función está deshabilitada con el vehículo en movimiento.

Modelos de México

Sin embargo, puede llamar a un número de marcado rápido con etiqueta de voz guardado mediante comandos de voz.

- **Limitaciones del funcionamiento manual**
P. 360
- **Marcado Rápido** P. 372

►► Para realizar una llamada utilizando un número de teléfono

Esta función está deshabilitada con el vehículo en movimiento.

Modelos de México

Sin embargo, puede llamar a un número de marcado rápido con etiqueta de voz guardado mediante comandos de voz.

- **Limitaciones del funcionamiento manual**
P. 360
- **Marcado Rápido** P. 372

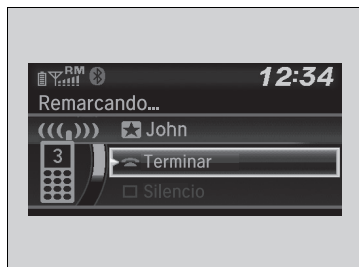

■ Para realizar una llamada utilizando la rellamada

1. Pulse el botón o el botón .
 2. Gire para seleccionar **Volver a marcar** y después pulse .
- La marcación se inicia automáticamente.



■ Para realizar una llamada utilizando el historial de llamadas

El historial de llamadas se guarda en **Llamadas realizadas, Llamadas recibidas y Llamadas perdidas**.

1. Pulse el botón o el botón .
 2. Gire para seleccionar **Histórico de llamada** y después pulse .
 3. Gire para seleccionar **Llamadas realizadas, Llamadas recibidas o Llamadas perdidas** y después pulse .
 4. Gire para seleccionar un número y después pulse .
- La marcación se inicia automáticamente.

►► Para realizar una llamada utilizando la rellamada

Mantenga pulsado el botón para volver a marcar el último número marcado en el historial de llamadas del teléfono.

►► Para realizar una llamada utilizando el historial de llamadas

El historial de llamadas aparece solo cuando hay un teléfono conectado al sistema y muestra las últimas 20 llamadas marcadas, recibidas o perdidas.

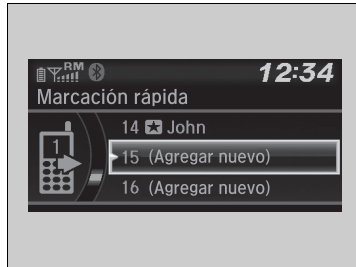

■ **Para realizar una llamada mediante una entrada de marcación rápida**

1. Pulse el botón o el botón .
2. Gire para seleccionar **Marcación rápida** y después pulse .
3. Gire para seleccionar un número y después pulse .
 - La marcación se inicia automáticamente.

☒ **Para realizar una llamada mediante una entrada de marcación rápida**

En la pantalla **Teléfono**, se pueden seleccionar directamente las seis marcaciones rápidas primeras de la lista pulsando los botones de presintonía de audio correspondientes (1-6).

Modelos de México

Una vez almacenada una etiqueta de voz, puede pulsar el botón y llamar a ese número mediante comandos de voz.

► **Marcado Rápido** P. 372

Cualquier entrada de marcación rápida con etiqueta de voz se puede marcar mediante la voz desde cualquier pantalla. Pulse el botón y siga las indicaciones.

☒ **Recepción de una llamada**

Llamada en espera

Oprima el botón para poner la llamada actual en espera y responder a una llamada recibida.

Oprima el botón otra vez para regresar a la llamada actual.

Seleccione **Ignorar** para ignorar la llamada entrante si no desea responderla.

Pulse el botón si desea colgar la llamada actual.

Puede seleccionar los iconos de la pantalla de audio/información en lugar de los botones y . Gire para seleccionar el icono y después pulse .

Recepción de una llamada



Cuando se recibe una llamada, suena un aviso audible y aparece la pantalla **Recibir Llamada**.

Pulse el botón para responder a la llamada.

Pulse el botón para rechazar o finalizar la llamada.

* No disponible en todos los modelos

■ Opciones durante una llamada

Las opciones siguientes están disponibles durante una llamada.



Cambiar llamada: Pone la llamada actual en espera para responder a una llamada recibida.

Silencio: Permite silenciar el teléfono.

Transferir llamada: Permite transferir una llamada del sistema a su teléfono.

Tonos de discado: Permite enviar números durante una llamada. Resulta útil cuando se llama a un sistema telefónico dirigido por menús.



1. Para ver las opciones disponibles, pulse el botón .
2. Gire  para seleccionar la opción y después pulse .
 - La casilla de verificación está marcada cuando está seleccionado **Silencio**. Seleccione **Silencio** de nuevo para desactivarla.

» Opciones durante una llamada

Tonos de discado: Disponible en algunos teléfonos.

Sistema de teléfono de manos libres

Modelos con sistema de audio con pantalla

Modelos de Corea

El sistema de teléfono de manos libres (HFT) le permite realizar y recibir llamadas telefónicas utilizando el sistema de audio del vehículo, sin manipular su teléfono móvil.

Uso del HFT

Botones del HFT

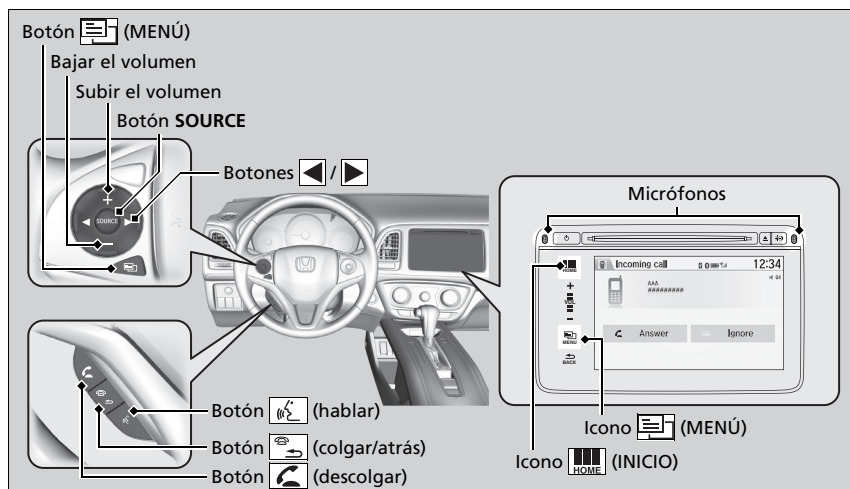

☒ Sistema de teléfono de manos libres

Coloque el teléfono donde pueda obtener buena cobertura.

Para utilizar el HFT, necesita un teléfono móvil compatible con *Bluetooth*. Para obtener una lista de los teléfonos compatibles, procedimientos de emparejamiento y posibilidades de funciones especiales, pregunte en el concesionario local de Honda.

Para utilizar el sistema, la configuración de **Estado Activado/Desactivado del Bluetooth** debe ser **Activado**.

➤ **Funciones personalizadas** P. 330

Sugerencias del control por voz

- Dirija las salidas de aire lejos del techo y cierre las ventanillas, puesto que el ruido procedente de ellas puede interferir con los micrófonos.
- Pulse y suelte el botón [HABLAR] cuando desee llamar a un número mediante un código de voz guardado. Hable de forma clara y natural después del aviso acústico.
- Si el micrófono capta voces distintas de la suya, es posible que la instrucción se interprete erróneamente.
- Para cambiar el volumen, seleccione el control **VOL** (volumen) del sistema de audio o los botones de control remoto de la unidad de audio situados en el volante.

Se pueden visualizar hasta seis entradas de marcado rápido de un total de 20 que se pueden introducir. Si no existe ninguna entrada en el sistema, el marcado rápido está deshabilitado.

➤ **Marcado rápido** P. 394

Se pueden mostrar hasta seis historiales de llamadas. Si no existe ningún historial, el registro de llamadas está deshabilitado.

CONTINUA

Botón  (**descolgar**): Presiónelo para ir directamente a la pantalla **Teléfono** o para responder a una llamada entrante.

Botón  (**colgar/atrás**): Oprímalo para finalizar una llamada, regresar al comando anterior o cancelarlo.

Botón  (**hablar**): Púselo para llamar a un número con una etiqueta de voz guardada.

Botón : Presiónelo para visualizar **Marcado Rápido**, **Registro** o **Volver a Marcar** en la pantalla del **Teléfono**.

Botón : Presiónelo para seleccionar un elemento mostrado en la pantalla **Teléfono**.

Botón FUENTE: Presiónelo para llamar a un número mostrado del elemento seleccionado en la pantalla **Teléfono**.

Para ir a la pantalla **Menú de Teléfono**:

1. Seleccione **INICIO**.
2. Seleccione **Teléfono** para cambiar a la pantalla **Teléfono**.
3. Seleccione **Menú**.

► Sistema de teléfono de manos libres

Tecnología inalámbrica *Bluetooth*®

La marca denominativa *Bluetooth*® y sus logotipos son marcas comerciales registradas propiedad de *Bluetooth SIG, Inc.* y el uso de dichas marcas por parte de *Honda Motor Co., Ltd.* se realiza bajo licencia. Las demás marcas comerciales y nombres comerciales lo son de sus respectivos propietarios.

Limitaciones del HFT

Una llamada entrante en el HFT interrumpirá la reproducción en el sistema de audio. Se reanudará una vez finalizada la llamada.

■ Pantalla de estado del HFT

La pantalla de audio/información le avisa cuando hay una llamada recibida.

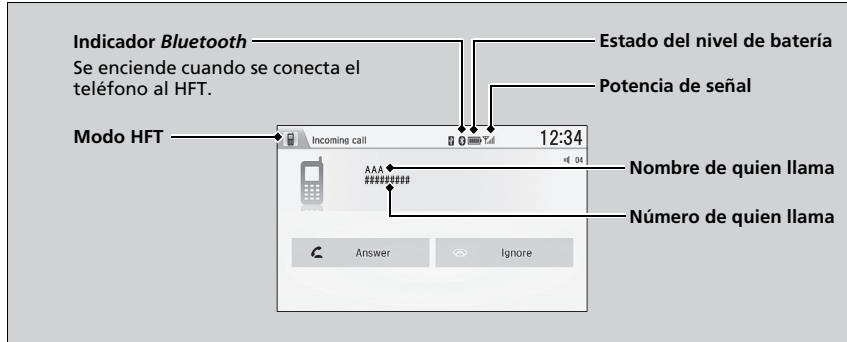

■ Limitaciones del funcionamiento manual

Algunas funciones manuales están deshabilitadas o no funcionan mientras el vehículo está en movimiento. No es posible seleccionar una opción sombreada hasta que se detiene el vehículo.

Cuando el vehículo está en movimiento, solo se pueden realizar llamadas mediante comandos de voz a entradas de marcado rápido previamente guardadas con códigos de voz.

📌 **Marcado rápido** P. 394

☒ Pantalla de estado del HFT

La información que aparece en la pantalla de audio/información varía de un modelo de teléfono a otro.

Menús del HFT

La modalidad de alimentación debe estar en ACCESORIOS o CONTACTO para poder utilizar el sistema.

■ Pantalla Teléfono



1. Seleccione **INICIO**.
2. Seleccione **Ajustes**.
3. Seleccione **Teléfono**.

☒ Menús del HFT

Para utilizar el HFT, en primer lugar debe emparejar su teléfono móvil compatible con *Bluetooth* con el sistema mientras el vehículo está estacionado.

Algunas funciones están limitadas durante la conducción.

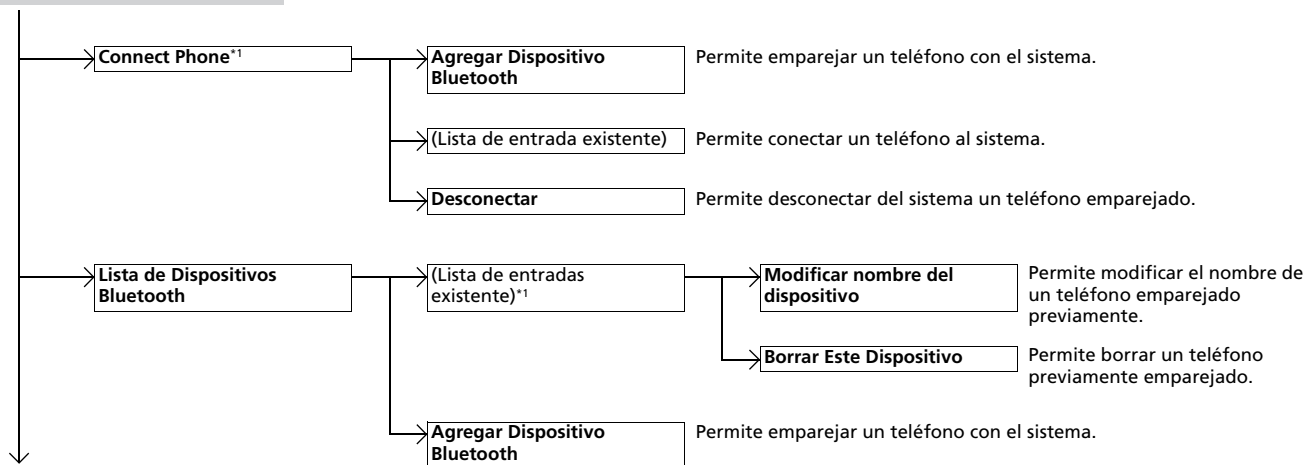

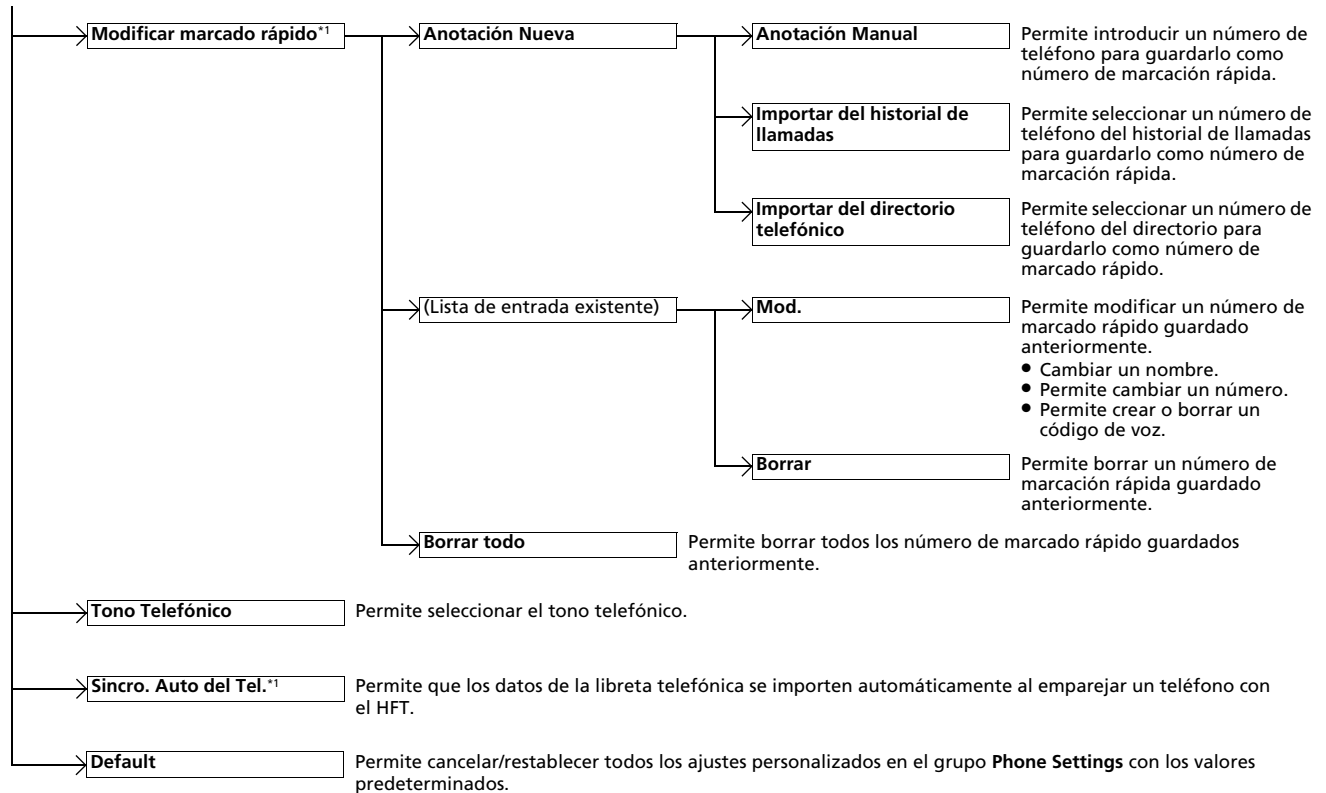

*1: Aparece solamente cuando hay un teléfono conectado al sistema.

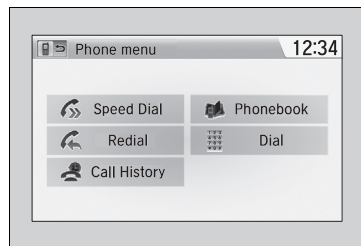

*1: Aparece solamente cuando hay un teléfono conectado al sistema.

■ Pantalla menú del teléfono



1. Presione  o seleccione **INICIO** y después seleccione **Teléfono**.
2. Presione el botón  (MENÚ) del volante o seleccione **MENÚ**.

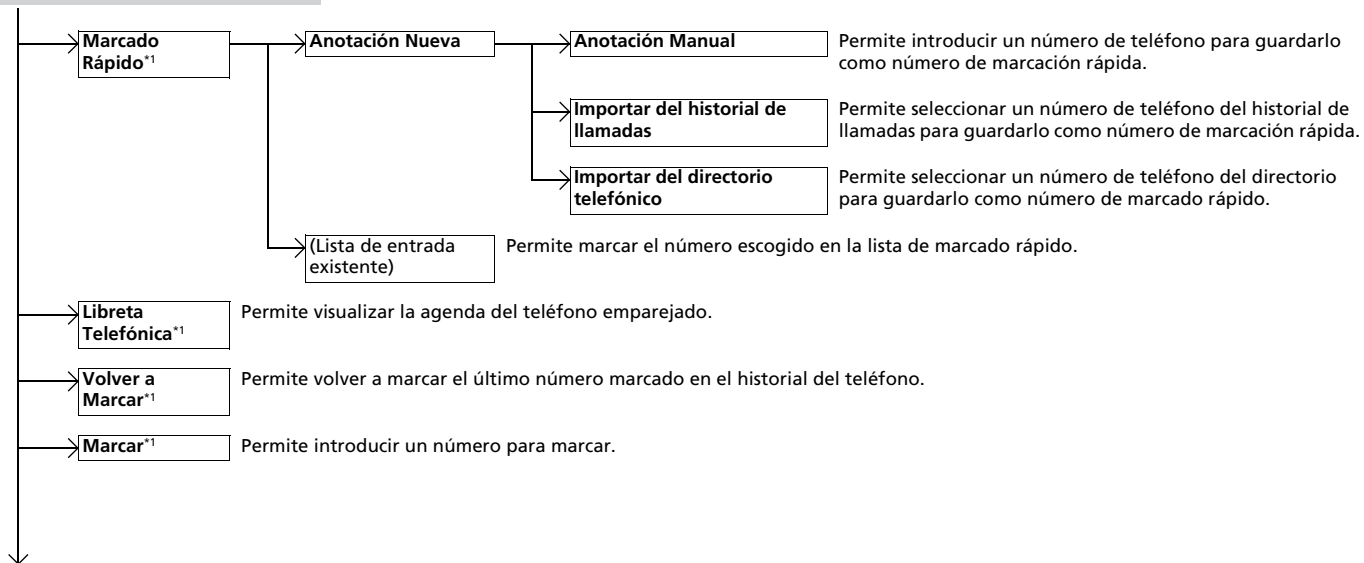

*1 : Aparece solamente cuando hay un teléfono conectado al sistema.

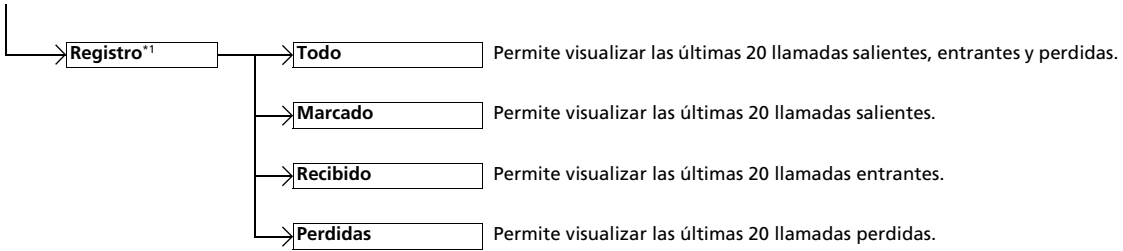

*1: Aparece solamente cuando hay un teléfono conectado al sistema.

■ Configuración del teléfono

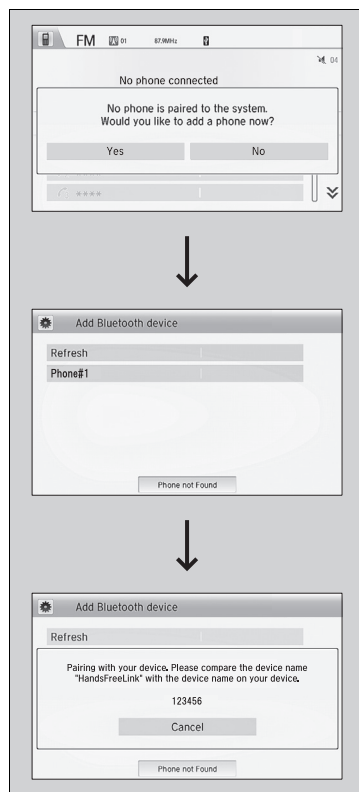

■ Para emparejar un teléfono móvil (no hay un teléfono emparejado con el sistema)

1. Seleccione **Teléfono**.
2. Seleccione **Sí**.
3. Asegúrese de que el teléfono se encuentra en modo de búsqueda o visible y después seleccione **Continuar**.
 - El sistema HFT busca automáticamente un dispositivo *Bluetooth*.
4. Seleccione su teléfono cuando aparezca en la lista.
 - Si su teléfono no aparece, puede seleccionar **Actualizar** para volver a buscar.
 - Si su teléfono sigue sin aparecer, seleccione **Teléfono no encontrado** y busque dispositivos *Bluetooth* utilizando el teléfono. Desde el teléfono, busque **Honda HFT**.
5. El sistema le indica un código de emparejamiento en la pantalla de audio/información.
 - Confirme si el código de emparejamiento en la pantalla y su teléfono coinciden. Esto puede variar según el teléfono.
6. Aparece una notificación en la pantalla si el emparejamiento se realiza con éxito.

» Configuración del teléfono

Para poder realizar y recibir llamadas de manos libres, su teléfono compatible con *Bluetooth* debe estar emparejado con el sistema.

Sugerencias de emparejamiento del teléfono:

- No se puede emparejar el teléfono con el vehículo en movimiento.
- Se pueden emparejar hasta seis teléfonos.
- La batería del teléfono puede agotarse más rápido cuando el teléfono está conectado con el HFT.
- Si el teléfono no está listo para emparejarse o si el sistema no lo encuentra, se agotará el tiempo de espera y el sistema volverá a la pantalla anterior.

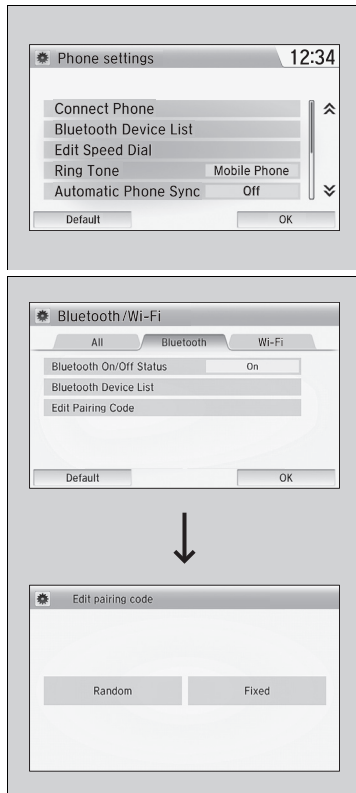

■ Cambio del teléfono actualmente emparejado

1. Vaya a la pantalla **Teléfono**.
 ▶ **Pantalla Teléfono** P. 384
2. Seleccione **Conectar Teléfono**.
3. Seleccione un teléfono para conectar.
 ▶ El HFT desconecta el teléfono actual y comienza a buscar otro teléfono emparejado.

■ Para cambiar el ajuste del código de emparejamiento

1. Seleccione **INICIO**.
2. Seleccione **Ajustes**.
3. Seleccione **Bluetooth/Wi-Fi**.
4. Seleccione la pestaña **Bluetooth**.
5. Seleccione **Modificar código de emparejar**.
6. Seleccione **Fijo** o **Orden Aleatorio**.

☒ Cambio del teléfono actualmente emparejado

Si no se puede encontrar o emparejar ningún teléfono al intentar cambiar a otro teléfono, el HFT le informará de que se ha vuelto a conectar el teléfono original.

☒ Para cambiar el ajuste del código de emparejamiento

El código de emparejamiento de inicio es **0000** hasta que se modifica la configuración.

Para crear uno de su elección, seleccione **Fijo** y borre el código actual y, a continuación, introduzca uno nuevo.

Para obtener un código de emparejamiento aleatorio cada vez que empareje un teléfono, seleccione **Orden Aleatorio**.



■ Para modificar el nombre de un teléfono emparejado

1. Vaya a la pantalla **Teléfono**.
 ■ Pantalla Teléfono P. 384
2. Seleccione **Lista de Dispositivos Bluetooth**.
3. Seleccione un teléfono emparejado que desea editar.
4. Seleccione **Modificar nombre del dispositivo**.
5. Modifique el nombre y seleccione **OK**.
6. Aparece una notificación si el cambio se realiza con éxito.

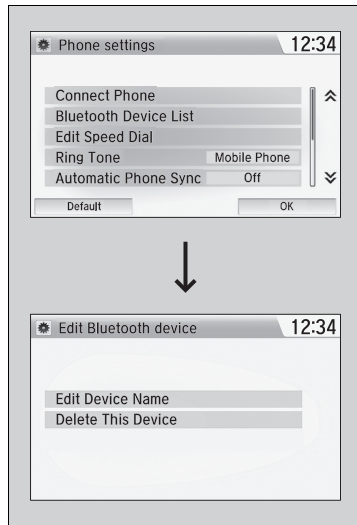

■ Para borrar un teléfono emparejado

1. Vaya a la pantalla **Teléfono**.
▶ **Pantalla Teléfono** P. 384
2. Seleccione **Lista de Dispositivos Bluetooth**.
3. Seleccione el teléfono que desea borrar.
4. Seleccione **Borrar Este Dispositivo**.
5. Un mensaje de confirmación aparece en la pantalla. Seleccione **Sí**.
6. Aparece una notificación si la eliminación se realiza con éxito.

■ Tono de llamada

Puede cambiar la configuración del tono telefónico.

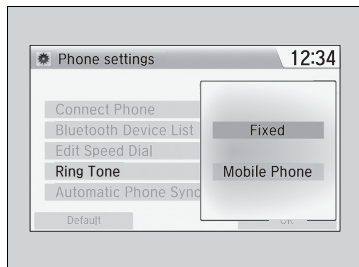

1. Vaya a la pantalla **Teléfono**.
 - **Pantalla Teléfono** P. 384
2. Seleccione **Tono Telefónico**.
3. Seleccione **Fijo** o **Teléfono Móvil**.

»» Tono de llamada

Fijo: El tono telefónico fijo suena por el altavoz.

Teléfono Móvil: El tono telefónico guardado en el teléfono móvil conectado suena por el altavoz.

Importación automática de la agenda telefónica y el registro de llamadas del teléfono móvil

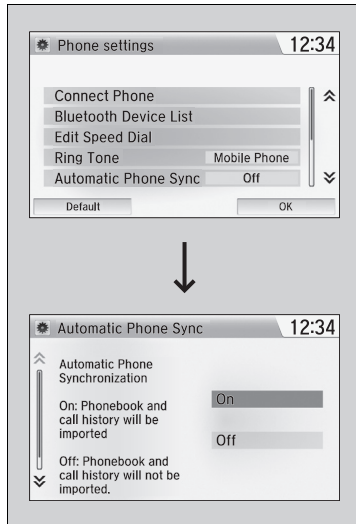
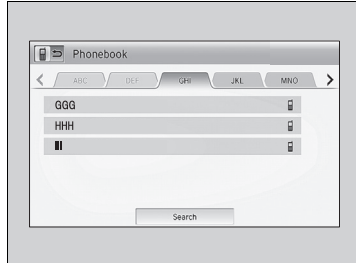

■ Cuando Sincro. Auto del Tel. está fijado en Activado:

Una vez emparejado el teléfono, el contenido de la agenda y del historial de llamadas se importa automáticamente al sistema.

■ Cambio de la configuración de Sincro. Auto del Tel.

1. Vaya a la pantalla **Teléfono**.
 ► **Pantalla Teléfono** P. 384
2. Seleccione **Sincro. Auto del Tel.**

3. Seleccione **Activado** o **Desactivado**.

☒ Importación automática de la agenda telefónica y el registro de llamadas del teléfono móvil

Cuando selecciona una persona en la lista de la agenda del teléfono móvil, puede ver hasta tres iconos de categoría. Los iconos indican qué tipo de números hay almacenados para ese nombre.



En algunos teléfonos, es posible que no se puedan importar los iconos de categoría al sistema.

La agenda se actualiza después de cada conexión. El historial de llamadas se actualiza después de cada conexión o llamada.

■ Marcado rápido

Se pueden guardar hasta 20 números de marcado rápido por teléfono.

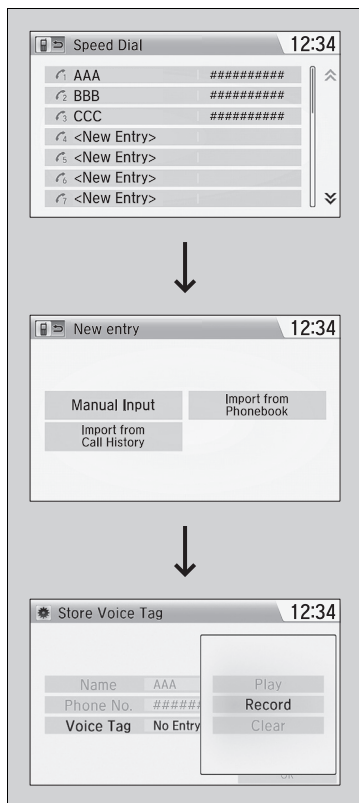

Para memorizar un número de marcación rápida:

1. Vaya a la pantalla **Menú del Teléfono**.
 - **Pantalla menú del teléfono** P. 386
2. Seleccione **Marcado Rápido**.
3. Seleccione **Anotación Nueva**.
4. Seleccione un lugar para elegir un número.
 - Desde **Importar del historial de llamadas**:
 - Seleccione un número del historial de llamadas.
 - Desde **Anotación Manual**:
 - Introduzca manualmente el número.
 - Desde **Importar del directorio telefónico**:
 - Seleccione un número del directorio importado del teléfono móvil conectado.
5. Una vez memorizada correctamente la marcación rápida, se le solicita que cree una marca de voz para el número. Seleccione **Sí** o **No**.
6. Seleccione **Grabar** para guardar una etiqueta de voz para la entrada de marcado rápido.
 - Utilizando el botón , siga las indicaciones para guardar un código de voz para la anotación de marcado rápido.

»» Marcado rápido

Una vez guardada una etiqueta de voz, oprima el botón  para llamar al número usando la etiqueta. Diga "Llamar" y el nombre del código de voz.

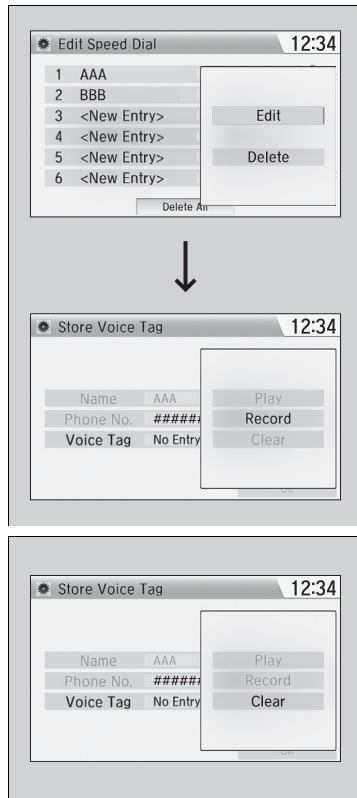

■ Adición de una marca de voz a un número de marcación rápida guardado

1. Vaya a la pantalla **Teléfono**.
▶ **Pantalla Teléfono P. 384**
2. Seleccione **Modificar marcado rápido**.
3. Seleccione una entrada de marcación rápida existente.
▶ En el menú emergente, seleccione **Mod..**
4. Seleccione **Cód. de Voz**.
▶ En el menú emergente, seleccione **Grabar**.
5. Seleccione **Grabar** para guardar la etiqueta de voz.
6. Mediante el botón , siga las indicaciones para completar la etiqueta de voz.

■ Para borrar una marca de voz

1. Vaya a la pantalla **Teléfono**.
▶ **Pantalla Teléfono P. 384**
2. Seleccione **Modificar marcado rápido**.
3. Seleccione una entrada de marcación rápida existente.
▶ En el menú emergente, seleccione **Mod..**
4. Seleccione **Cód. de Voz**.
▶ En el menú emergente, seleccione **Borrar**.
5. Un mensaje de confirmación aparece en la pantalla. Seleccione **Sí**.

☒ Marcado rápido

Evite utilizar marcas de voz repetidas.
Evite utilizar "inicio" como etiqueta de voz.
Para el sistema resulta más fácil reconocer un nombre más largo. Por ejemplo, utilice "Juan García" en lugar de "Juan".

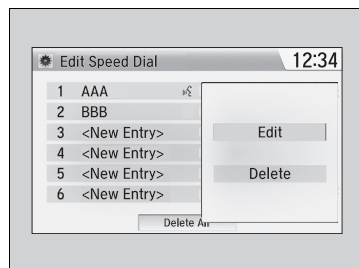

■ Para modificar una entrada de marcado rápido

1. Vaya a la pantalla **Teléfono**.
 ► **Pantalla Teléfono** P. 384
2. Seleccione **Modificar marcado rápido**.
3. Seleccione una entrada de marcación rápida existente.
 ► En el menú emergente, seleccione **Mod..**
4. Seleccione el ajuste que desee.

■ Borrado de una entrada de marcado rápido

1. Vaya a la pantalla **Teléfono**.
 ► **Pantalla Teléfono** P. 384
2. Seleccione **Modificar marcado rápido**.
3. Seleccione una entrada de marcación rápida existente.
 ► En el menú emergente, seleccione **Borrar**.
4. Un mensaje de confirmación aparece en la pantalla. Seleccione **Sí**.

■ Realización de una llamada

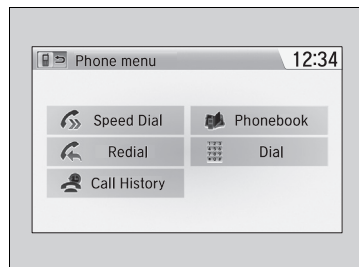

Puede realizar llamadas introduciendo cualquier número de teléfono, o utilizando la agenda, el historial de llamadas, las entradas de marcación rápida o las rellamadas que se han importado.

► Realización de una llamada

Cualquier entrada de marcado rápido con etiqueta de voz se puede marcar mediante la voz desde la mayor parte de las pantallas.

Presione el botón  y diga "Llamar" y el nombre de la etiqueta de voz.

Una vez conectada una llamada, puede escuchar la voz de la persona a la que llama a través de los altavoces.

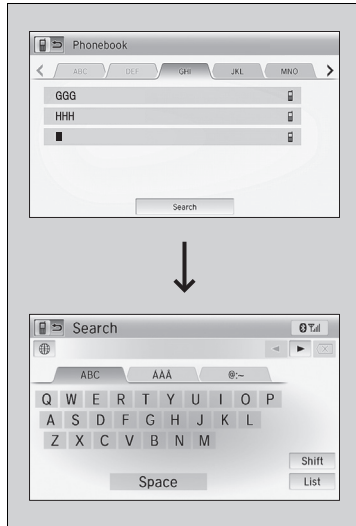

■ **Para realizar una llamada utilizando la agenda telefónica importada**

1. Vaya a la pantalla **Menú del Teléfono**.
 ► **☒ Pantalla menú del teléfono** P. 386
2. Seleccione **Directorio**.
3. Seleccione un nombre.
 ► También puede buscar por letra. Seleccione **Buscar**.
 ► Utilice el teclado de la pantalla táctil para anotar las letras.
4. Seleccione un número.
 ► La marcación se inicia automáticamente.

■ **Para realizar una llamada utilizando un número de teléfono**

1. Vaya a la pantalla **Menú del Teléfono**.
 ► **☒ Pantalla menú del teléfono** P. 386
2. Seleccione **Marcar**.
3. Seleccione un número.
 ► Utilice el teclado de la pantalla táctil para anotar los números.
4. Seleccione 
 ► La marcación se inicia automáticamente.

☒ **Para realizar una llamada utilizando la agenda telefónica importada**

Esta función está deshabilitada con el vehículo en movimiento. Sin embargo, puede llamar a un número de marcado rápido guardado utilizando los comandos de voz.

- **☒ Limitaciones del funcionamiento manual** P. 383
- **☒ Marcado rápido** P. 394

☒ **Para realizar una llamada utilizando un número de teléfono**

Esta función está deshabilitada con el vehículo en movimiento. Sin embargo, puede llamar a un número de marcado rápido guardado utilizando los comandos de voz.

- **☒ Limitaciones del funcionamiento manual** P. 383
- **☒ Marcado rápido** P. 394

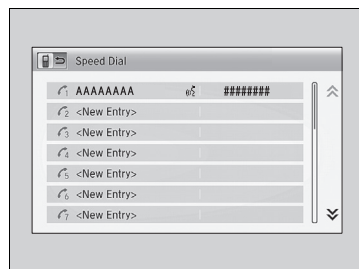
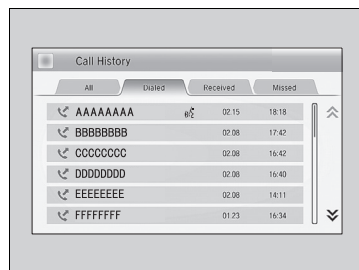
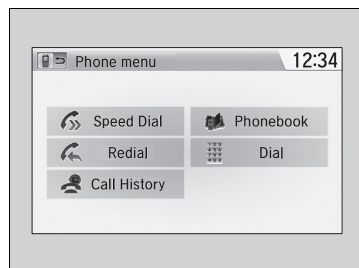

■ Para realizar una llamada utilizando la rellamada

- Vaya a la pantalla **Menú del Teléfono**.
 ► **Pantalla menú del teléfono** P. 386
- Seleccione **Volver a Marcar**.
 ► La marcación se inicia automáticamente.

■ Para realizar una llamada utilizando el Registro

El registro de llamadas se guarda en **Todo, Marcado, Recibido** y **Perdidas**.

- Vaya a la pantalla **Menú del Teléfono**.
 ► **Pantalla menú del teléfono** P. 386
- Seleccione **Registro**.
- Seleccione **Todo, Marcado, Recibido** o **Perdidas**.
- Seleccione un número.
 ► La marcación se inicia automáticamente.

■ Para realizar una llamada mediante Marcado Rápido

- Vaya a la pantalla **Menú del Teléfono**.
 ► **Pantalla menú del teléfono** P. 386
- Seleccione **Marcado Rápido**.
- Seleccione un número.
 ► La marcación se inicia automáticamente.

► Para realizar una llamada utilizando la rellamada

Mantenga oprimido el botón para volver a marcar el último número marcado en el registro de llamadas.

► Para realizar una llamada utilizando el Registro

El registro de llamadas solo aparece cuando hay un teléfono conectado al HFT y muestra las últimas 20 llamadas realizadas, recibidas o perdidas.

► Para realizar una llamada mediante Marcado Rápido

Una vez guardada una etiqueta de voz, oprima el botón para llamar al número usando la etiqueta.



► **Marcado rápido** P. 394

Cualquier entrada de marcación rápida con etiqueta de voz se puede marcar mediante la voz desde cualquier pantalla. Pulse el botón y siga las instrucciones.

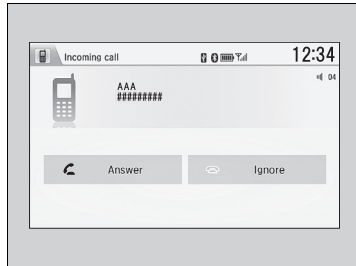
Recepción de una llamada



Cuando se recibe una llamada, suena un aviso audible y aparece la pantalla **Recibir Llamada**.

Pulse el botón  para responder a la llamada.
Pulse el botón  para rechazar o finalizar la llamada.

Opciones durante una llamada

Las opciones siguientes están disponibles durante una llamada.

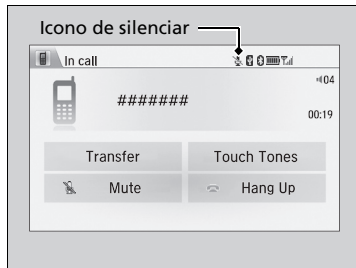

Silenciar: Permite silenciar el teléfono.



- ▶ El icono de silenciar aparece cuando se ha escogido **Silenciar**. Seleccione **Silenciar** de nuevo para desactivarla.



Transferir: Permite transferir una llamada del sistema a su teléfono.

Touch Tones: Permite enviar números durante una llamada. Resulta útil cuando se llama a un sistema telefónico dirigido por menús.

Recepción de una llamada

Llamada en espera

Pulse el botón  para poner la llamada actual en espera y responder a una llamada entrante.
Pulse el botón  otra vez para regresar a la llamada actual.
Seleccione **Ignorar** para ignorar la llamada entrante si no desea responderla.
Pulse el botón  si desea colgar la llamada actual.

También puede seleccionar los iconos de la pantalla táctil en lugar de los botones  y .

Opciones durante una llamada

Touch Tones: Disponible en algunos teléfonos.

También puede seleccionar los iconos en la pantalla táctil.

Sistema *Bluetooth*® HandsFreeLink®*/de teléfono de manos libres*

Modelos con sistema de audio con pantalla

Excepto modelos de Corea

Modelos de México

El sistema *Bluetooth*® HandsFreeLink® (HFL) le permite realizar y recibir llamadas telefónicas utilizando el sistema de audio del vehículo, sin manipular su teléfono móvil.

Excepto modelos de México

El sistema de teléfono de manos libres (HFT) le permite realizar y recibir llamadas telefónicas utilizando el sistema de audio del vehículo, sin manipular su teléfono móvil.

Uso de HFL/HFT

Botones de HFL/HFT

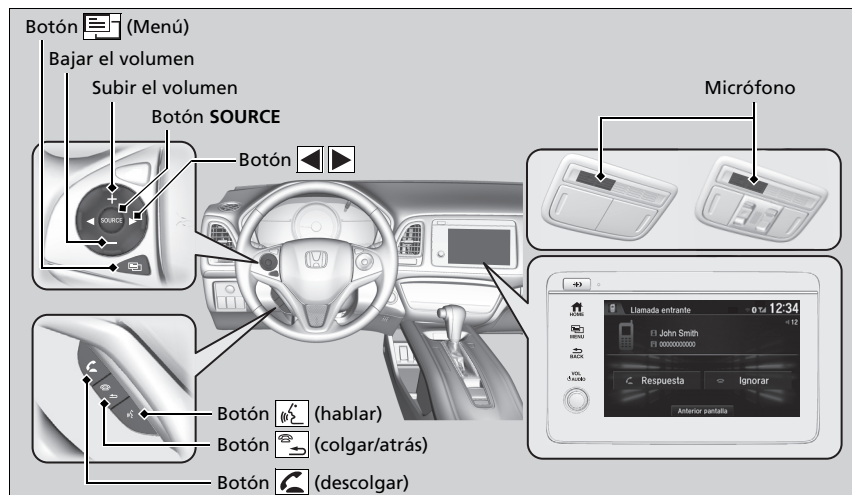

» Sistema *Bluetooth*® HandsFreeLink®*/de teléfono de manos libres*

Coloque el teléfono donde pueda obtener buena cobertura. Para utilizar HFL/HFT, necesita un teléfono móvil compatible con *Bluetooth*. Para obtener una lista de los teléfonos compatibles, procedimientos de emparejamiento y posibilidades de funciones especiales, pregunte en el concesionario local de Honda.

Para utilizar el sistema, el ajuste **Estado del Bluetooth** debe estar en **Activada**. Si hay una conexión activa a Apple CarPlay, el HFL/HFT no estará disponible.

» **Funciones personalizadas** P. 343

Sugerencias del control por voz

- Dirija las salidas de aire lejos del techo y cierre las ventanillas, puesto que el ruido procedente de ellas puede interferir con los micrófonos.
- Pulse el botón cuando quiera llamar a un número usando un comando de voz memorizado. Hable de forma clara y natural después del aviso acústico.
- Si el micrófono capta voces distintas a la suya, es posible que el comando se interprete erróneamente.
- Para cambiar el nivel de volumen, utilice el control del volumen del sistema de audio o los botones de control remoto de la unidad de audio situados en el volante.

Se pueden visualizar hasta un máximo de cinco entradas de marcación rápida de un total de 20 que se pueden introducir. Si no hay ninguna entrada en el sistema, el marcado rápido está desactivado.

» **Marcado rápido** P. 413



Se pueden visualizar hasta cinco registros de llamadas de un total de 20 que se pueden introducir. Si no existe ningún registro, el registro de llamadas está desactivado.

Botón  (**descolgar**): Púselo para ir directamente a la pantalla de teléfono o para responder a una llamada entrante.

Botón  (**colgar/regresar**): Púselo para finalizar una llamada, regresar al comando anterior o cancelar el comando.



Botón  (**hablar**): Púselo para llamar a un número con una etiqueta de voz guardada.

Botón  (**Menú**): Manténgalo pulsado para mostrar **Marcado Rápido, Registro o Volver a Marcar** en la pantalla del teléfono.

Botón  : Púselos para seleccionar un elemento mostrado en la pantalla de teléfono.

Botón FUENTE: Púselo para llamar a un número mostrado en el elemento seleccionado en la pantalla de teléfono.

Para ir a la pantalla del **Menú de Teléfono**:

1. Seleccione .
2. Seleccione **Teléfono** para cambiar a la pantalla de teléfono.
3. Seleccione .

Sistema *Bluetooth*® HandsFreeLink®*/de teléfono de manos libres*

Tecnología inalámbrica *Bluetooth*®

La marca denominativa *Bluetooth*® y sus logotipos son marcas comerciales registradas propiedad de *Bluetooth SIG, Inc.* y el uso de dichas marcas por parte de Honda Motor Co., Ltd. se realiza bajo licencia. Las demás marcas y nombres comerciales son propiedad de sus respectivos propietarios.

Limitaciones de HFL/HFT

Una llamada entrante en el HFL/HFT interrumpirá la reproducción en el sistema de audio. Se reanudará una vez finalizada la llamada.

■ Pantalla de información de estado de HFL/HFT

La pantalla de audio/información le avisa cuando hay una llamada entrante.

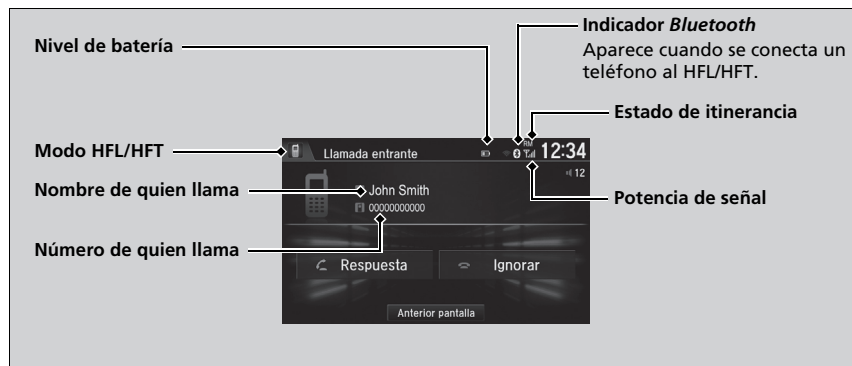

■ Limitaciones del funcionamiento manual

Algunas funciones manuales están deshabilitadas o no funcionan mientras el vehículo está en movimiento. No es posible seleccionar una opción sombreada hasta que se detiene el vehículo.

Cuando el vehículo está en movimiento, solo se pueden realizar llamadas a entradas de marcado rápido previamente guardadas con etiquetas de voz, nombres de la agenda telefónica o números mediante comandos de voz.

► **Marcado rápido** P. 413

►► Pantalla de información de estado de HFL/HFT

La información que aparece en la pantalla de audio/información varía de un modelo de teléfono a otro.

Menús de HFL/HFT

La modalidad de alimentación debe estar en ACCESORIOS o CONTACTO para poder utilizar el sistema.

■ Pantalla Configuraciones del teléfono



1. Seleccione .
2. Seleccione **Ajustes**.
3. Seleccione **Teléfono**.

☒ Menús de HFL/HFT

Para utilizar el HFL/HFT, en primer lugar debe asociar su teléfono móvil compatible con *Bluetooth* con el sistema mientras el vehículo está estacionado.

Algunas funciones están limitadas durante la conducción.

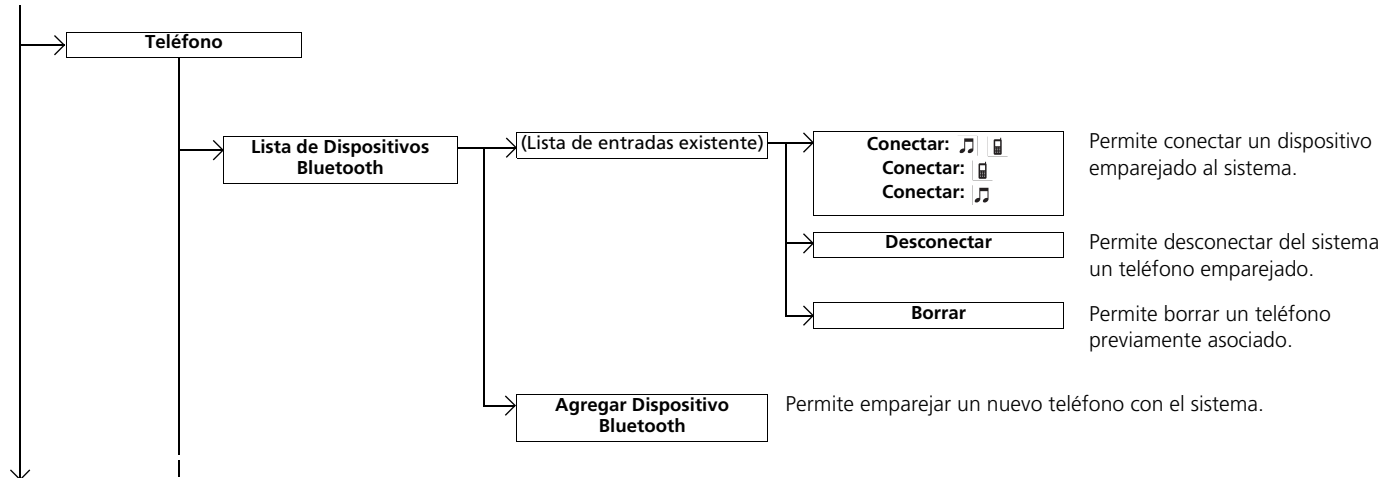

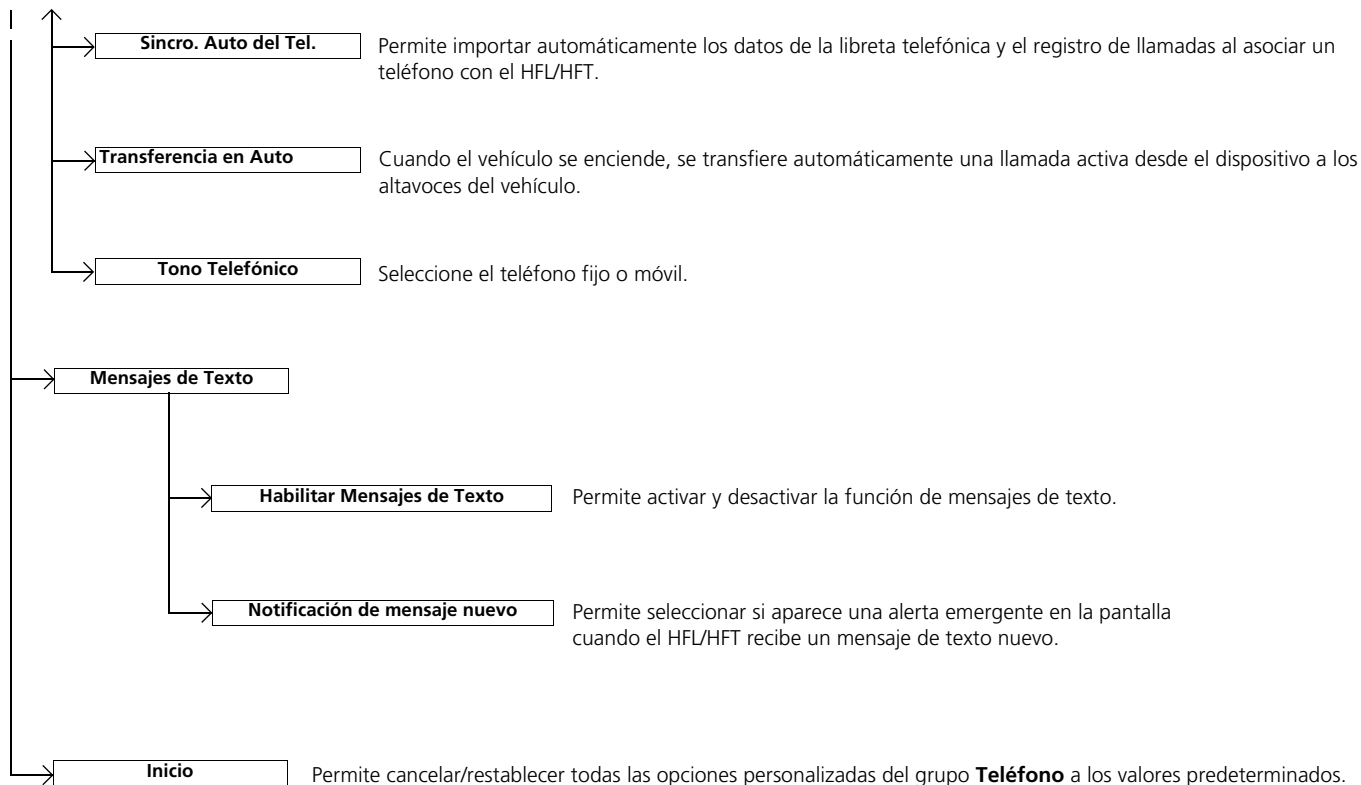

■ Pantalla Menú de Teléfono



1. Seleccione .
2. Seleccione **Teléfono**.
3. Seleccione .

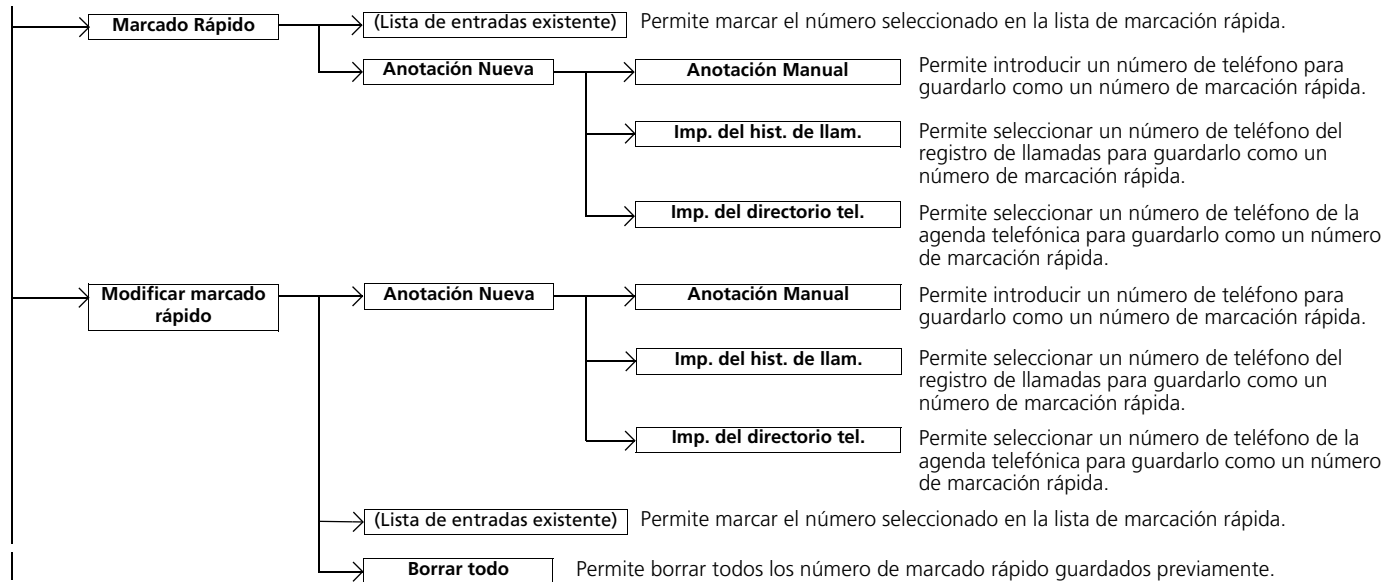

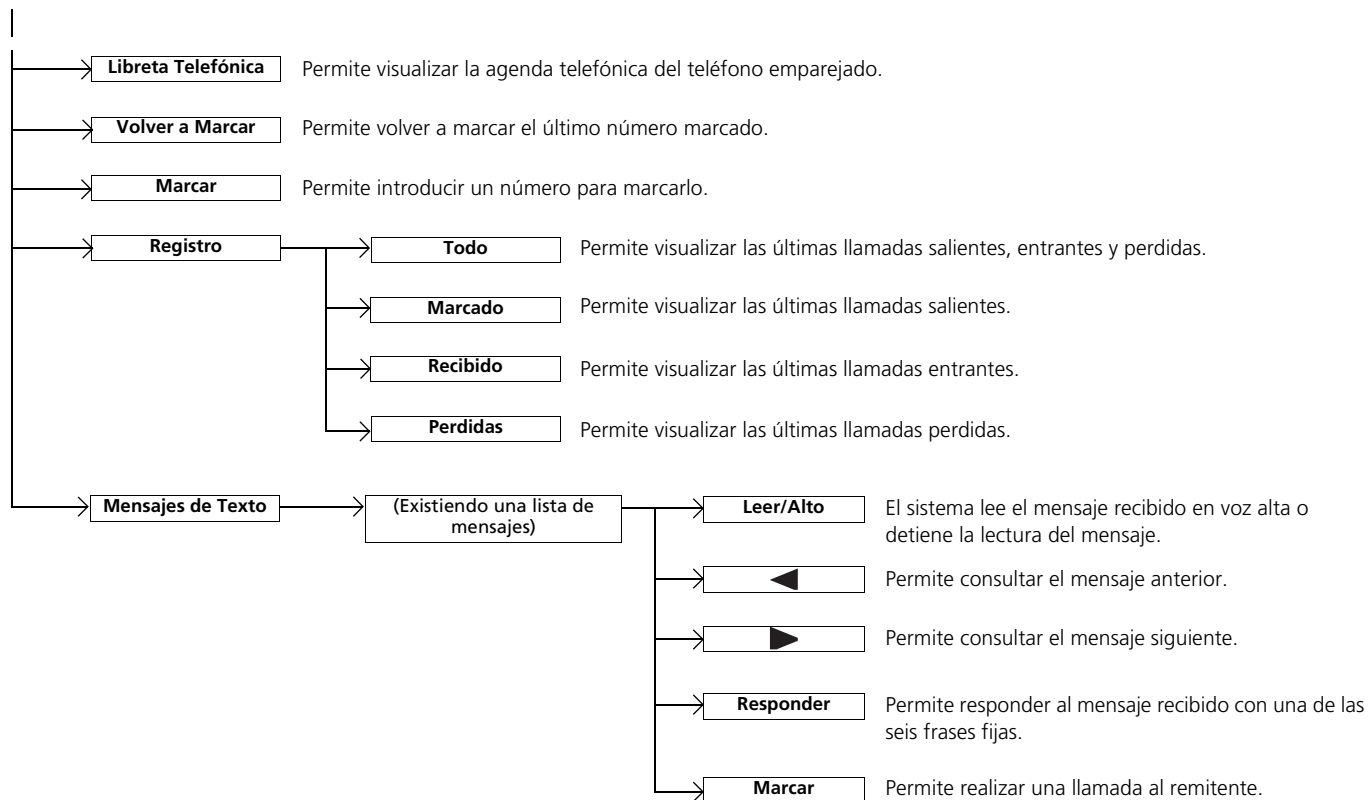

Configuración del teléfono

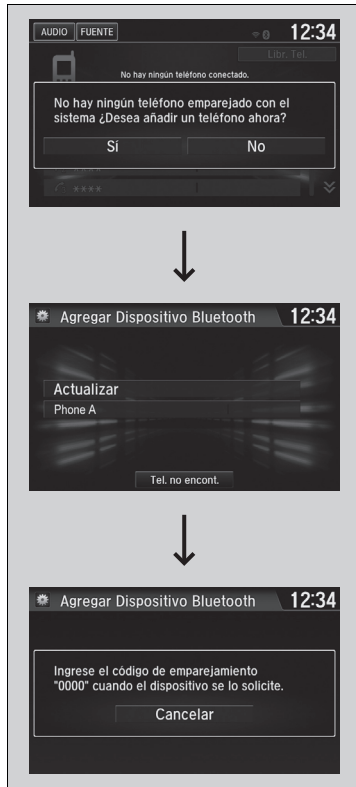

■ Para emparejar un teléfono móvil (cuando no hay ningún teléfono emparejado con el sistema)

1. Seleccione **Teléfono**.
2. Seleccione **Si**.
3. Asegúrese de que el teléfono se encuentra en modo de búsqueda o visible y, a continuación, seleccione **OK**.
 - El sistema HFL/HFT busca automáticamente un dispositivo *Bluetooth*®.
4. Seleccione su teléfono cuando aparezca en la lista.
 - Si su teléfono no aparece, puede seleccionar **Actualizar** para volver a buscar.
 - Si su teléfono sigue sin aparecer, seleccione **Tel. no encont.** y busque dispositivos *Bluetooth*® utilizando el teléfono. Desde el teléfono, busque **HandsFreeLink/Honda HFT**.
5. El sistema le indica un código de emparejamiento en la pantalla de audio/información.
 - Confirme que el código de emparejamiento de la pantalla y el de su teléfono coinciden. Esto puede variar de un modelo de teléfono a otro.

☒ Configuración del teléfono

Para poder realizar y recibir llamadas de manos libres, su teléfono compatible con *Bluetooth* debe estar emparejado con el sistema.

Sugerencias de emparejamiento del teléfono:

- No se puede emparejar el teléfono con el vehículo en movimiento.
- Se pueden emparejar hasta seis teléfonos.
- La batería del teléfono puede agotarse con más rapidez cuando está emparejada al sistema.
- Si el teléfono no está listo para emparejarse o si el sistema no lo encuentra antes de tres minutos, se agotará el tiempo de espera y el sistema volverá a quedar en espera.

Una vez haya emparejado un teléfono, aparecerá en la pantalla con uno o dos iconos a su derecha.

Estos iconos indican lo siguiente:

: El teléfono se puede utilizar con HFL/HFT.

: El teléfono es compatible con audio *Bluetooth*®.

Si hay una conexión activa a Apple CarPlay, el emparejamiento de dispositivos compatibles con *Bluetooth* adicionales no está disponible y **Agregar Dispositivo Bluetooth** aparece atenuado en la pantalla **Lista de Dispositivos Bluetooth**.



■ Para cambiar el teléfono actualmente emparejado

1. Vaya a la pantalla de ajustes del teléfono.
 - **Pantalla Configuraciones del teléfono**
P. 403
2. Seleccione **Lista de Dispositivos Bluetooth**.
3. Seleccione un teléfono para conectarlo.
 - El HFT/HFL desconecta el teléfono conectado y comienza a buscar otro teléfono emparejado.
4. Seleccione **Conectar:** , **Conectar :** o **Conectar :** .

■ Para cambiar el ajuste del código de emparejamiento

1. Seleccione .
 2. Seleccione **Ajustes**.
 3. Seleccione **Bluetooth / Wi-Fi**.
 4. Seleccione la pestaña **Bluetooth**.
 5. Seleccione **Modificar código de emparejar**.
-
6. Seleccione **Aleatorio** o **Fijo**.

►► Para cambiar el teléfono actualmente emparejado

Si no se encuentran o no hay emparejados otros teléfonos al tratar de cambiar a otro teléfono, el HFL/HFT le informa de que el teléfono original se ha conectado de nuevo.

Para emparejar otros teléfonos, seleccione **Agregar Dispositivo Bluetooth** en la pantalla **Lista de Dispositivos Bluetooth**.

►► Para cambiar el ajuste del código de emparejamiento

El código de emparejamiento predeterminado es **0000** hasta que se modifica el ajuste.

Para crear uno de su elección, seleccione **Fijo**, borre el código actual y, a continuación, introduzca uno nuevo.

Para obtener un código de emparejamiento aleatorio cada vez que empareje un teléfono, seleccione **Aleatorio**.



■ Para borrar un teléfono emparejado

1. Vaya a la pantalla de ajustes del teléfono.
 - **Pantalla Configuraciones del teléfono**
P. 403
2. Seleccione **Lista de Dispositivos Bluetooth**.
3. Seleccione el teléfono que desea borrar.
4. Seleccione **Borrar**.
5. Aparece un mensaje de confirmación en la pantalla. Seleccione **Sí**.

■ Configurar las opciones de mensajes de texto

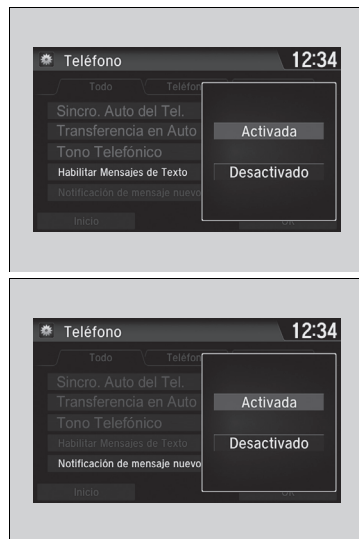

■ Para activar o desactivar la función de mensajes de texto

1. Vaya a la pantalla de ajustes del teléfono.
 - **Pantalla Configuraciones del teléfono**
P. 403
2. Seleccione **Habilitar Mensajes de Texto**.
 - Aparece un menú emergente en la pantalla.
3. Seleccione **Activada** o **Desactivado**.

■ Para activar o desactivar el aviso de mensajes de texto

1. Vaya a la pantalla de ajustes del teléfono.
 - **Pantalla Configuraciones del teléfono**
P. 403
2. Seleccione **Notificación de mensaje nuevo**.
 - Aparece un menú emergente en la pantalla.
3. Seleccione **Activada** o **Desactivado**.

» Configurar las opciones de mensajes de texto

Para utilizar la función de mensajes de texto, puede que sea necesario configurarla en el teléfono.

» Para activar o desactivar el aviso de mensajes de texto

Activado: Aparece una notificación emergente cada vez que se recibe un nuevo mensaje.
Desactivado: El mensaje recibido se guarda en el sistema sin ninguna notificación.

Importación automática de la agenda telefónica y el registro de llamadas del teléfono móvil



■ Cuando Sincro. Auto del Tel. está activado:

Una vez emparejado el teléfono, el contenido de la agenda telefónica y del historial de llamadas se importa automáticamente al sistema.

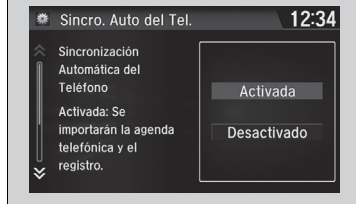
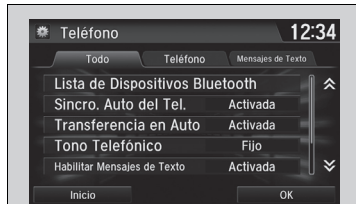

■ Cambio de la configuración de Sincro. Auto del Tel.

- Vaya a la pantalla de ajustes del teléfono.
 ► **Pantalla Configuraciones del teléfono**
 P. 403
- Seleccione **Sincro. Auto del Tel.**
- Seleccione **Activada** o **Desactivado**.

► Importación automática de la agenda telefónica y el registro de llamadas del teléfono móvil

Al seleccionar un nombre en la agenda telefónica del teléfono móvil, puede ver hasta tres iconos de categoría. Los iconos indican qué tipo de números hay almacenados para ese nombre.



En algunos teléfonos, es posible que no se puedan importar los iconos de categoría al sistema.

La agenda telefónica se actualiza después de cada conexión. El historial de llamadas se actualiza después de cada conexión o llamada.

■ Tono de llamada

Puede cambiar el ajuste del tono de timbre.



1. Vaya a la pantalla de ajustes del teléfono.
➤ **Pantalla Configuraciones del teléfono**
P. 403
2. Seleccione **Tono Telefónico**.
3. Seleccione **Fijo** o **Teléfono Móvil**.

■ Transferencia automática

Si accede al vehículo mientras está hablando al teléfono, la llamada se puede transferir automáticamente al HFL/HFT.

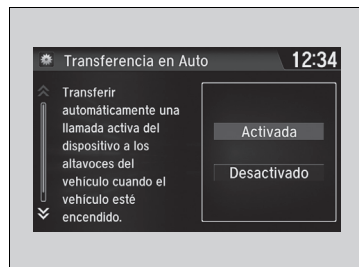

1. Vaya a la pantalla de ajustes del teléfono.
➤ **Pantalla Configuraciones del teléfono**
P. 403
2. Seleccione **Transferencia en Auto**.
3. Seleccione **Activada** o **Desactivado**.

»» Tono de llamada

Fijo: El tono de timbre fijo suena por los altavoces.

Teléfono móvil: Con ciertos teléfonos conectados, el tono de timbre guardado en el teléfono suena por los altavoces.

Marcado rápido

Se pueden guardar hasta 20 números de marcación rápida por teléfono.

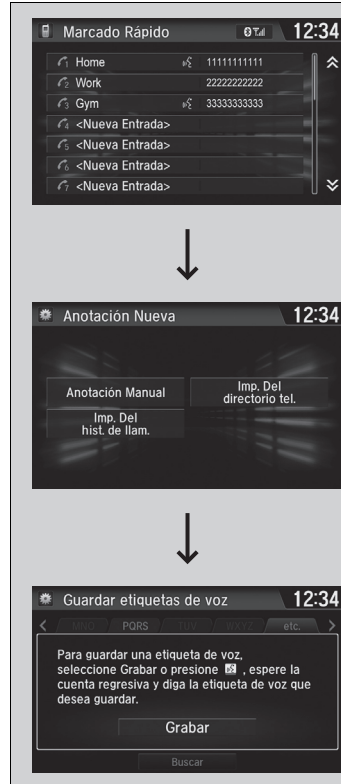

Para guardar un número de marcación rápida:

1. Vaya a la pantalla del menú del teléfono.
 ► **Pantalla Menú de Teléfono P. 405**
2. Seleccione **Marcado Rápido**.
3. Seleccione **Anotación Nueva**.
4. Seleccione un lugar para elegir un número.
 Desde **Imp. del hist. de llam.:**
 - Seleccione un número del registro de llamadas.
 Desde **Anotación Manual:**
 - Introduzca manualmente el número.
 Desde **Imp. del directorio tel.:**
 - Seleccione un número de la libreta telefónica importada desde el teléfono móvil conectado.
5. Una vez que la entrada de marcado rápido se ha guardado correctamente, se le solicitará que cree una etiqueta de voz para el número. Seleccione **Sí** o **No**.
6. Seleccione **Grabar** para guardar una etiqueta de voz para la entrada de marcado rápido.
 - Utilizando el botón , siga las indicaciones para guardar una etiqueta de voz para la entrada de marcado rápido.

Marcado rápido

Una vez guardada una etiqueta de voz, pulse el botón  para llamar al número mediante la etiqueta. Diga el nombre de la etiqueta de voz.



■ Adición de una etiqueta de voz a un número de marcación rápida guardado

1. Vaya a la pantalla del menú del teléfono.
 ► **Pantalla Menú de Teléfono P. 405**
2. Seleccione **Modificar marcado rápido**.
3. Seleccione una entrada de marcación rápida existente.
 ► En el menú emergente, seleccione **Mod.**
4. Seleccione **Cód. de Voz**.
 ► En el menú emergente, seleccione **Grabar**.
5. Seleccione **Grabar** o use el botón  y siga las indicaciones para completar la etiqueta de voz.

■ Para borrar una etiqueta de voz

1. Vaya a la pantalla del menú del teléfono.
 ► **Pantalla Menú de Teléfono P. 405**
2. Seleccione **Modificar marcado rápido**.
3. Seleccione una entrada de marcación rápida existente.
 ► En el menú emergente, seleccione **Mod.**
4. Seleccione **Cód. de Voz**.
 ► En el menú emergente, seleccione **Borrar**.
5. Aparece un mensaje de confirmación en la pantalla. Seleccione **Sí**.

»» Marcado rápido

Evite utilizar etiquetas de voz repetidas.
 Evite utilizar "Inicio" como etiqueta de voz.
 Para el sistema resulta más fácil reconocer un nombre más largo. Por ejemplo, utilice "Juan Jiménez" en lugar de "Juan".

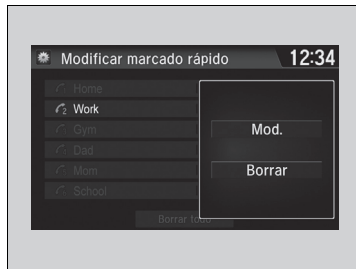

■ **Para modificar una entrada de marcación rápida**

1. Vaya a la pantalla del menú del teléfono.
 ➤ **Pantalla Menú de Teléfono** P. 405
2. Seleccione **Modificar marcado rápido**.
3. Seleccione una entrada de marcación rápida existente.
 ► En el menú emergente, seleccione **Mod.**
4. Seleccione el ajuste que desee.

■ **Para borrar una entrada de marcado rápido**

1. Vaya a la pantalla del menú del teléfono.
 ➤ **Pantalla Menú de Teléfono** P. 405
2. Seleccione **Modificar marcado rápido**.
3. Seleccione una entrada de marcación rápida existente.
 ► En el menú emergente, seleccione **Borrar**.
4. Aparece un mensaje de confirmación en la pantalla. Seleccione **Sí**.

■ Modificación fonética de libreta telefónica

Agregue modificaciones fonéticas o un nuevo código de voz al nombre del contacto de un teléfono de manera que sea más fácil para HFL/HFT reconocer los comandos de voz.



■ Para agregar una nueva etiqueta de voz

1. Seleccione .
2. Seleccione **Ajustes**.
3. Seleccione **Sistema**.
4. Seleccione la pestaña **Reco. de Voz**.
5. Seleccione **Modificación fonética de libreta telefónica**.
6. Seleccione el teléfono al que desea agregar la modificación fonética.

►► Modificación fonética de libreta telefónica



Puede guardar hasta 20 elementos con modificación fonética.



7. Seleccione **Nueva etiqueta de voz**.
8. Seleccione el nombre del contacto al que desea agregar la modificación fonética.
 - Aparece un menú emergente en la pantalla.
9. Seleccione **Modificar**.
10. Mediante **Grabar** o el botón , siga las indicaciones para completar la etiqueta de voz.
11. Recibirá un mensaje de confirmación en la pantalla; después seleccione **OK**.



■ Para modificar una etiqueta de voz

1. Seleccione .
2. Seleccione **Ajustes**.
3. Seleccione **Sistema**.
4. Seleccione la pestaña **Reco. de Voz**.
5. Seleccione **Modificación fonética de libreta telefónica**.
6. Seleccione el teléfono en el que desea cambiar la modificación fonética.
7. Seleccione el nombre del contacto para el que desea cambiar la modificación fonética.
► Aparece un menú emergente en la pantalla.
8. Seleccione **Modificar**.
9. Mediante **Grabar** o el botón , siga las indicaciones para completar la etiqueta de voz.
10. Recibirá un mensaje de confirmación en la pantalla; después seleccione **OK**.

» Modificación fonética de libreta telefónica

Solo puede modificar o borrar nombres de contactos para el teléfono conectado actualmente.

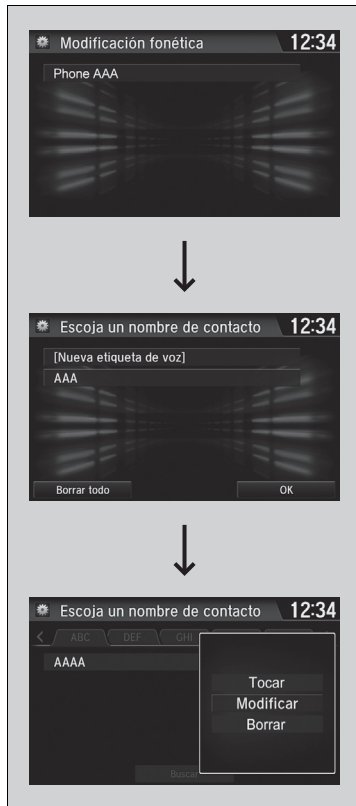

■ **Para borrar una etiqueta de voz modificada**

1. Seleccione .
2. Seleccione **Ajustes**.
3. Seleccione **Sistema**.
4. Seleccione la pestaña **Reco. de Voz**.
5. Seleccione **Modificación fonética de libreta telefónica**.
6. Seleccione el teléfono del que desea eliminar la modificación fonética.
7. Seleccione el nombre del contacto para el que desea eliminar la modificación fonética.
 - Aparece un menú emergente en la pantalla.
8. Seleccione **Borrar**.
 - La modificación fonética del nombre del contacto seleccionado queda eliminada.
9. Seleccione **OK**.



■ Para borrar todas las etiquetas de voz modificadas

1. Seleccione .
2. Seleccione **Ajustes**.
3. Seleccione **Sistema**.
4. Seleccione la pestaña **Reco. de Voz**.
5. Seleccione **Modificación fonética de libreta telefónica**.
6. Seleccione el teléfono del que desea eliminar la modificación fonética.
 - Aparece la lista de nombres de contactos.
7. Seleccione **Borrar todo**.
8. Recibirá un mensaje de confirmación en la pantalla; después seleccione **Sí**.

■ Realización de una llamada



Puede realizar llamadas introduciendo cualquier número de teléfono o utilizando la libreta telefónica, el registro de llamadas, las entradas de marcación rápida o las rellamadas que se han importado.

► Realización de una llamada

Cualquier entrada de marcado rápido con etiqueta de voz se puede marcar mediante la voz desde la mayor parte de las pantallas.

Pulse el botón  y diga el nombre de la etiqueta de voz.

Una vez conectada la llamada, puede escuchar la voz de la persona a la que ha llamado a través de los altavoces.

Si hay una conexión activa a Apple CarPlay, no se pueden realizar llamadas telefónicas con HandsFreeLink®/teléfono de manos libres; solo desde Apple CarPlay.

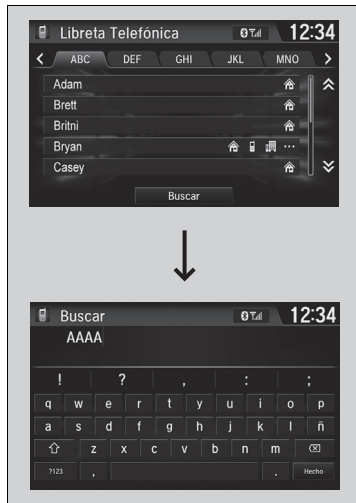

■ Para realizar una llamada utilizando la libreta telefónica importada

1. Vaya a la pantalla del menú del teléfono.
 ➤ **Pantalla Menú de Teléfono** P. 405
2. Seleccione **Libreta Telefónica**.
3. Seleccione un nombre.
 ► También puede buscar por letra. Seleccione **Buscar**.
 ► Utilice el teclado de la pantalla táctil para introducir letras.
4. Seleccione un número.
 ► La marcación se inicia automáticamente.

■ Para realizar una llamada utilizando un número de teléfono

1. Vaya a la pantalla del menú del teléfono.
 ➤ **Pantalla Menú de Teléfono** P. 405
2. Seleccione **Marcar**.
3. Seleccione un número.
 ► Utilice el teclado de la pantalla táctil para introducir los números.
4. Seleccione 
 ► La marcación se inicia automáticamente.

☒ Para realizar una llamada utilizando la libreta telefónica importada

Puede llamar a un número de marcación rápida guardado utilizando los comandos por voz.

➤ **Marcado rápido** P. 413

☒ Para realizar una llamada utilizando un número de teléfono

Puede llamar a un número de marcación rápida guardado utilizando los comandos por voz.

➤ **Marcado rápido** P. 413



■ **Para realizar una llamada utilizando la rellamada**

1. Vaya a la pantalla del menú del teléfono.
 ➤ **Pantalla Menú de Teléfono** P. 405
2. Seleccione **Volver a Marcar**.
 ► La marcación se inicia automáticamente.



■ **Para realizar una llamada utilizando el registro de llamadas**

- El registro de llamadas se guarda por **Todo**, **Marcado**, **Recibido** y **Perdidas**.
1. Vaya a la pantalla del menú del teléfono.
 ➤ **Pantalla Menú de Teléfono** P. 405
 2. Seleccione **Registro**.
 3. Seleccione **Todo**, **Marcado**, **Recibido** o **Perdidas**.
 4. Seleccione un número.
 ► La marcación se inicia automáticamente.



■ **Para realizar una llamada mediante una entrada de marcado rápido**

1. Vaya a la pantalla del menú del teléfono.
 ➤ **Pantalla Menú de Teléfono** P. 405
2. Seleccione **Marcado Rápido**.
3. Seleccione un número.
 ► La marcación se inicia automáticamente.

►► Para realizar una llamada utilizando la rellamada

Mantenga pulsado el botón  para volver a marcar el último número.

►► Para realizar una llamada utilizando el registro de llamadas

El registro de llamadas muestra las últimas 20 llamadas totales, realizadas, recibidas o perdidas. (Solo aparece cuando hay un teléfono conectado al sistema.)

►► Para realizar una llamada mediante una entrada de marcado rápido

Una vez guardada una etiqueta de voz, pulse el botón  para llamar al número mediante la etiqueta.



➤ **Marcado rápido** P. 413

Cualquier entrada de marcación rápida con etiqueta de voz se puede marcar mediante la voz desde cualquier pantalla. Pulse el botón  y siga las indicaciones.

Recepción de una llamada



Cuando se recibe una llamada, suena un aviso audible (si está activado) y aparece la pantalla **Llamada entrante**.

Pulse el botón  para responder a la llamada.
Pulse el botón  para rechazar o finalizar la llamada.

Opciones durante una llamada

Las opciones siguientes están disponibles durante una llamada.

Silencio: Permite silenciar el teléfono.

Transferir: Permite transferir una llamada del sistema al teléfono.

Marcación por tonos: Permite enviar números durante una llamada. Resulta útil cuando se llama a un sistema telefónico dirigido por menús.



Las opciones disponibles se muestran en la mitad inferior de la pantalla.

Seleccione la opción.

- El icono de silenciar aparece cuando se ha seleccionado **Silencio**. Seleccione **Silencio** de nuevo para desactivarla.

Recepción de una llamada



Llamada en espera

Pulse el botón  para poner la llamada actual en espera y responder a una llamada entrante.

Pulse el botón  otra vez para regresar a la llamada actual.

Seleccione **Ignorar** para ignorar la llamada entrante si no desea responderla.

Pulse el botón  si desea colgar la llamada actual.

También puede seleccionar los iconos de la pantalla de audio/información en lugar de los botones  y .

Opciones durante una llamada

Marcación por tonos: Disponible en algunos teléfonos.

También puede seleccionar los iconos de la pantalla de audio/información.

■ Recepción de un mensaje de texto

El sistema HFL/HFT puede mostrar nuevos mensajes de texto recibidos, así como 20 de los mensajes recibidos más recientemente en un teléfono móvil vinculado. Cada mensaje recibido se puede leer en voz alta y responderse mediante una frase común fija.



1. Aparece un mensaje emergente que le notifica de la llegada de un nuevo mensaje de texto.
2. Seleccione **Leer** para escuchar el mensaje.
 - Se muestra el mensaje de texto. El sistema comienza automáticamente la lectura del mensaje.
3. Para interrumpir la lectura del mensaje, seleccione **Detener**.

►► Recepción de un mensaje de texto

El sistema no muestra ningún mensaje recibido mientras se está conduciendo. Solo puede hacer que se lean en voz alta.

El sistema solo puede recibir mensajes enviados como mensajes de texto (SMS). Los mensajes enviados a través de servicios de datos no se mostrarán en la lista.

En algunos teléfonos, es posible visualizar hasta los 20 mensajes de texto más recientes.

Las leyes estatales o locales pueden limitar el uso de la función de mensaje de texto de HFL/HFT. Utilice la función de mensajes de texto solo cuando las condiciones le permitan hacerlo con seguridad.

La primera vez que reciba un mensaje de texto después de emparejar el teléfono con el HFL/HFT, se le pedirá que cambie el ajuste **Notificación de mensaje nuevo** a **Activada**.

► Para activar o desactivar el aviso de mensajes de texto P. 410

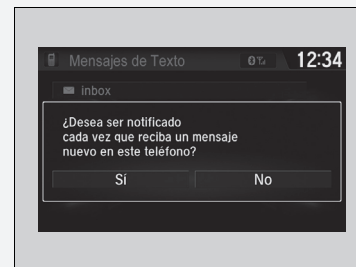

Visualización de mensajes

Lista de carpetas



↓

Lista de mensajes



From	Subject	Date
James	Hello	Ene. 28
Troy	Sin asunto	Feb. 28
Tiffini	Hi!	Mar. 28
Marci	Sin asunto	Abr. 28
Jennifer	Sin asunto	Mayo 28
Coby	What's up!	Jun. 28

↓

Mensaje de texto



Mensajes de texto 12:34

1/20

Nov. 07 2:05 PM
 Audrey
 Hello

Check the message when vehicle is parked.

Responder Marcar Detener



Visualización de mensajes de texto

- Vaya a la pantalla del menú del teléfono.
 ► **Pantalla Menú de Teléfono** P. 405
- Seleccione **Mensajes de Texto**.
 ► Seleccione una carpeta si es necesario.
- Seleccione un mensaje.
 ► Se muestra el mensaje de texto. El sistema comienza automáticamente la lectura en voz alta del mensaje.

Visualización de mensajes

Aparece el icono  junto a un mensaje no leído.

Si borra un mensaje del teléfono, también se borra del sistema. Si envía un mensaje desde el sistema, el mensaje pasa al buzón de salida del teléfono.

Para ver el mensaje anterior o siguiente, seleccione  (anterior) o  (siguiente) en la pantalla de mensajes.

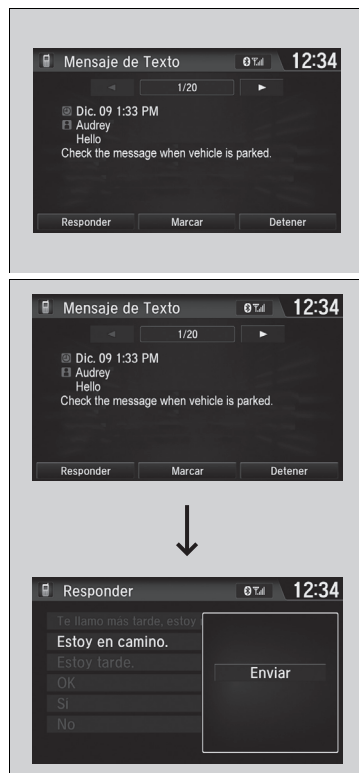

■ Lectura o interrupción de la lectura de un mensaje

1. Vaya a la pantalla del mensaje de texto.
 - El sistema comienza automáticamente la lectura en voz alta del mensaje.
 - ☒ **Visualización de mensajes** P. 425
2. Seleccione **Detener** para detener la lectura. Seleccione **Leer** de nuevo para comenzar a leer el mensaje desde el principio.

■ Responder a un mensaje

1. Vaya a la pantalla del mensaje de texto.
 - El sistema comienza automáticamente la lectura en voz alta del mensaje.
 - ☒ **Visualización de mensajes** P. 425
2. Seleccione **Responder**.
3. Seleccione el mensaje de respuesta.
 - Aparece un menú emergente en la pantalla.
4. Seleccione **Enviar** para enviar el mensaje.
 - Aparece en pantalla **Mensaje enviado**, una vez que el mensaje de respuesta se ha enviado con éxito.

☒ Responder a un mensaje

Los mensajes de respuesta fijos disponibles son los siguientes:

- **Te llamo más tarde, estoy manejando.**
- **Estoy en camino.**
- **Estoy tarde.**
- **OK**
- **Si**
- **No**

No puede agregar, modificar ni borrar los mensajes de respuesta.

Solo ciertos teléfonos reciben y envían mensajes si están asociados y conectados. Para obtener una lista de teléfonos compatibles, pregunte a un concesionario.



■ **Realización de una llamada a un remitente**

1. Vaya a la pantalla del mensaje de texto.
2. Seleccione **Marcar**.

Manejo

En este capítulo se aborda la conducción y el suministro.

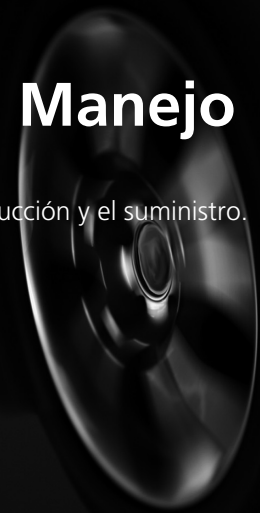

Antes de conducir

Preparativos para la conducción	430
Límite de carga	433

Circulación con un remolque

434

Pautas todo terreno

435

Durante la conducción

Modelos sin sistema de acceso sin llave

Arranque del motor	437, 440
--------------------------	----------

Modelos con sistema de acceso sin llave

Arranque del motor	443
--------------------------	-----

Precauciones durante el manejo	446
--------------------------------------	-----

Caja de cambios automática de variación continua*	447
---	-----

Modelos con caja de cambios automática de variación continua sin paletas de cambio

Cambios	448
---------------	-----

Modelos con caja de cambios automática de variación continua con paletas de cambio

Cambios	450
---------------	-----

Modelos con caja de cambios manual

Cambios	454
---------------	-----

Botón ECON*	456
-------------------	-----

Control de cruce*	457
-------------------------	-----

Sistema auxiliar de estabilidad del vehículo (VSA)	460
--	-----

Asistencia de maniobrabilidad ágil*	462
---	-----

Sistema de AWD EN TIEMPO REAL con control inteligente*	463
--	-----

Sistema de control de presión de los neumáticos (TPMS)*	464
---	-----

LaneWatch*	466
------------------	-----

Frenado

Sistema de frenos	468
-------------------------	-----

Sistema de frenos antibloqueo (ABS)	475
---	-----

Sistema de asistencia al frenado	476
--	-----

Señal de alto de emergencia	477
-----------------------------------	-----

Estacionamiento del vehículo

Con el vehículo parado	478
------------------------------	-----

Cámara trasera con múltiples vistas*

Acerca de la cámara trasera con múltiples vistas ...	480
--	-----

Suministro

Información sobre el combustible	482
--	-----

Suministro	484
------------------	-----

Consumo de combustible y emisiones de CO₂

Mejora del consumo de combustible y reducción de las emisiones de CO ₂	486
---	-----

Vehículo con motor turbo*

487

* No disponible en todos los modelos

Preparativos para la conducción

Compruebe los elementos que se indican a continuación antes de ponerse en marcha.

Comprobaciones del exterior

- Asegúrese de que no haya ninguna obstrucción en las ventanillas, los retrovisores de las puertas, las luces exteriores ni otras partes del vehículo.
 - ▶ Retire la escarcha, el hielo o la nieve que pueda haber.
 - ▶ Retire la nieve que pueda haber en el techo, ya que podría deslizarse hacia abajo y obstaculizar su campo de visión mientras conduce. Si se ha congelado, elimine el hielo cuando se haya ablandado.
 - ▶ Al eliminar el hielo de alrededor de las ruedas, tenga cuidado de no dañar la rueda o sus componentes.
 - Asegúrese de que el cofre está bien cerrado.
 - ▶ Si el cofre se abre mientras conduce, le obstaculizará su campo de visión hacia delante.
 - Asegúrese de que los neumáticos están en buen estado.
 - ▶ Compruebe la presión del aire y si presentan daños y un desgaste excesivo.
- 🔧 Comprobación y servicio de los neumáticos P. 537**
- Asegúrese de que no hayan personas ni objetos detrás del vehículo o alrededor del mismo.
 - ▶ Hay puntos ciegos desde el interior.

Comprobaciones del exterior

AVISO

Si las puertas no se pueden abrir porque se han congelado, vierta agua caliente por los bordes de las mismas para derretir el hielo. No trate de forzar la apertura de las puertas, ya que se puede dañar el burlete. Seque la zona de inmediato para evitar que se vuelva a congelar.

No vierta agua caliente en el bombillo de la cerradura. Si se congela el agua en el orificio, no podrá introducir la llave.

El calor procedente del motor y del escape pueden prender los materiales inflamables que queden debajo del cofre, provocando un incendio. Si ha dejado estacionado el vehículo durante un periodo prolongado, revíselo y quite cualquier tipo de desecho que pudiera haberse acumulado, como por ejemplo, hierbas y hojas secas que hayan caído o que algún pequeño animal haya llevado para formar un nido. Controle también que no haya quedado material inflamable debajo del cofre, después de que usted u otra persona hayan realizado el servicio del vehículo.

Comprobaciones del interior

- Almacene o fije todos los elementos a bordo correctamente.
 - ▶ Si lleva demasiado equipaje o lo coloca de forma inadecuada, pueden verse afectadas la maniobrabilidad, la estabilidad, la distancia de frenado y los neumáticos, lo que reduce la seguridad del vehículo.
 - **Límite de carga** P. 433
- No apile objetos a una altura superior a la del asiento.
 - ▶ Pueden obstaculizarle el campo de visión y podrían salir despedidos hacia delante en caso de frenado brusco.
- No coloque nada en los huecos para los pies de los asientos delanteros. Asegúrese de que las alfombras del piso estén bien sujetas*.
 - ▶ Si hay algún objeto o la alfombra está suelta, puede tener problemas para pisar los pedales de freno y acelerador mientras conduce.
- Si lleva animales a bordo, no deje que se muevan por el vehículo.
 - ▶ Puede afectar a la conducción y provocar una colisión.
- Cierre bien todas las puertas y el maletero.
- Ajuste correctamente su asiento.
 - ▶ Ajuste también la cabecera.
 - **Ajuste de los asientos** P. 178
 - **Ajuste de las posiciones de las cabeceras delanteras** P. 185
- Ajuste los retrovisores y el volante adecuadamente.
 - ▶ Ajústelos estando sentado con el asiento ya ajustado.
 - **Ajuste de los retrovisores** P. 175
 - **Ajuste del volante** P. 174

Comprobaciones del interior

La alineación de los faros se ajusta en fábrica y no es necesario ajustarla. Sin embargo, si suele transportar objetos pesados en el maletero, la alineación deberá ser reajustada por un técnico calificado o en un concesionario.

Modelos con regulador de los faros

Usted mismo puede ajustar el ángulo de alineación de las luces de cruce.

➤ **Regulador de los faros*** P. 166

Modelos de Argentina y Costa Rica con faros LED

El vehículo está equipado con un sistema de regulación de los faros que ajusta automáticamente el ángulo vertical de los faros.

* No disponible en todos los modelos

- Asegúrese de que los objetos que haya en el suelo detrás de los asientos delanteros no puedan rodar debajo de los mismos.
 - ▶ Pueden impedir al conductor accionar correctamente los pedales o entorpecer el funcionamiento de los asientos.
- Todos los ocupantes del vehículo deben abrocharse el cinturón de seguridad.
 - ☒ **Abrochamiento del cinturón de seguridad** P. 44
- Asegúrese de que los indicadores del tablero de instrumentos se encienden al arrancar el vehículo y se apagan poco después.
 - ▶ Si se indica algún problema, el vehículo se debe inspeccionar siempre en un concesionario.
 - ☒ **Indicadores** P. 92

Límite de carga

Al cargar el equipaje, la capacidad máxima de carga es de 420 kg. este valor incluye a los pasajeros y todo lo que lleva en el techo.

➤ **Especificaciones** P. 610, 612

☒ Límite de carga

ADVERTENCIA

Una sobrecarga o una carga inadecuada puede afectar a la maniobrabilidad y estabilidad, y producir una colisión con resultado de lesiones o la muerte.

Cumpla todos los límites de carga u otras indicaciones de carga de este manual.

Circulación con un remolque

Su vehículo no está diseñado para remolcar un remolque. Si lo hace pueden anularse las garantías.

Información general

Su vehículo ha sido diseñado principalmente para uso sobre pavimento; sin embargo, su mayor altura de marcha le permite usarlo ocasionalmente sobre caminos sin pavimentar. No está diseñado para el marcado de senderos u otras actividades todo terreno desafiantes.

Si decide conducir por caminos sin pavimentar, descubrirá que necesita otro tipo de habilidades de conducción y que la conducción del vehículo no será la misma que en pavimento. Preste atención a las precauciones y consejos de esta sección, y familiarícese con el vehículo antes de abandonar el pavimento.

Precauciones de seguridad importantes

Para evitar la pérdida de control o los vuelcos, asegúrese de seguir las siguientes precauciones y recomendaciones:

- Asegúrese de almacenar el equipaje de manera adecuada y de no exceder los límites de carga.
 ➤ **Límite de carga** P. 433
- Cada vez que conduzca, asegúrese de que tanto usted como los pasajeros lleven siempre abrochados los cinturones de seguridad.
- Mantenga una velocidad baja y nunca conduzca más rápido de lo que le permitan las condiciones.
- Usted es responsable de evaluar continuamente la situación y de conducir dentro de los límites.

➤ Pautas todo terreno

⚠ ADVERTENCIA

Conducir el vehículo de manera inadecuada dentro o fuera del pavimento puede provocar un accidente o vuelco en el que usted y los pasajeros podrían resultar heridos de gravedad o morir.

- Siga todas las instrucciones que figuran en este manual de usuario.
- Mantenga una velocidad baja y no conduzca más rápido de lo que permitan las condiciones.

Si no conduce su vehículo de manera correcta, puede causar un choque o vuelco.

- **Información importante de conducción**
P. 36
- **Precauciones durante el manejo** P. 446

Evitar inconvenientes

- **Revise su vehículo** antes de dejar el pavimento y asegúrese de haber realizado todo el programa de mantenimiento. Preste especial atención al estado y presión de los neumáticos.
- **Recuerde** que la ruta elegida presenta límites (demasiado empinada o con baches), que usted tiene límites (comodidad y habilidad para conducir) y que el vehículo tiene límites (tracción, estabilidad y potencia). Es posible que, si no reconoce estos límites, exponga a sí mismo y a los pasajeros a una situación de peligro.
- **La aceleración y el frenado** deben ser lentos y graduales. Intentar arrancar o detenerse demasiado rápido puede provocar una pérdida de tracción y del control del vehículo.
- **Evitar obstáculos y escombros** en el camino reduce la probabilidad de un vuelco o de dañar la suspensión u otros componentes.
- **Conducir por pendientes** aumenta el riesgo de un vuelco, en particular si trata de pendientes demasiado empinadas. Normalmente, lo más seguro es subir o bajar las pendientes en línea recta. Si no puede ver con claridad las condiciones o los obstáculos de una pendiente, inspecciónela a pie antes de conducir por ella. Si tiene dudas sobre si es seguro continuar, no lo intente. Busque otro camino. Si se queda atascado mientras asciende, no trate de dar la vuelta. Regrese marcha atrás lentamente, siguiendo el mismo camino que tomó para subir.
- **Cruzar un arroyo:** Evite cruzar arroyos profundos. Si encuentra agua en su camino (un arroyo pequeño o un charco grande, por ejemplo), evalúelo cuidadosamente antes de seguir avanzando. Asegúrese de que sea poco profundo, fluya lentamente y tenga un suelo firme. Si no está seguro de la profundidad o del suelo, dé la vuelta y busque otro camino. Conducir a través de aguas profundas también puede dañar su vehículo. El agua puede entrar en la caja de cambios y el diferencial, diluyendo el lubricante y causando finalmente un fallo. También puede eliminar la grasa de los rodamientos de las ruedas.
- **Si se queda atascado,** avance cuidadosamente en la dirección que crea que le ayudará a salir del atasco. No haga girar los neumáticos, ya que esto empeorará la situación y puede dañar la caja de cambios. Si no puede salir por sus propios medios, se tendrá que remolcar el vehículo. Para estos casos, el vehículo cuenta con ganchos de remolque en la parte delantera y trasera.

Modelos sin sistema de acceso sin llave, salvo modelos de Brasil y Paraguay

Arranque del motor



1. Asegúrese de que el freno de estacionamiento está aplicado.
 - ▶ El indicador del freno de estacionamiento eléctrico se enciende durante 15 segundos cuando se tira hacia arriba del interruptor de dicho freno.

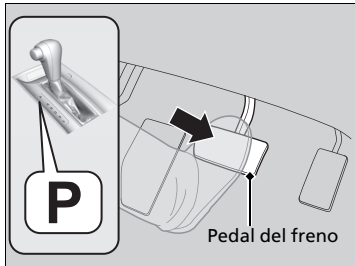

Modelos con caja de cambios automática de variación continua

2. Compruebe que la transmisión se encuentra en la posición **P** y después pise el pedal del freno.
 - ▶ Aunque es posible arrancar el vehículo en **N**, resulta más seguro hacerlo en **P**.

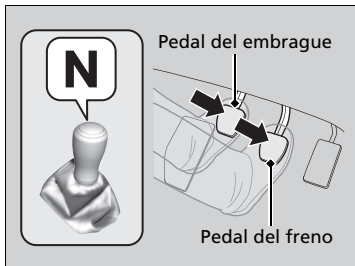

Modelos con caja de cambios manual

2. Compruebe que la palanca de cambios está en la posición **N**. A continuación pise el pedal de freno con el pie derecho y el de embrague con el izquierdo.
 - ▶ El pedal de embrague debe estar pisado a fondo para poder arrancar el motor.

Arranque del motor

Mantenga pisado el pedal de freno firmemente al arrancar el motor.

Resulta más difícil arrancar el motor cuando la temperatura ambiente es baja; ocurre lo mismo a altitudes superiores a 2.400 metros debido a que el aire es menos denso.

Para arrancar el motor cuando la temperatura ambiente es baja, apague todos los accesorios eléctricos como las luces, el sistema de calefacción y refrigeración* y el sistema de aire acondicionado* y el desempañador trasero para reducir el consumo de la batería.

Si el sonido del escape es anómalo o huele a gases de escape en el habitáculo, el vehículo debe ser inspeccionado en un concesionario. Puede que el motor o el sistema de escape presenten algún problema.

* No disponible en todos los modelos

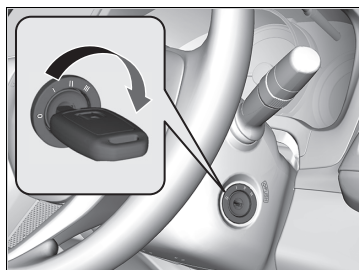

3. Gire el interruptor de encendido a ARRANQUE **III** sin pisar el pedal del acelerador.

► Arranque del motor

No mantenga la llave en la posición de ARRANQUE **III** durante más de 10 segundos.

- Si el motor no arranca de inmediato, espere como mínimo 30 segundos antes de volver a intentarlo.
- Si el motor arranca pero se para inmediatamente, espere como mínimo 30 segundos antes de repetir el paso 3 mientras pisa suavemente el pedal del acelerador. Suelte el pedal del acelerador en cuanto arranque el motor.

El sistema inmovilizador protege el vehículo contra el robo. Si se utiliza una llave codificada incorrectamente (u otro dispositivo), se desactiva el sistema de combustible del motor.

► **Sistema inmovilizador** P. 142

► Inicio de la marcha

También puede liberar el freno de estacionamiento pulsando el interruptor del freno de estacionamiento eléctrico mientras pisa el pedal de freno.

Cuando esté cuesta abajo, puede arrancar el vehículo con más suavidad si lo libera manualmente con el interruptor del freno de estacionamiento eléctrico en lugar de liberarlo con el pedal del acelerador.

■ Inicio de la marcha

Modelos con caja de cambios automática de variación continua

1. Sin dejar de pisar el pedal de freno con el pie derecho, coloque la palanca de cambios en **D**. Seleccione **R** para dar marcha atrás.
2. Con el freno de estacionamiento aplicado, levante el pie del pedal de freno y pise con suavidad el pedal del acelerador.
 - Asegúrese que se ha apagado el indicador del freno de estacionamiento eléctrico.
 - **Freno de estacionamiento** P. 468

■ Sistema de asistencia de arranque en pendiente

El sistema de asistencia en arranque en pendiente mantiene el freno acoplado brevemente para ayudar a impedir que el vehículo ruede cuesta abajo en una pendiente al pasar el pie del pedal de freno al pedal del acelerador.

Modelos con caja de cambios manual

Pise el pedal del embrague y cambie a una marcha de avance si maneja cuesta arriba, o a **R** si maneja cuesta abajo, y después suelte el pedal de freno.

Modelos con caja de cambios automática de variación continua sin paletas de cambio

Cambie a **D**, **S** o **L** al subir una pendiente o a **R** al bajarla, y, a continuación, suelte el pedal de freno.

Modelos con caja de cambios automática de variación continua con paletas de cambio

Cambie a **D** o **S** al subir una pendiente o a **R** al bajarla, y, a continuación, suelte el pedal de freno.

☒ Sistema de asistencia de arranque en pendiente

El sistema de asistencia en arranque en pendiente puede no impedir que el vehículo ruede cuesta abajo en pendientes muy inclinadas o deslizantes, y tampoco funcionará en pendientes poco inclinadas.

El sistema de asistencia en arranque en pendiente funciona incluso con el VSA desconectado.

El sistema de asistencia en arranque en pendiente no remplace al freno de estacionamiento.

Modelos de Brasil y Paraguay sin sistema de acceso sin llave

Arranque del motor

Si el alcohol o gasohol está en el depósito de combustible, es necesario calentar el combustible antes de arrancar el motor. Arranca cuando gira el interruptor de encendido a CONTACTO **II**.

Durante este período de calentamiento se enciende el indicador de precalentamiento.

Confirme si se ha apagado el indicador de precalentamiento antes de girar el interruptor de encendido a ARRANQUE **III**.

🔌 **Indicador de precalentamiento*** P. 95

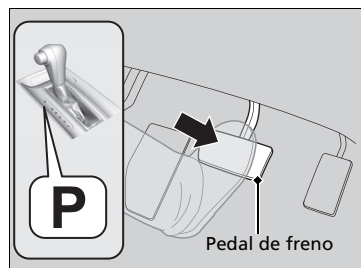

1. Asegúrese de que el freno de estacionamiento está accionado.

- El indicador del freno de estacionamiento eléctrico se enciende durante 15 segundos cuando se tira hacia arriba del interruptor de dicho freno.

2. Compruebe que la transmisión se encuentra en la posición **P** y después pise el pedal del freno.

- Aunque es posible arrancar el vehículo en la posición **N**, resulta más seguro hacerlo en la **P**.

🔧 Arranque del motor



Mantenga firmemente pisado el pedal de freno al arrancar el motor.

Resulta más difícil arrancar el motor cuando la temperatura ambiente es baja; ocurre lo mismo a altitudes superiores a 1.600 metros debido a que el aire es menos denso.

Para arrancar el motor cuando la temperatura ambiente es baja, apague todos los accesorios eléctricos como las luces, el sistema de calefacción y refrigeración*/aire acondicionado* y el desempañador trasero para reducir el consumo de la batería.

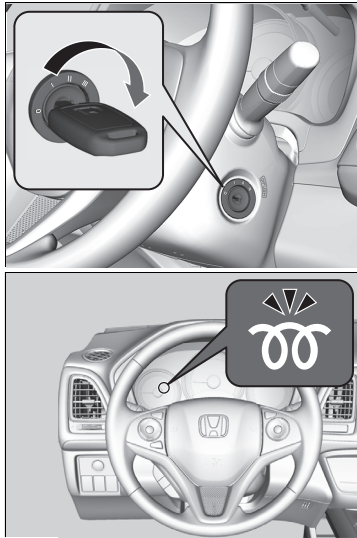
Si el sonido del escape es anómalo o huele a gases de escape en el habitáculo, el vehículo debe ser inspeccionado en un concesionario. Puede que el motor o el sistema de escape presenten algún problema.



3. Gire el interruptor de encendido a CONTACTO .
 - ▶ Mientras se calienta el combustible se enciende el indicador de precalentamiento.
4. Asegúrese de que se ha apagado el indicador de precalentamiento y, a continuación, gire el interruptor de encendido a ARRANQUE  sin pisar el pedal del acelerador.

⊗ Arranque del motor

No mantenga la llave en la posición de ARRANQUE  durante más de 10 segundos.

- Si el motor no arranca de inmediato, espere como mínimo 30 segundos antes de volver a intentarlo.
- Si el motor arranca pero se para inmediatamente, espere como mínimo 30 segundos antes de repetir el paso 4 mientras pisa con suavidad el pedal del acelerador. Suelte el pedal del acelerador en cuanto arranque el motor.



El sistema inmovilizador protege el vehículo contra el robo. Si se utiliza una llave codificada incorrectamente (u otro dispositivo), se desactiva el sistema de combustible del motor.

➤ **Sistema inmovilizador** P. 142

⊗ Inicio de la marcha

También se puede soltar el freno de estacionamiento pulsando el interruptor del freno de estacionamiento eléctrico mientras se pisa el pedal de freno. En pendientes descendentes, puede iniciar la marcha del vehículo con mayor suavidad soltando el freno de forma manual mediante el interruptor del freno de estacionamiento eléctrico en lugar de hacerlo pisando el pedal del acelerador.

■ Inicio de la marcha

1. Sin dejar de pisar el pedal de freno con el pie derecho, mueva la palanca de cambios a . Seleccione la posición  para dar marcha atrás.
2. Con el freno de estacionamiento aplicado, suelte el pedal de freno y pise con suavidad el pedal del acelerador.
 - ▶ Asegúrese de que el testigo del freno de estacionamiento eléctrico se apaga.
 - **Freno de estacionamiento** P. 468

■ Sistema de asistencia de arranque en pendiente

El sistema de asistencia en arranque en pendiente mantiene el freno acoplado brevemente para ayudar a impedir que el vehículo ruede cuesta abajo en una pendiente al pasar el pie del pedal de freno al pedal del acelerador.

Modelos sin paletas de cambio

Cambie a **D**, **S** o **L** al subir una pendiente o a **R** al bajarla, y, a continuación, suelte el pedal de freno.

Modelos con paletas de cambio

Cambie a **D** o **S** al subir una pendiente o a **R** al bajarla, y, a continuación, suelte el pedal de freno.

► Sistema de asistencia de arranque en pendiente

El sistema de asistencia en arranque en pendiente puede no impedir que el vehículo ruede cuesta abajo en pendientes muy inclinadas o deslizantes, y tampoco funcionará en pendientes poco inclinadas.

El sistema de asistencia en arranque en pendiente funciona incluso con el VSA desconectado.

El sistema de asistencia en arranque en pendiente no reemplaza al freno de estacionamiento.

Modelos con sistema de acceso sin llave

Arranque del motor

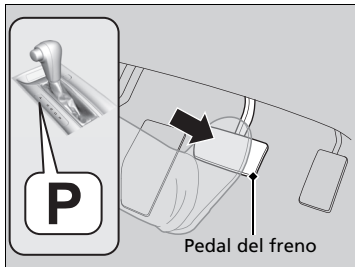

1. Asegúrese de que el freno de estacionamiento está aplicado.
 - ▶ El indicador del freno de estacionamiento eléctrico se enciende durante 15 segundos cuando se tira hacia arriba del interruptor de dicho freno.
2. Compruebe que la transmisión se encuentra en la posición **P** y después pise el pedal del freno.
 - ▶ Aunque es posible arrancar el vehículo en **N**, resulta más seguro hacerlo en **P**.

Arranque del motor

Mantenga pisado el pedal de freno firmemente al arrancar el motor.

Resulta más difícil arrancar el motor cuando la temperatura ambiente es baja; ocurre lo mismo a altitudes superiores a 2.400 metros debido a que el aire es menos denso.

Para arrancar el motor con tiempo meteorológico frío, apague todos los accesorios eléctricos, como las luces, el sistema de calefacción y refrigeración y el desempañador trasero, para reducir el consumo de la batería.

Si el sonido del escape es anómalo o huele a gases de escape en el habitáculo, el vehículo debe ser inspeccionado en un concesionario. Puede que el motor o el sistema de escape presenten algún problema.

El sistema inmovilizador protege el vehículo contra el robo. Si se utiliza un dispositivo codificado incorrectamente, se desactiva el sistema de combustible del motor.

▶ **Sistema inmovilizador** P. 142

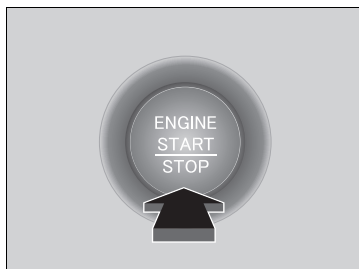

3. Oprima el botón **ENGINE START/STOP** sin pisar el pedal del acelerador.

► Arranque del motor

Acerque el control a distancia de acceso sin llave al botón **ENGINE START/STOP** si la pila del control a distancia tiene poca carga.

- ❏ **Si la pila del control a distancia de acceso sin llave se está agotando** P. 574

Es posible que el motor no arranque si el control a distancia de acceso sin llave se encuentra bajo la influencia de ondas de radio potentes.

No mantenga oprimido el botón **ENGINE START/STOP** para arrancar el motor.

Si el motor no arranca, espere como mínimo 30 segundos antes de volver a intentarlo.

■ Alto del motor

El motor se puede apagar una vez que el vehículo está detenido completamente.

1. Coloque la transmisión en **P**.
2. Presione el botón **ENGINE START/STOP**.

■ Inicio de la marcha

1. Sin dejar de pisar el pedal de freno con el pie derecho, coloque la palanca de cambios en **[D]**. Seleccione **[R]** para dar marcha atrás.
2. Con el freno de estacionamiento aplicado, levante el pie del pedal de freno y pise con suavidad el pedal del acelerador.
 - ▶ Asegúrese que se ha apagado el indicador del freno de estacionamiento eléctrico.
 - **Freno de estacionamiento** P. 468

■ Sistema de asistencia de arranque en pendiente

El sistema de asistencia en arranque en pendiente mantiene el freno acoplado brevemente para ayudar a impedir que el vehículo ruede cuesta abajo en una pendiente al pasar el pie del pedal de freno al pedal del acelerador.

Cambie a **[D]** o **[S]** al subir una pendiente o a **[R]** al bajarla, y, a continuación, suelte el pedal de freno.

☒ Inicio de la marcha

También puede liberar el freno de estacionamiento pulsando el interruptor del freno de estacionamiento eléctrico mientras pisa el pedal de freno. Cuando esté cuesta abajo, puede arrancar el vehículo con más suavidad si lo libera manualmente con el interruptor del freno de estacionamiento eléctrico en lugar de liberarlo con el pedal del acelerador.

☒ Sistema de asistencia de arranque en pendiente

El sistema de asistencia en arranque en pendiente puede no impedir que el vehículo ruede cuesta abajo en pendientes muy inclinadas o deslizantes, y tampoco funcionará en pendientes poco inclinadas.

El sistema de asistencia en arranque en pendiente funciona incluso con el VSA desconectado.

El sistema de asistencia en arranque en pendiente no remplace al freno de estacionamiento.

Precauciones durante el manejo

■ Pautas de conducción del vehículo monovolumen

Los vehículos monovolumen tienen un índice de vuelcos significativamente más elevado que otros tipos de vehículos.

Para evitar vuelcos o pérdida de control:

- Tome las curvas a una velocidad menor que la que usaría con un vehículo de pasajeros.
- Evite los giros bruscos y las maniobras abruptas siempre que sea posible.
- No modifique el vehículo de ninguna forma que pueda elevar el centro de gravedad.
- No lleve equipaje pesado en el techo.

■ Con niebla

La visibilidad se reduce cuando hay niebla. Al conducir, encienda las luces de cruce, incluso durante el día. Reduzca la velocidad y utilice la línea central de la carretera, las barandillas y las luces traseras del vehículo que circula delante como referencia.

■ Con viento fuerte

Si un viento fuerte lateral desplaza el vehículo durante la conducción, sujete firmemente el volante. Desacelere el vehículo lentamente y manténgalo en mitad de la carretera. Tenga cuidado con las ráfagas de viento, especialmente cuando el vehículo sale de un túnel, al conducir sobre puente, en la orilla de un río y a través de un área abierta como una presa, y al adelantar a un camión grande.

*1: Los modelos con sistema de acceso sin llave tienen un botón **ENGINE START/STOP** en lugar de un interruptor de encendido.

» Precauciones durante el manejo

PRECAUCIÓN: No conduzca sobre una carretera inundada de agua. Si se conduce a través de determinada profundidad de agua el motor resultará dañado y el equipo eléctrico y el vehículo resultarán averiados.

AVISO

No accione la palanca de cambios mientras pisa el pedal del acelerador. La caja de cambios podría resultar dañada.

AVISO

Si el volante se gira repetidamente a una velocidad extremadamente baja, o se mantiene girado a tope a izquierda o derecha durante algunos segundos, el sistema de dirección asistida eléctrica (EPS) se calienta. El sistema entra en modo de protección y reduce su rendimiento. La rigidez del volante aumenta progresivamente. Una vez que se enfría el sistema, el sistema EPS vuelve a funcionar. Si se repiten estas condiciones de funcionamiento, se puede acabar dañando el sistema.

Si gira el interruptor de encendido a ACCESORIOS **[1]***1 mientras maneja, el motor se parará y se desactivarán todas las funciones de asistencia a la dirección y al frenado, con lo que resultará difícil controlar el vehículo.

No coloque la palanca de cambios en **[N]**, ya que se perderá el efecto de freno (y la aceleración) del motor.

■ Con lluvia

La carretera se vuelve resbaladiza con la lluvia. Evite un frenado intenso, una aceleración rápida, cambios bruscos de dirección y sea más cauteloso al conducir. Es probable que experimente fenómenos de hidroslizamiento si conduce por una carretera llena de baches con charcos. No circule en lugares con mucha agua y por carreteras inundadas. Pueden resultar dañados el motor o la unidad motriz, o bien puede producirse una avería en los componentes eléctricos.

■ Otras precauciones

Si se produce un fuerte impacto con algún objeto debajo del vehículo, deténgase en un lugar seguro. Compruebe los bajos del vehículo para ver si se han producido daños y si hay fugas de líquido.

Caja de cambios automática de variación continua *

■ Avance lento

El motor funciona a una velocidad de ralentí más alta y el avance lento aumenta. Mantenga el pedal del freno bien pisado con el vehículo parado.

■ Cambio forzado

Si pisa rápido el pedal del acelerador mientras circula cuesta arriba es posible que la caja de cambios cambie a una marcha inferior, lo que hará que aumente inesperadamente la velocidad del vehículo. Pise con cuidado el pedal del acelerador, especialmente en carreteras con el firme resbaladizo y en las curvas.

☒ Precauciones durante el manejo

Durante los primeros 1.000 km del vehículo, evite acelerar bruscamente o pisar a tope el pedal del acelerador para evitar dañar el motor o la transmisión.

Evite frenadas fuertes durante los primeros 300 km. Esta recomendación también se debe seguir siempre que se replacen las pastillas de freno.

☒ Pautas de conducción del vehículo monovolumen

Si no conduce su vehículo de manera correcta, puede causar un choque o vuelco.

☒ Información importante de conducción

P. 36

☒ Precauciones durante el manejo P. 446

* No disponible en todos los modelos

Modelos con caja de cambios automática de variación continua sin paletas de cambio

Cambios

Cambie la posición de la palanca de cambios en función de las necesidades de manejo.

■ Posiciones de la palanca de cambios

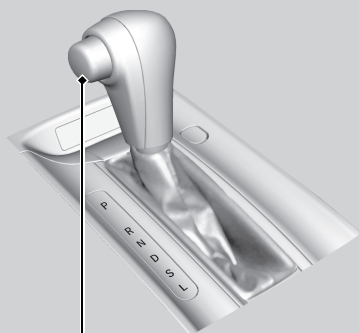

Botón de liberación

- P Estacionamiento**
Se utiliza al estacionar o al arrancar el motor
- R Marcha atrás**
Se utiliza al dar marcha atrás
- N Punto muerto**
La caja de cambios no queda bloqueada
- D Directa**
Se utiliza para el manejo normal
- S Directa (S)**
Se utiliza:
 - Para una mejor aceleración
 - Para aumentar el efecto de frenado del motor
 - Al ascender o descender pendientes
- L Baja**
Se utiliza:
 - Para aumentar aún más el efecto de frenado del motor
 - Al ascender o descender pendientes

» Cambios

Modelos sin sistema de acceso sin llave

No se puede girar el interruptor de encendido a BLOQUEO [O] y retirar la llave a menos que la palanca de cambios esté en [P].

Modelos con sistema de acceso sin llave

No puede cambiar la modalidad de alimentación de CONTACTO a VEHÍCULO APAGADO (BLOQUEO) a menos que la palanca de cambios esté en la posición [P].

El vehículo puede desplazarse hacia delante levemente incluso en [N] cuando el motor está frío.

Pise el pedal de freno firmemente y, si es necesario, aplique el freno de estacionamiento.

Al cambiar las posiciones de la palanca de cambios en temperaturas extremadamente bajas (-30°C), puede haber un ligero retardo hasta que aparece la posición de la palanca de cambios. Confirme siempre que la posición de la palanca de cambios es correcta antes de seguir manejando.

Funcionamiento de la palanca de cambios

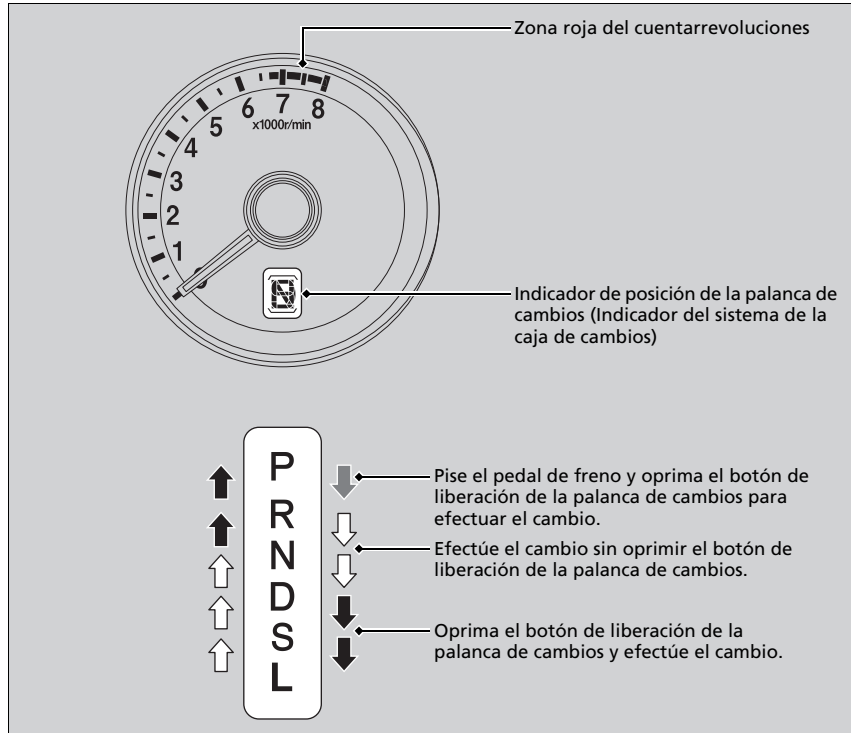

Funcionamiento de la palanca de cambios

AVISO

Cuando vaya a mover la palanca de cambios de **D** a **R** y viceversa, deténgase por completo y mantenga pisado el pedal de freno.

Si acciona la palanca de cambios antes de que el vehículo se haya detenido por completo, la caja de cambios puede resultar dañada.

Utilice el indicador de posición de la palanca de cambios para comprobar la posición de la palanca antes de iniciar la marcha.

Si el indicador del sistema de la caja de cambios parpadea durante el manejo, en cualquier posición de la palanca de cambios, hay un problema con la caja de cambios. Evite acelerar bruscamente y lleve el vehículo a un concesionario para que sea inspeccionada la caja de cambios lo antes posible.

La alimentación de combustible puede cortarse si conduce a regímenes del motor que se encuentren dentro o más allá de la zona roja del cuentarrevoluciones (límite del régimen del motor). Si esto sucede, puede que note una ligera sacudida.

Puede que no sea posible accionar la palanca de cambios si pisa el pedal de freno mientras el botón de liberación de la palanca está oprimido. Pise el pedal de freno primero.

Modelos con caja de cambios automática de variación continua con paletas de cambio

Cambios

Cambie la posición de la palanca de cambios en función de las necesidades de manejo.

■ Posiciones de la palanca de cambios

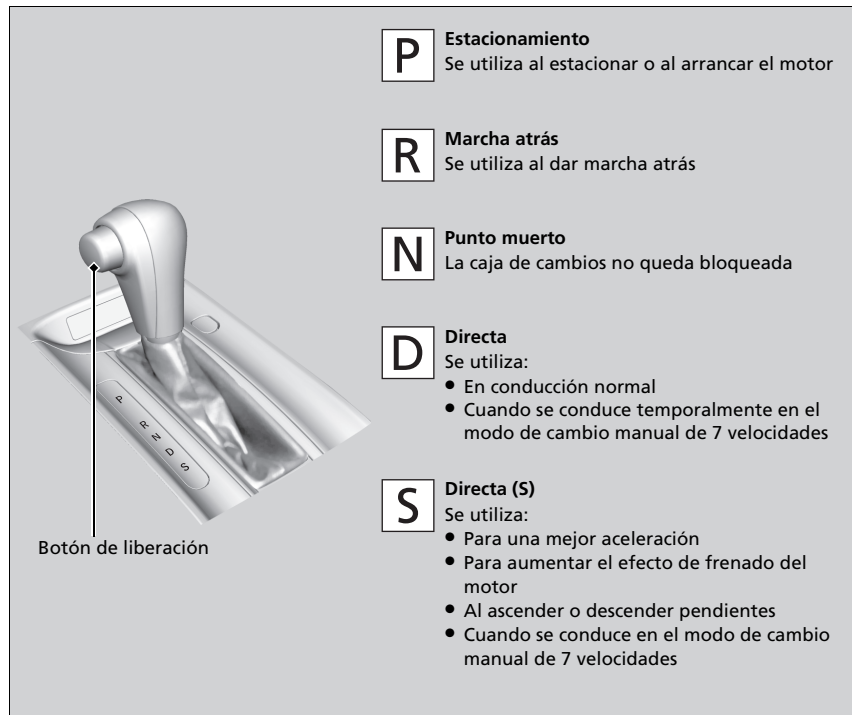

» Cambios

Modelos sin sistema de acceso sin llave

No se puede girar el interruptor de encendido a BLOQUEO [0] y retirar la llave a menos que la palanca de cambios esté en [P].

Modelos con sistema de acceso sin llave

No puede cambiar la modalidad de alimentación de CONTACTO a VEHÍCULO APAGADO (BLOQUEO) a menos que la palanca de cambios esté en la posición [P].

El vehículo puede desplazarse hacia delante levemente incluso en [N] cuando el motor está frío.

Pise el pedal de freno firmemente y, si es necesario, aplique el freno de estacionamiento.

Al cambiar las posiciones de la palanca de cambios en temperaturas extremadamente bajas (-30°C), puede haber un ligero retardo hasta que aparece la posición de la palanca de cambios. Confirme siempre que la posición de la palanca de cambios es correcta antes de seguir manejando.

Funcionamiento de la palanca de cambios

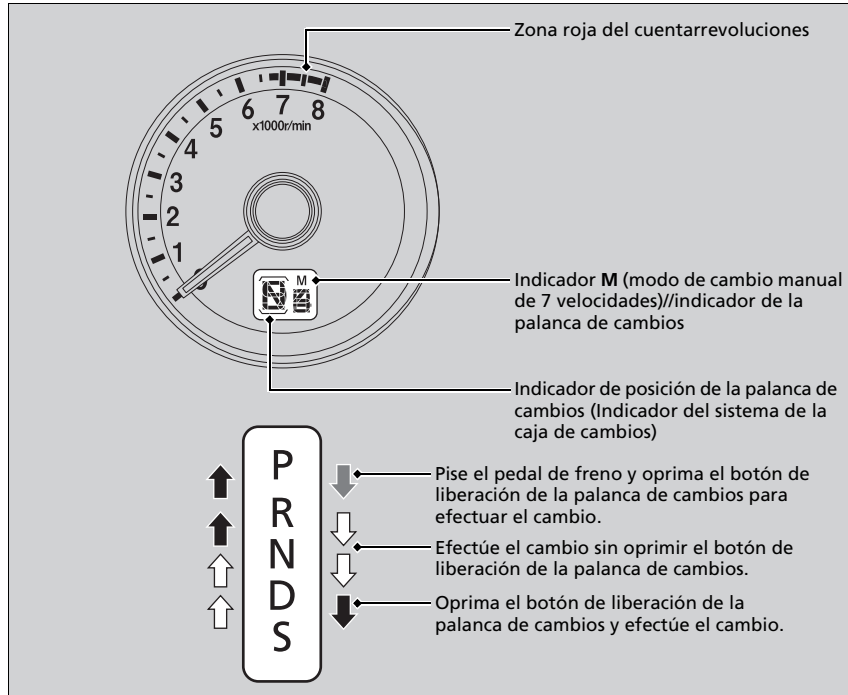

CONTINUA

Funcionamiento de la palanca de cambios

AVISO

Cuando vaya a mover la palanca de cambios de **D** a **R** y viceversa, deténgase por completo y mantenga pisado el pedal de freno.

Si acciona la palanca de cambios antes de que el vehículo se haya detenido por completo, la caja de cambios puede resultar dañada.

Utilice el indicador de posición de la palanca de cambios para comprobar la posición de la palanca antes de iniciar la marcha.

Si el indicador del sistema de la caja de cambios parpadea durante el manejo, en cualquier posición de la palanca de cambios, hay un problema con la caja de cambios. Evite acelerar bruscamente y lleve el vehículo a un concesionario para que sea inspeccionada la caja de cambios lo antes posible.

La alimentación de combustible puede cortarse si conduce a regímenes del motor que se encuentren dentro o más allá de la zona roja del cuentarrevoluciones (límite del régimen del motor). Si esto sucede, puede que note una ligera sacudida.

Puede que no sea posible accionar la palanca de cambios si pisa el pedal de freno mientras el botón de liberación de la palanca está oprimido. Pise el pedal de freno primero.

■ Modo de cambio manual de 7 velocidades

Utilice las paletas de cambio para cambiar entre 1ª y 7ª velocidad sin retirar las manos del volante. La caja de cambios cambia al modo de cambio manual de 7 velocidades cuando se acciona una paleta de cambio durante la conducción. El uso de este modo es útil cuando se necesita el frenado del motor.

■ Cuando la palanca de cambios está en **[D]**:

El modo de cambio pasa temporalmente al modo de cambio manual de 7 velocidades y el número se muestra en el indicador de la palanca de cambios.

La modalidad de cambio manual de 7 velocidades se cancela automáticamente si el vehículo se conduce a velocidad constante o se acelera; el número del indicador de marcha seleccionada se apaga.

Este modo se puede desactivar accionando la paleta de cambio **[+]** durante unos segundos. El modo de cambio manual de 7 velocidades es especialmente útil al reducir la velocidad del vehículo temporalmente antes de hacer un giro.

■ Cuando la palanca de cambios está en **[S]**:

El modo de cambio pasa a modo de cambio manual de 7 velocidades. El indicador **M** y el número de la velocidad se muestran en el indicador de la palanca de cambios. A medida que la velocidad del vehículo se reduce, la caja de cambios realiza cambios descendentes de forma automática en consecuencia. Cuando el vehículo se detiene, realiza automáticamente un cambio descendente hasta 1ª.

Si la velocidad del vehículo aumenta y la velocidad el motor se aproxima a la zona roja del cuentarrevoluciones, la caja de cambios realiza un cambio ascendente automáticamente.

Únicamente puede arrancar en 1ª velocidad.

Para cancelar la modalidad de cambio manual de 7 velocidades, mueva la palanca de cambios de **[S]** a **[D]**. Cuando se cancela la modalidad de cambio manual de 7 velocidades, se apagan el indicador **M** y el indicador de marcha seleccionada.

»» Modo de cambio manual de 7 velocidades

En el modo de cambio manual de 7 velocidades, la caja de cambios realiza cambios ascendentes o descendentes al accionar cualquiera de las paletas de cambio en las condiciones siguientes:

Cambio ascendente: La velocidad del motor alcanza el umbral más bajo de la posición de velocidad más alta.

Cambio descendente: La velocidad del motor alcanza el umbral más alto de la posición de velocidad más baja.

Cuando la velocidad del motor se aproxima a la zona roja del cuentarrevoluciones, la caja de cambios realiza un cambio ascendente automáticamente.

Cuando la velocidad del motor alcanza el umbral más bajo de la posición de velocidad seleccionada, la caja de cambios realiza un cambio descendente de forma automática.

El uso de las paletas de cambio en superficies resbaladizas puede hacer que los neumáticos se bloqueen. En tal caso, el modo de cambio manual de 7 velocidades se cancela y regresa al modo de conducción normal **[D]**.

■ Funcionamiento del modo de cambio manual de 7 velocidades

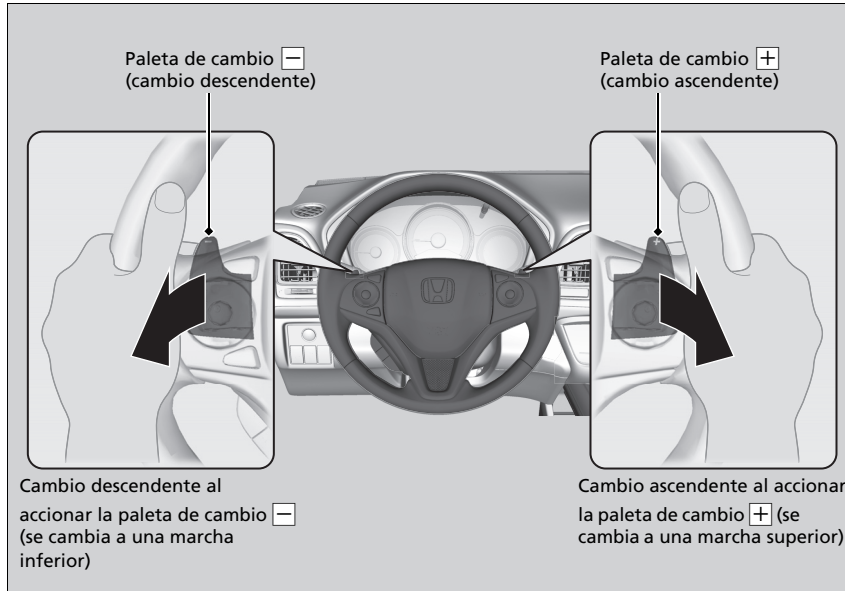

☒ Funcionamiento del modo de cambio manual de 7 velocidades

Cada vez que se acciona una paleta de cambio, se efectúa un único cambio de velocidad.

Para cambiar de forma continua, suelte la paleta de cambio antes de volver a tirar de ella para cambiar a la siguiente velocidad.

El indicador de la palanca de cambios parpadea cuando no se puede realizar un cambio ascendente ni descendente. Indica que la velocidad del vehículo no se encuentra en el rango de cambio de velocidades permitido.

Acelere o desacelere un poco para efectuar el cambio ascendente o descendente, respectivamente, mientras parpadee el indicador.

Modelos con caja de cambios manual

Cambios

■ Funcionamiento de la palanca de cambios

Pise a fondo el pedal de embrague para accionar la palanca de cambios y cambiar de marcha, y a continuación suelte el pedal lentamente.

Pise el pedal del embrague y espere unos segundos antes de cambiar a **R** o cambie a una de las marchas de avance durante unos instantes. De este modo se detienen los piñones para que no "rechinen".

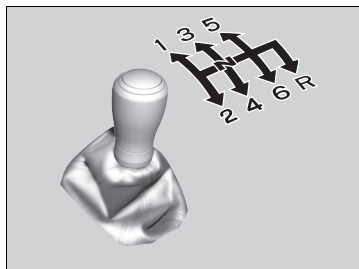

Cuando no esté cambiando de marcha, no apoye el pie sobre el pedal del embrague. Esto puede acelerar el desgaste del embrague.

» Cambios

AVISO

No cambie a **R** antes de que el vehículo se detenga por completo.

Si cambia a **R** antes de detenerse, la caja de cambios puede resultar dañada.

AVISO

Antes de efectuar un cambio descendente, asegúrese de que el régimen del motor no vaya a entrar en la zona roja del cuentarrevoluciones. Si eso ocurre, puede dañarse gravemente el motor.

Hay una parte metálica en la palanca de cambios. Si deja el vehículo estacionado en el exterior durante mucho tiempo en un día de mucho calor, tenga cuidado antes de accionar la palanca de cambios. Debido al calor, la palanca de cambios puede estar extremadamente caliente. Si la temperatura exterior es baja, es posible que la palanca de cambios esté fría al tacto.

Si supera la velocidad máxima para la marcha seleccionada, el régimen del motor entrará en la zona roja del cuentarrevoluciones. Si esto sucede, puede que note una ligera sacudida.

■ Bloqueo de marcha atrás

La caja de cambios manual dispone de un mecanismo de bloqueo que impide cambiar involuntariamente a **R** desde una marcha de avance mientras el vehículo está circulando por encima de una determinada velocidad.

Si no puede cambiar a **R** cuando el vehículo está parado, realice lo siguiente:

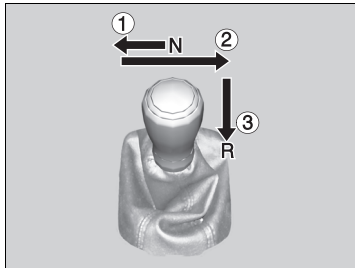

1. Pise el pedal de embrague, mueva la palanca de cambios hacia la izquierda hasta el tope y cambie a **R**.
2. Si sigue sin poder cambiar a **R**, aplique el freno de estacionamiento y gire el interruptor de encendido a ACCESORIOS **I** o a BLOQUEO **O***1.
3. Pise el pedal de embrague y cambie a **R**.
4. Mantenga pisado el pedal de embrague y arranque el motor.

Si necesita repetir este procedimiento reiteradamente, el vehículo se deberá inspeccionar en un concesionario.

*1: Los modelos con sistema de acceso sin llave tienen un botón **ENGINE START/STOP** en lugar de un interruptor de encendido.

Botón ECON*

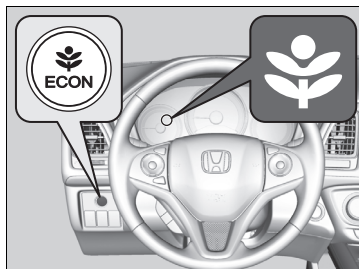

El botón **ECON** activa y desactiva la modalidad ECON.

El modo ECON contribuye a mejorar el consumo de combustible mediante el ajuste del rendimiento del motor, la caja de cambios, el sistema de calefacción y refrigeración*/sistema de aire acondicionado* y el control de crucero*.

►► Botón ECON*

Modelos con sistema de control de aire acondicionado

En el modo ECON, el sistema de control de aire acondicionado presenta mayores fluctuaciones de temperatura.

Control de crucero*

Permite mantener una velocidad constante sin que haga falta tener el pedal del acelerador pisado. Utilice el control de crucero en autopistas por donde pueda viajar a velocidad constante sin necesidad apenas de acelerar o desacelerar.

Cuándo utilizarlo

- Velocidad del vehículo para el control de crucero: Velocidad deseada a partir aproximadamente de 40 km/h ~

Mantenga siempre la distancia adecuada entre su vehículo y el que le precede.

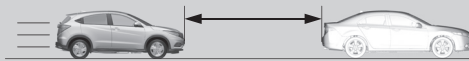

Modelos con caja de cambios automática de variación continua

- Posiciones del cambio para el control de crucero: En **D** o **S**



Cómo utilizarlo

- Pulse el botón **CRUISE** del volante.

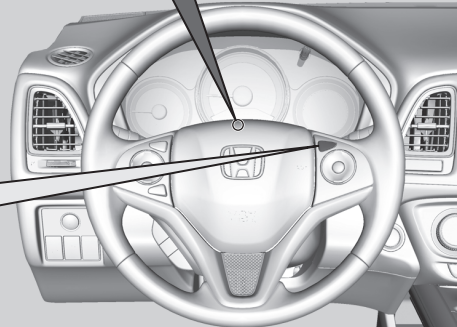
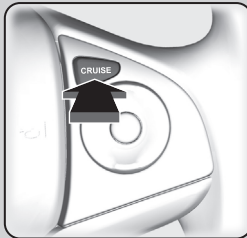

CRUISE
MAIN

CRUISE MAIN está encendido en el tablero de instrumentos. El control de crucero está listo para su uso.

Control de crucero*

⚠ ADVERTENCIA

Si el control de crucero se usa incorrectamente, se puede provocar un accidente.

Utilice el control de crucero sólo cuando viaje por autopistas con buen tiempo.

Puede que no sea posible mantener una velocidad constante al conducir cuesta arriba o cuesta abajo.

Si no se va a utilizar el control de crucero: Desactive el control de crucero pulsando el botón **CRUISE**.

Modelos con botón ECON

En el modo ECON, puede que se tarde algo más de tiempo en acelerar para mantener la velocidad establecida.

Modelos con caja de cambios manual

Cuando disminuya la velocidad del motor, intente seleccionar una marcha inferior. Puede mantener la velocidad establecida si cambia de marcha dentro de cinco segundos.

* No disponible en todos los modelos

■ Programación de la velocidad del vehículo

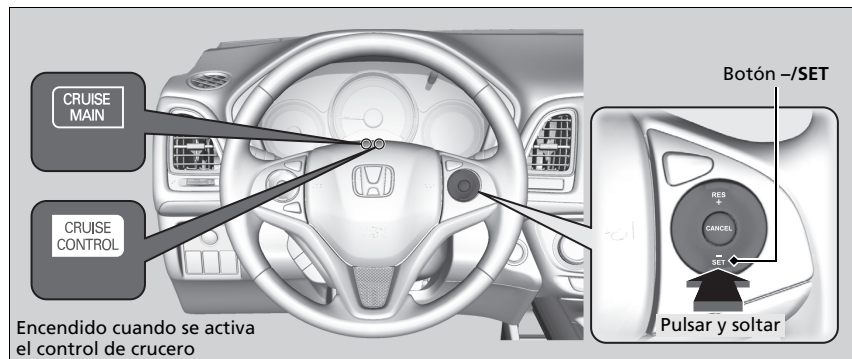

Encendido cuando se activa el control de crucero

Levante el pie del pedal y oprima el botón **-/SET** cuando alcance la velocidad deseada.

En el momento en que suelte el botón **-/SET**, la velocidad quedará programada y se activará el control de crucero. El indicador **CRUISE CONTROL** se enciende.

Ajuste de la velocidad del vehículo

Aumente o reduzca la velocidad del vehículo utilizando los botones **RES/+** o **-/SET** del volante.

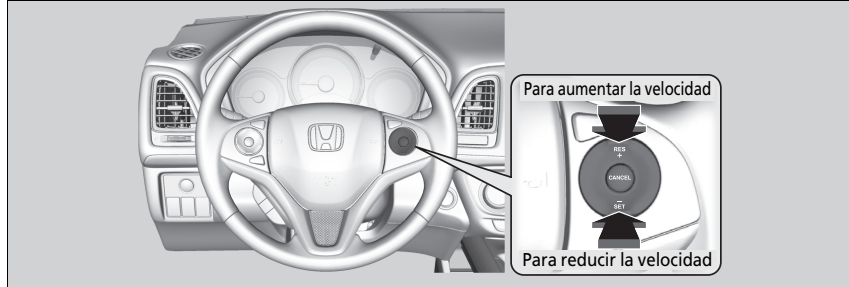

- Cada vez que pulsa el botón, la velocidad del vehículo aumenta o disminuye aproximadamente 1 km/h.
- Si mantiene el botón pulsado, la velocidad del vehículo aumenta o disminuye hasta que se suelta. Esta velocidad queda programada.

Cancelación

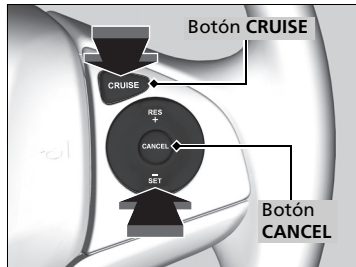

Para cancelar el control de crucero, realice cualquiera de las siguientes acciones:

- Pulse el botón **CANCEL**.
- Pulse el botón **CRUISE**.
- Pise el pedal de freno.

Modelos con caja de cambios manual

- Pise el pedal del embrague durante cinco segundos o más.

El indicador **CRUISE CONTROL** se apaga.

Ajuste de la velocidad del vehículo

Puede programar la velocidad del vehículo utilizando el botón **-/SET** del volante, tras ajustar la velocidad con los pedales del acelerador y del freno.

Cancelación

Reactivación de la velocidad programada previamente: Después de haber cancelado el control de crucero, se puede reactivar la velocidad programada previamente pulsando el botón **RES/+** mientras se conduce a una velocidad de 40 km/h o superior.

No se puede programar ni reactivar la velocidad en las siguientes situaciones:

- Cuando la velocidad del vehículo es inferior a 40 km/h
- Cuando el botón **CRUISE** está desactivado

A velocidades del vehículo de 35 km/h o menos, el control de crucero se cancela automáticamente.

Sistema auxiliar de estabilidad del vehículo (VSA)

El VSA ayuda a estabilizar el vehículo en las curvas si el vehículo gira más o menos de lo previsto. También contribuye a mantener la tracción sobre superficies deslizantes. Lo hace regulando la potencia del motor y aplicando los frenos de forma selectiva.

■ Funcionamiento del VSA



Cuando se activa el VSA, puede que note que el motor no responde al acelerador. Es posible que también note algo de ruido procedente del sistema de freno hidráulico. También verá parpadear el indicador.

⌘ Sistema auxiliar de estabilidad del vehículo (VSA)

Es posible que el VSA no funcione correctamente si se utilizan neumáticos de tipos y tamaños distintos. Asegúrese de utilizar neumáticos del mismo tipo y tamaño, y de que la presión de aire de los mismos sea la especificada.

Cuando el indicador del sistema VSA se enciende y permanece encendido durante la conducción, es posible que haya un problema en el sistema. Aunque puede que no llegue a interferir en la conducción normal, el vehículo deberá ser inspeccionado en un concesionario de inmediato.

El VSA no puede mejorar la estabilidad en todas las situaciones de conducción y no controla la totalidad del sistema de frenado. Todavía es necesario conducir y tomar las curvas a una velocidad adecuada a las condiciones y dejar siempre un margen de seguridad suficiente.

La función principal del sistema VSA se conoce generalmente como control de estabilidad electrónico (ESC). El sistema incluye también una función de control de tracción.

■ Activación y desactivación del VSA

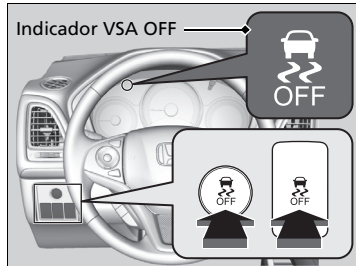

Este botón se encuentra en el panel de controles del lado del conductor. Para desactivar parcialmente la función/características de VSA, mantenga pulsado hasta que escuche un aviso acústico.

El vehículo podrá frenar y tomar curvas con normalidad, pero la función de control de tracción será menos efectiva.

Para restaurar función/características de VSA, pulse el botón (VSA **OFF**) hasta que escuche un aviso acústico.

El VSA se activa cada vez que arranca el motor, aunque lo hubiera desactivado la última vez que utilizó el vehículo.

☒ Sistema auxiliar de estabilidad del vehículo (VSA)

En ciertas situaciones poco frecuentes cuando el vehículo se atasca en barro poco profundo o nieve blanda, puede que resulte más fácil liberarlo desactivando temporalmente el VSA.

Cuando el sistema botón está presionado, la función del sistema de control de tracción pierde eficacia. Esto permite que las ruedas giren con mayor libertad a baja velocidad. Únicamente debe intentar liberar el vehículo con el VSA desactivado si no es capaz de liberarlo con el VSA activado.

Inmediatamente después de liberar el vehículo, asegúrese de activar el VSA de nuevo. No recomendamos conducir el vehículo con el sistema VSA desactivado.

Puede que se escuchen ruidos del motor procedentes del compartimento motor mientras se realizan las comprobaciones del sistema inmediatamente después de arrancar el motor o mientras conduce. Esto es normal.

Asistencia de maniobrabilidad ágil*

Si es necesario, frena ligeramente cada una de las ruedas delanteras y traseras al girar el volante, y ayuda a mantener la estabilidad y el rendimiento en las curvas.

» Asistencia de maniobrabilidad ágil*

La asistencia de maniobrabilidad ágil no puede mejorar la estabilidad en todas las situaciones de conducción. Todavía es necesario conducir y tomar las curvas a una velocidad adecuada a las condiciones y dejar siempre un margen de seguridad suficiente.

Cuando el indicador del sistema VSA se enciende y permanece encendido durante la conducción, la asistencia de maniobrabilidad ágil no se activa.

Puede oír un sonido proveniente del compartimento motor mientras la asistencia de maniobrabilidad ágil está activada. Esto es normal.

Sistema de AWD EN TIEMPO REAL con control inteligente*

Su vehículo está equipado con el sistema AWD. Cuando el sistema detecta una pérdida en la tracción delantera, automáticamente transfiere algo de potencia a las ruedas traseras. Esto permite que utilice toda la tracción disponible y que pueda incrementar la movilidad.

De igual modo, cuando acelera, conduce y frena debe tener el mismo cuidado que tendría en un vehículo de tracción delantera.

Si hace girar excesivamente las cuatro ruedas y sobrecalienta el sistema AWD, sólo las ruedas delanteras recibirán potencia. Deténgase hasta que el sistema se enfríe.

⚠ Sistema de AWD EN TIEMPO REAL con control inteligente*

AVISO

No haga girar continuamente las ruedas delanteras de su vehículo. Girar continuamente las ruedas delanteras puede dañar la caja de cambios o el diferencial trasero.

Es posible que el sistema AWD no funcione correctamente si se utilizan neumáticos de tipos y tamaños distintos.

Asegúrese de utilizar neumáticos del mismo tipo y tamaño, y de que la presión de aire de los mismos sea la especificada.

➤ **Sustitución de neumáticos y ruedas** P. 539

* No disponible en todos los modelos

Sistema de control de presión de los neumáticos (TPMS)*

En lugar de medir directamente la presión en cada uno de los neumáticos, el TPMS de este vehículo supervisa y compara el radio de rodadura y las características de rotación de cada rueda y neumático mientras se conduce para determinar si uno o más neumáticos están significativamente poco inflados. Esto provocará que se encienda el indicador de presión baja de neumáticos/TPMS.

■ Calibración TPMS

Debe iniciar la calibración TPMS cada vez que:

- Ajuste la presión de uno o más neumáticos.
- Gire los neumáticos.
- Reemplace uno o más neumáticos.

Antes de calibrar el TPMS:

- Fije la presión de los neumáticos en frío para los cuatro neumáticos.
 📄 **Comprobación de los neumáticos** P. 537

Asegúrese de que:

- El vehículo está detenido por completo.
- La palanca de cambios está en **P**.
- La modalidad de alimentación se encuentra en CONTACTO.

📄 Sistema de control de presión de los neumáticos (TPMS)*

El sistema no controla los neumáticos al conducir a baja velocidad.

Condiciones como una temperatura ambiente baja o un cambio de altitud afectan directamente a la presión de los neumáticos y pueden hacer que el indicador de presión baja de neumáticos/TPMS se encienda.

Los neumáticos se inflan y la presión se revisa con:

- Clima cálido, se pueden desinflar en climas más fríos.
- Clima frío, pueden estar demasiado inflados en climas más cálidos.

El indicador de presión baja de neumáticos/TPMS no se encenderá si los neumáticos están demasiado inflados.

Es posible que el TPMS no funcione correctamente si se utilizan neumáticos de tipos y tamaños distintos.

Asegúrese de usar neumáticos del mismo tipo y tamaño.

- 📄 **Comprobación y servicio de los neumáticos**
P. 537

El indicador de presión baja de neumáticos/TPMS puede activarse con demora o puede no encenderse:

- Cuando acelera, desacelera o gira el volante rápido.
- Al conducir en carreteras con nieve o deslizantes.
- Al utilizar cadenas.

El indicador de presión baja de neumáticos/TPMS puede activarse en las siguientes condiciones:

- Se utiliza un neumático compacto de repuesto.
- Hay una carga más pesada y desigual sobre los neumáticos que durante la calibración.
- Al utilizar cadenas.

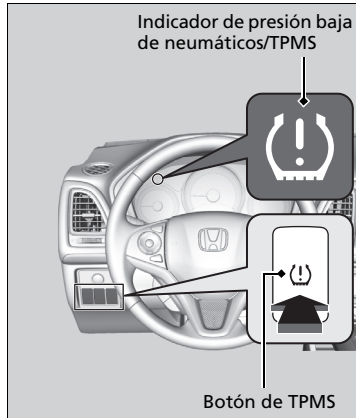

Mantenga oprimido el botón del TPMS hasta que el indicador de presión de los neumáticos baja/TPMS parpadee dos veces, indicando que el proceso de calibración ha comenzado.

- Si el indicador de presión de los neumáticos baja/TPMS no parpadea, confirme las condiciones anteriores y mantenga oprimido de nuevo el botón del TPMS.
- El proceso de calibración termina automáticamente.

☒ Calibración TPMS

El TPMS no se puede calibrar si hay instalado un neumático de recambio compacto.

El proceso de calibración requiere aproximadamente 30 minutos de conducción acumulada a velocidades entre 40–100 km/h.

Durante este periodo, si se activa el encendido y el vehículo no se mueve en un plazo de 45 segundos, puede advertir que el indicador de presión baja de neumáticos/TPMS se enciende brevemente. Esto es normal e indica que el proceso de calibración aún no se ha completado.

Si están colocadas las cadenas, quítelas antes de calibrar el TPMS.

Si el indicador de presión baja de neumáticos/TPMS se enciende incluso cuando están montados unos neumáticos normales especificados con un inflado correcto, haga inspeccionar el vehículo en un concesionario.

Se recomienda que los neumáticos se sustituyan por la misma marca, modelo y tamaño que los originales. Consulte esta información con su concesionario.

LaneWatch*

LaneWatch es un sistema de ayuda que permite comprobar la zona trasera del lado del acompañante, la cual se muestra en la pantalla de audio/información al activar el intermitente hacia el lado del acompañante. Una cámara en el retrovisor de la puerta del lado del acompañante supervisa estas áreas y le permite comprobar la presencia de otros vehículos, además de la inspección visual y el uso del retrovisor del lado del acompañante. También puede mantener el sistema activado por comodidad durante la conducción.



► LaneWatch*

⚠ ADVERTENCIA

Si no se confirma visualmente que es seguro cambiar de carril antes de hacerlo, pueden producirse lesiones graves o mortales en una colisión.

No debe confiar únicamente en LaneWatch al conducir.

Mire siempre a través de los espejos hacia los lados y detrás del vehículo antes de cambiar de carril para comprobar si hay otros vehículos.

Recordatorio de seguridad importante

Como todos los sistemas de ayuda, LaneWatch tiene limitaciones. Confiar demasiado en LaneWatch puede tener como resultado una colisión.

La función LaneWatch puede verse afectada por la meteorología, la iluminación (incluidos faros y ángulo bajo del sol), la oscuridad ambiental, el estado de la cámara y la carga.

LaneWatch puede no ofrecer la visualización prevista del tráfico lateral y trasero en las condiciones siguientes:

- La suspensión del vehículo se ha modificado, cambiando la altura del vehículo.
- Los neumáticos están más o menos inflados de lo normal.
- Los neumáticos o ruedas tienen un tamaño o construcción variados.

■ Personalización de los ajustes de LaneWatch

Puede personalizar los siguientes elementos utilizando la pantalla de audio/información.

- **Mostrar con intermitente:** Permite seleccionar si se enciende el monitor de LaneWatch al activar la palanca del intermitente.
- **Tiempo de visualización después de apagar el intermitente:** Permite cambiar el tiempo que permanece visible la pantalla de LaneWatch después de que la palanca del intermitente vuelva a su posición de inicio.
- **Línea de referencia:** Permite seleccionar si se muestran líneas de referencia en el monitor de LaneWatch.
- **Pantalla:** Permite ajustar la configuración de la pantalla.
 - ▣ **Funciones personalizadas** P. 343

■ Líneas de referencia

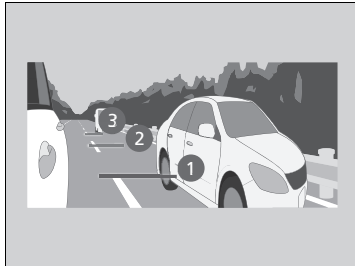

Las tres líneas que aparecen en la pantalla dan una idea de la distancia a la que se encuentran los vehículos u objetos de la pantalla de su propio vehículo. Un objeto cerca de la línea 1 (en rojo) está próximo a su vehículo, mientras que un objeto cerca de la línea 3 está más alejado.

▣ LaneWatch*

La vista que ofrece la cámara LaneWatch tiene limitaciones. Su lente única hace que los objetos de la pantalla tengan un aspecto ligeramente distinto de lo que son.

La pantalla LaneWatch no se activa cuando la palanca de cambios está en **R**.

Para un funcionamiento adecuado de LaneWatch:

- La cámara está situada en el espejo de la puerta del lado del acompañante. Mantenga siempre limpia esta área. Si la cámara está cubierta de suciedad, humedad, etc., límpiela con un paño suave y húmedo.
- No cubra las lentes de la cámara con etiquetas.
- No toque la lente de la cámara.

▣ Líneas de referencia

El área alrededor de la línea de referencia 1 (roja) está muy cerca de su vehículo. Como siempre, asegúrese de confirmar visualmente la seguridad de un cambio de carril antes de efectuar dicho cambio.

La distancia entre su vehículo y las líneas 1, 2 y 3 en la pantalla varía dependiendo de las condiciones de la carretera y la carga del vehículo. Por ejemplo, puede parecer que las líneas de referencia de la pantalla están más cerca que las distancias reales cuando la parte posterior del vehículo tiene una mayor carga.

Consulte con el concesionario si:

- El retrovisor de la puerta del lado del acompañante, o el área alrededor del mismo, recibe un impacto severo que genera un cambio del ángulo de la cámara.
- La pantalla de LaneWatch no se llega a encender.

* No disponible en todos los modelos

Sistema de frenos

■ Freno de estacionamiento

Utilice el freno de estacionamiento para mantener el vehículo detenido cuando está estacionado. Cuando se aplica el freno de estacionamiento, puede soltarlo de forma manual o automática.



■ Activación

El freno de estacionamiento eléctrico se puede aplicar en cualquier momento siempre y cuando el vehículo tenga batería, sin importar la posición en la que esté el interruptor de encendido*1.

Tire del interruptor del freno de estacionamiento eléctrico de forma suave y firme hacia arriba.

- ▶ El testigo del freno de estacionamiento eléctrico se enciende.

☒ Freno de estacionamiento

Puede escuchar el motor del sistema de estacionamiento eléctrico en la zona de las ruedas traseras al accionar o soltar el freno de estacionamiento. Esto es normal.

El pedal del freno puede moverse ligeramente debido al funcionamiento del sistema del freno de estacionamiento eléctrico cuando se acciona o suelta el freno de estacionamiento. Esto es normal.

No se puede accionar o soltar el freno de estacionamiento si la batería está agotada.

☒ **Si la batería se ha descargado** P. 576

Si tira del interruptor del freno de estacionamiento eléctrico mientras conduce, se aplican los frenos a las cuatro ruedas (por parte del sistema VSA) hasta que el vehículo se detiene. A continuación se aplica el freno de estacionamiento eléctrico, y el interruptor se debe soltar.

*1: Los modelos con sistema de acceso sin llave tienen un botón **ENGINE START/STOP** en lugar de un interruptor de encendido.



■ Liberación

El interruptor de encendido debe estar en CONTACTO *1 para soltar el freno de estacionamiento eléctrico.

1. Pise el pedal del freno.
2. Pulse el interruptor del freno de estacionamiento eléctrico.
 - El testigo del freno de estacionamiento eléctrico se apaga.

Soltar manualmente el freno de estacionamiento utilizando el interruptor ayuda a que el vehículo inicie la marcha despacio y con suavidad en pendientes descendentes pronunciadas.

☒ Freno de estacionamiento

El freno de estacionamiento funciona automáticamente en las siguientes situaciones:

- Cuando el vehículo se detiene con el sistema de retención automática del freno activado durante más de 10 minutos.
- Si se desabrocha el cinturón de seguridad del conductor cuando el vehículo se ha detenido y se aplica la retención de freno automático.
- Cuando se apaga el motor mientras se aplica el sistema de retención automática del freno.
- Cuando hay un problema en el sistema de retención automática del freno mientras se aplica la retención de freno.

*1: Los modelos con sistema de acceso sin llave tienen un botón **ENGINE START/STOP** en lugar de un interruptor de encendido.

■ Para liberarlo automáticamente

Utilice el pedal del acelerador para soltar el freno de estacionamiento cuando ponga en marcha el vehículo en una pendiente ascendente o en un atasco.

Modelos con caja de cambios automática de variación continua

Si se pisa el pedal del acelerador, se suelta el freno de estacionamiento.

Modelos con caja de cambios manual

Si se pisa el pedal del acelerador mientras se suelta el pedal del embrague, se suelta el freno de estacionamiento.

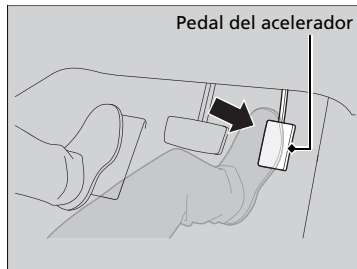

Modelos con caja de cambios automática de variación continua

Pise con suavidad el pedal del acelerador.

Si está en un pendiente, puede ser necesario pisar más el acelerador para liberarlo.

- El testigo del freno de estacionamiento eléctrico se apaga.

El freno de estacionamiento se suelta automáticamente al pisar a fondo el pedal del acelerador cuando:

- El cinturón de seguridad del conductor está abrochado.
- El motor está en marcha.
- La caja de cambios no está en **P** o **N**.

►► Freno de estacionamiento

Si el freno de estacionamiento no se suelta de forma automática, suéltelo manualmente.

Cuando el vehículo circula cuesta arriba, puede ser necesario que se pise más el pedal del acelerador para soltar automáticamente el freno de estacionamiento eléctrico.

El freno de estacionamiento no se puede soltar automáticamente cuando están encendidos los siguientes testigos:

- Indicador de averías
- Indicador del sistema de la caja de cambios

Es posible que el freno de estacionamiento no se suelta automáticamente cuando están encendidos los siguientes testigos:

- Testigo del sistema de freno de estacionamiento eléctrico
- Testigo del sistema VSA
- **ABS** indicador
- Indicador del sistema de SRS airbag

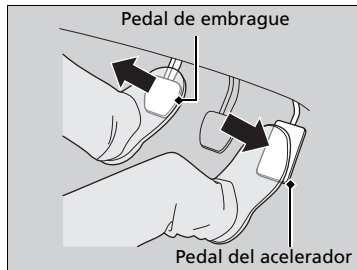

Modelos con caja de cambios manual

Pise con suavidad el pedal del acelerador y suelte el pedal del embrague.

- El testigo del freno de estacionamiento eléctrico se apaga.

El freno de estacionamiento se suelta automáticamente al pisar a fondo el pedal del acelerador cuando:

- El cinturón de seguridad del conductor está abrochado.
- El motor está en marcha.
- La caja de cambios no está en **N**.

►► Freno de estacionamiento

Se pisa a fondo el pedal del embrague y se suelta tras pisar ligeramente el pedal del acelerador.

►► Freno de pie

Compruebe los frenos después de haber conducido en lugares con mucha agua o por carreteras inundadas. Si es necesario, seque los frenos pisando ligeramente el pedal de freno varias veces.

Si escucha un ruido de fricción metálica continuo al aplicar los frenos, es necesario sustituir las pastillas de freno. El vehículo debe ser inspeccionado en un concesionario.

Si se utiliza el pedal de freno constantemente al bajar una pendiente prolongada se acumula calor, lo que reduce la eficacia de los frenos. Aplique el freno motor; para ello, retire el pie del pedal del acelerador y cambie a una posición de marcha/velocidad más baja. En los modelos con caja de cambios manual, utilice una marcha inferior para que aumente el efecto de freno motor.

No apoye el pie en el pedal de freno mientras conduce, ya que se aplicarán los frenos ligeramente y esto provocará la pérdida de eficacia de los mismos con el tiempo, así como la reducción de la vida útil de las pastillas. Además, confundirá a los conductores que circulan por detrás.

Freno de pie

El vehículo está equipado con frenos de disco en las cuatro ruedas. La asistencia al vacío ayuda a reducir el esfuerzo necesario para pisar el pedal de freno. El sistema de asistencia al frenado aumenta la fuerza de frenado aplicada cuando se pisa el pedal de freno con fuerza en una situación de emergencia. El sistema de frenos antibloqueo (ABS) ayuda a mantener el control de la dirección cuando se frena con mucha fuerza.

► Sistema de asistencia al frenado P. 476

► Sistema de frenos antibloqueo (ABS) P. 475

■ Retención de freno automática

Modelos con caja de cambios automática de variación continua

Mantiene el freno aplicado después de liberar el pedal de freno hasta que se pisa el pedal del acelerador. Este sistema se puede utilizar cuando el vehículo se detiene temporalmente, como en los semáforos y en áreas de tráfico intenso.

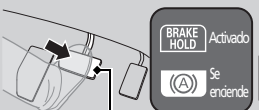
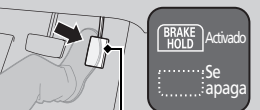
■ Encendido del sistema	■ Activación del sistema	■ Cancelación del sistema
 <p data-bbox="138 516 365 562">Botón de retención de freno automática</p>	 <p data-bbox="462 516 625 539">Pedal del freno</p>	 <p data-bbox="755 516 933 539">Pedal del acelerador</p>
<p data-bbox="121 579 381 706">Abróchese el cinturón de seguridad correctamente y, a continuación, arranque el motor. Pulse el botón de retención de freno automática.</p> <ul data-bbox="121 711 381 803" style="list-style-type: none"> • El indicador de sistema de retención de freno automática se enciende. El sistema está encendido. 	<p data-bbox="414 579 673 688">Pise el pedal del freno para detener el vehículo completamente. La palanca de cambios no debe estar en P ni R.</p> <ul data-bbox="414 694 673 883" style="list-style-type: none"> • El indicador de retención de freno automática se enciende. La frenada se mantiene hasta 10 minutos. • Libere el pedal del freno después de que se encienda el indicador de retención de freno automática. 	<p data-bbox="706 579 966 711">Pise el pedal del acelerador mientras la palanca de cambios está en una posición distinta de P o N. El sistema se cancela y vehículo comienza a moverse.</p> <ul data-bbox="706 717 966 832" style="list-style-type: none"> • El testigo de retención automática del freno se apaga. El sistema continúa estando activado.

► Retención de freno automática

⚠ ADVERTENCIA

Aun con el sistema de retención de freno automática activado en pendientes pronunciadas o carreteras resbaladizas, el vehículo puede moverse si levanta el pie del pedal del freno.

Si el vehículo se mueve de forma inesperada, puede provocar un accidente, produciendo lesiones graves o mortales.

Nunca active el sistema de retención de freno automática ni confíe en él para evitar que el vehículo se mueva cuando esté detenido en una pendiente pronunciada o en carreteras resbaladizas.

⚠ ADVERTENCIA

Si utiliza el sistema de retención de freno automática para estacionar el vehículo, éste podría moverse de forma inesperada.

Si el vehículo se mueve de forma inesperada, puede provocar un accidente, produciendo lesiones graves o mortales.



Nunca salga del vehículo cuando la frenada esté temporalmente controlada por la retención de freno automática; estacione siempre el vehículo colocando la caja de cambios en **P** y aplicando el freno de estacionamiento.

Modelos con caja de cambios manual

Mantiene el freno aplicado luego de que libera el pedal del freno hasta que pone una marcha que no sea **[N]** y:

- Libera el pedal del embrague en una carretera llana o si baja una pendiente.
- Suelte el pedal del embrague y pise el pedal del acelerador cuando suba una pendiente.

Este sistema se puede utilizar cuando el vehículo se detiene temporalmente, como en los semáforos y en áreas de tráfico intenso.

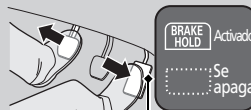
■ Encendido del sistema	■ Activación del sistema	■ Cancelación del sistema
 <p>Botón de retención de freno automática</p>	 <p>Pedal del freno</p>	 <p>Pedal del acelerador</p>
<p>Abróchese el cinturón de seguridad correctamente y, a continuación, arranque el motor. Pulse el botón de retención de freno automática.</p> <ul style="list-style-type: none"> • El indicador del sistema de retención de freno automática se enciende. El sistema está encendido. 	<p>Pise el pedal del freno para detener el vehículo completamente.</p> <ul style="list-style-type: none"> • El indicador de retención de freno automática se enciende. La frenada se mantiene hasta 10 minutos. • Libere el pedal del freno después de que se encienda el indicador de retención de freno automática. 	<p>Se coloca una marcha que no sea [N] y:</p> <ul style="list-style-type: none"> • Libera el pedal del embrague en una carretera llana o si baja una pendiente. • Suelte el pedal del embrague y pise el pedal del acelerador cuando suba una pendiente. <p>El sistema se cancela y vehículo comienza a moverse.</p> <ul style="list-style-type: none"> • El testigo de retención automática del freno se apaga. El sistema continúa estando activado.

■ **El sistema se cancela automáticamente cuando:**

- Acciona el freno de estacionamiento.

Modelos con caja de cambios automática de variación continua

- Pisa el pedal de freno y mueve la palanca de cambios a **P** o **R**.

■ **El sistema se cancela automáticamente y el freno de estacionamiento se aplica cuando:**

- El frenado se mantiene durante más de 10 minutos.
- Se desabrocha el cinturón de seguridad del conductor.
- El motor está apagado.
- Hay un problema con el sistema de retención automática del freno.

Modelos con caja de cambios manual

- El motor se cala.

■ **Desactivación del sistema de retención de freno automática**

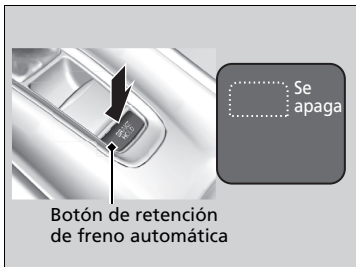

Mientras el sistema está encendido, pulse de nuevo el botón de retención de freno automática.

- El indicador del sistema de retención de freno automática se apaga.

Si desea desactivar la retención de freno automática mientras el sistema está en funcionamiento, pulse el botón de retención de freno automática con el pedal del freno pisado.

►► Retención de freno automática

Mientras el sistema está activado, puede parar el motor o estacionar el vehículo con el procedimiento habitual.

► **Con el vehículo parado** P. 478

Si el sistema está encendido o activado, la retención de freno automática se apaga una vez que el motor está apagado.

Modelos con caja de cambios manual

El sistema se apaga si el motor se detiene mientras la retención de freno automática está activada o el sistema está encendido.

►► Desactivación del sistema de retención de freno automática

Asegúrese de desactivar el sistema de retención de freno automática antes de utilizar un sistema de lavado automático del vehículo.

Es posible que escuche un ruido si el vehículo se mueve mientras el sistema de retención automática del freno está en funcionamiento.

Sistema de frenos antibloqueo (ABS)

■ ABS

Le ayuda a evitar que las ruedas se bloqueen y a mantener el control de la dirección accionando los frenos con mucha más rapidez de la que usted es capaz.

El sistema de distribución electrónica de la potencia de frenado (EBD), que forma parte del ABS, equilibra además la distribución de la potencia de frenado entre las ruedas delanteras y las traseras en función de la carga del vehículo.

No debe en ningún caso pisar repetidamente el pedal de freno. Para que el ABS haga el trabajo por usted, mantenga siempre una presión firme y constante en el pedal de freno. Esto se denomina en ocasiones “pisar con fuerza y controlar la dirección”.

■ Funcionamiento del ABS

El pedal de freno puede vibrar ligeramente cuando el ABS está en funcionamiento. Pise el pedal del freno y manténgalo pisado firmemente. Si el firme está seco, necesitará pisar el pedal de freno con mucha fuerza para que se active el ABS. Sin embargo, puede sentir que el ABS se activa de inmediato si intenta detener el vehículo cuando circula por nieve o hielo.

El ABS podría activarse al pisar el pedal de freno durante la conducción:

- Carreteras húmedas o cubiertas de nieve.
- Firmes asfaltados con piedra.
- Carreteras con superficies irregulares, como baches, grietas, zanjas, etc.

Si la velocidad del vehículo desciende por debajo de 10 km/h, el ABS deja de funcionar.

» Sistema de frenos antibloqueo (ABS)

AVISO

Es posible que el ABS no funcione correctamente si se utilizan neumáticos de tipos o tamaños incorrectos.

Si se enciende el indicador **ABS** durante la conducción, puede que exista un problema en el sistema. Aunque el frenado normal no se verá afectado, existe la posibilidad de que no funcione el ABS. El vehículo debe ser inspeccionado inmediatamente en un concesionario.

El ABS no está diseñado para reducir el tiempo ni la distancia necesarios para que se detenga el vehículo: esta diseñado para limitar el bloqueo del freno que puede producir que el automóvil patine y se pierda el control de la dirección.

En los casos siguientes, es posible que el vehículo necesite una distancia de frenado mayor que un vehículo sin ABS:

- Cuando se circula por carreteras de piso irregular o superficies en mal estado, por ejemplo con gravilla o nieve.
- Los neumáticos están equipados con cadenas. Podría observarse lo siguiente con el sistema ABS:
- Ruidos del motor procedentes del compartimiento del motor cuando se aplican los frenos, o cuando se realizan las comprobaciones del sistema después de haberse arrancado el motor y mientras se acelera el vehículo.
- El pedal de freno o la carrocería vibran cuando se activa el ABS.

Estas vibraciones y ruidos son normales en los sistemas ABS y no son causa de preocupación.

Sistema de asistencia al frenado

Está diseñado para prestar asistencia al conductor mediante la generación de una mayor fuerza de frenado cuando pisa el pedal de freno con fuerza en un frenado de emergencia.

■ Funcionamiento del sistema de asistencia al frenado

Pise el pedal de freno firmemente para obtener un frenado más potente.

Cuando se activa la asistencia al frenado, es posible que el pedal vibre un poco y que se escuche un ruido que indica su funcionamiento. Esto es normal. Siga manteniendo pisado el pedal de freno firmemente.

Modelos de Brasil, Paraguay, Colombia, Chile, Uruguay y Corea

Señal de alto de emergencia

Se activa al realizar una frenada brusca durante el manejo a 60 km/h o más para advertir a los conductores que se encuentran detrás de la frenada repentina haciendo parpadear las luces de emergencia. Esto puede ayudar a alertar a los conductores que se encuentran detrás para que tomen las medidas adecuadas para evitar una posible colisión con el vehículo.

■ Cuando el sistema se activa:



Las luces de emergencia dejan de parpadear cuando:

- Suelta el pedal de freno.
- Se desactiva el ABS.
- La velocidad de desaceleración del vehículo se modera.
- Oprime el botón de las luces de emergencia.

☒ Señal de alto de emergencia

La señal de alto de emergencia no es un sistema que puede evitar una posible colisión en la parte trasera provocada por una frenada brusca. Hace parpadear las luces de emergencia cuando se produce una frenada brusca. Siempre se recomienda evitar la frenada brusca a menos que sea absolutamente necesario.

La señal de alto de emergencia no se activa cuando el botón de las luces de emergencia está oprimido.

Si el ABS deja de funcionar un cierto tiempo durante la frenada, la señal de parada de emergencia puede no activarse.

Con el vehículo parado

1. Pise el pedal de freno firmemente.
2. Con el pedal de freno pisado, tire a fondo pero lentamente del interruptor del freno de estacionamiento eléctrico.

Modelos con caja de cambios automática de variación continua

3. Mueva la palanca de cambios a **P**.

Modelos con caja de cambios manual

3. Mueva la palanca de cambios a **R** o **1**.

Todos los modelos

4. Apague el motor.
 - ▶ El testigo del freno de estacionamiento eléctrico se apaga en aproximadamente 15 segundos.

Confirme siempre que el freno de estacionamiento eléctrico está aplicado; en particular, si está estacionado en una pendiente.

» Estacionamiento del vehículo

No estacione el vehículo cerca de objetos inflamables como por ejemplo hierba seca, aceite o madera. El calor procedente del escape puede provocar un incendio.

» Con el vehículo parado

Modelos con caja de cambios automática de variación continua

ADVERTENCIA

El vehículo puede moverse si se deja desatendido sin confirmar que la caja de cambios se encuentra en la posición de estacionamiento.

Un vehículo moviéndose solo podría provocar un accidente y causar lesiones graves o mortales.

Mantenga siempre el pie en el pedal del freno hasta que haya confirmado que aparece **P** en el indicador de posición de palanca.

AVISO

Modelos con caja de cambios automática de variación continua

Las siguientes acciones pueden dañar la caja de cambios:

- Pisar los pedales del acelerador y de freno al mismo tiempo.
- Pisar el pedal del acelerador para retener el vehículo cuando está mirando cuesta arriba.
- Mover la palanca de cambios a **P** antes de que el vehículo se detenga por completo.

☒ Con el vehículo parado

Con temperaturas extremadamente frías, el freno de estacionamiento puede congelarse si está aplicado. Si se prevén dichas temperaturas, no aplique el freno de estacionamiento; en su lugar, al estacionar en pendiente, gire las ruedas delanteras para que estén en contacto con el bordillo si el vehículo rueda por la pendiente o bloquee las ruedas para impedir que el vehículo se mueva. Si no toma ninguna de estas precauciones, el vehículo puede rodar de forma imprevista y provocar una colisión.

Acerca de la cámara trasera con múltiples vistas

La pantalla de audio/información puede mostrar una vista trasera de su vehículo. La pantalla cambia automáticamente a la vista de la zona trasera cuando la marcha seleccionada se pasa a **R**.

Área visualizada en la cámara trasera con múltiples vistas

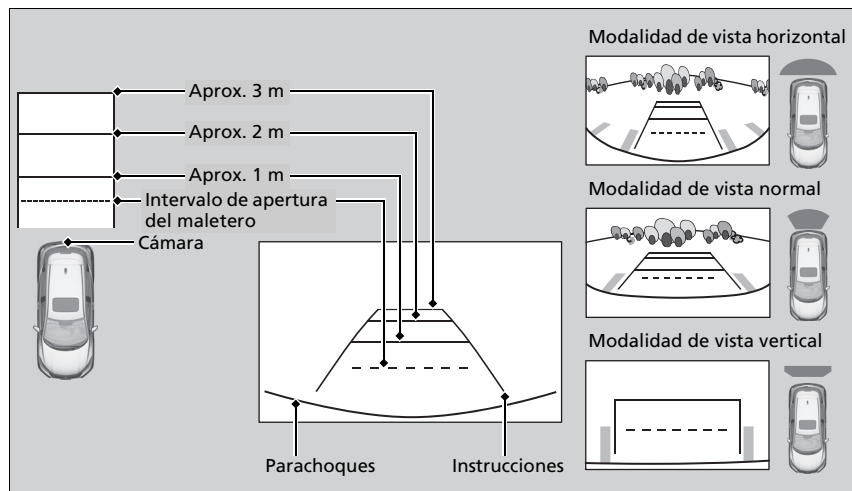

➤ Acerca de la cámara trasera con múltiples vistas

La vista que ofrece la cámara trasera tiene limitaciones. No muestra las esquinas del parachoques ni lo que hay debajo del parachoques. Su lente singular también hace que los objetos parezcan estar más cerca o más lejos de lo que están realmente.

Compruebe visualmente que es seguro dar marcha atrás. Determinadas condiciones (como la meteorología, la iluminación y las altas temperaturas) también pueden limitar la vista trasera. No confíe únicamente en la pantalla de la vista trasera, ya que no proporciona toda la información sobre las condiciones existentes detrás del vehículo.

Si la cámara está cubierta de suciedad, humedad, etc., límpiela con un paño suave y húmedo.

Modelos con sistema de audio con pantalla en color

Puede cambiar la configuración de Pauta de cámara.

➤ **Funciones personalizadas** P. 323

Modelos con sistema de audio con pantalla

Puede cambiar la configuración de **Pauta Fija** y **Pauta Dinámica**.

➤ **Funciones personalizadas** P. 330, 343

Pauta Fija

Activado: Las líneas de guía aparecen cuando cambia a **R**.

Desactivado: Las pautas no aparecen.

Pauta Dinámica

Activado: Las pautas se mueven según la dirección del volante.

Desactivado: Las pautas no se mueven.

Puede ver tres modos distintos de la cámara en la pantalla de audio/información.

Modelos con sistema de audio con pantalla

Toque el icono adecuado para cambiar el modo.

: Modo de vista ancha

: Modo de vista normal

: Modo de vista vertical

Modelos con sistema de audio en color

Pulse el control de selección **LIST/SELECT** para cambiar el modo.

- Si el último modo de vista utilizado fue ancho o normal, la próxima vez que cambie a **[R]** estará seleccionado dicho modo.
- Si el último modo de vista utilizado antes de apagar el motor fue vertical, la próxima vez que se dé el CONTACTO **[II]***1 y se cambie a **[R]**, se seleccionará el modo ancho.

Modelos con sistema de audio con pantalla excepto modelos de Corea

- Si la última vez se usó la vista vertical durante más de 10 segundos después de cambiar a **[R]**, se seleccionará el modo de vista amplia cuando vuelva a cambiar a **[R]**.

*1: Los modelos con sistema de acceso sin llave tienen un botón **ENGINE START/STOP** en lugar de un interruptor de encendido.

Información sobre el combustible

■ Recomendaciones sobre el combustible

Modelos de Brasil con motor de 1,5 L

Gasolina sin plomo

Modelos de Paraguay con motor de 1,5 L

Gasolina sin plomo/gasohol hasta E22 (78% de gasolina y 22% de etanol), 91 octanos o más

Modelos de Brasil con motor de 1,8 L

- Gasolina sin plomo
- Alcohol

Modelos de Paraguay con motor de 1,8 L

- Gasohol sin plomo de alta calidad, 95 octanos o más
- Alcohol

Excepto modelos de Brasil y Paraguay

Gasolina sin plomo, 91 octanos o más

Excepto modelos de Brasil y Paraguay

El uso de gasolina de menor octanaje puede causar un fuerte y persistente ruido de golpeteo metálico que puede provocar daños en el motor.

Modelos de Brasil con motor de 1,8 L

Utilice siempre el combustible aprobado y correctamente comercializado.

Su vehículo está diseñado para funcionar con gasolina sin plomo. Si no está disponible esta categoría de combustible, se puede utilizar sin plomo de alta calidad temporalmente.

Esto también se aplica a los casos como cuando planea conducir por países extranjeros donde no está disponible combustible con alcohol aprobado ni gasolina con etanol mezclado.

» Información sobre el combustible

AVISO

El uso de gasolina que contiene plomo presenta los siguientes riesgos:

- Daños en el sistema de escape, incluido el catalizador
- Daños en el motor y el sistema de combustible
- Efectos perjudiciales en el motor y otros sistemas

Modelos con motor de 1,8 L de Brasil y Paraguay

Si necesita estacionar el vehículo durante mucho tiempo, llene el depósito de combustible con suficiente gasolina. Inmediatamente después de suministrar, especialmente cuando cambie a otro tipo de combustible, es posible que el motor y el sistema de combustible entren en un período de compensación de rendimiento del combustible. Será necesario conducir moderadamente a una velocidad constante durante unos 10 minutos, sin aceleraciones rápidas si el tráfico lo permite. En este período, es posible que note un ruido metálico del motor.

Modelos de Paraguay con motor de 1,8 L

Utilice siempre el combustible aprobado y correctamente comercializado.

El vehículo está diseñado para funcionar con gasohol sin plomo de alta calidad de 95 octanos como mínimo. Si no se dispone de este octanaje, se puede utilizar provisionalmente gasolina sin plomo de 95 octanos.

El uso de gasolina sin plomo normal puede causar ruidos de golpeteo metálico y provocará un rendimiento inferior del motor. El uso prolongado de gasolina normal puede provocar daños en el motor.

Esto también se aplica a los casos como cuando planea conducir por países extranjeros donde no está disponible combustible con alcohol aprobado ni gasolina con etanol mezclado.

Modelos con motor de 1,5 L

El uso de gasolina de menor octanaje/gasohol puede causar un fuerte y persistente ruido de golpeteo metálico que puede provocar daños en el motor.

Modelos con motor de 1,8 L de Brasil y Paraguay

■ **Capacidad del depósito de combustible: 51 L**

Otros modelos

■ **Capacidad del depósito de combustible: 50 L**

►► Información sobre el combustible

Modelos con motor de 1,8 L de Brasil y Paraguay

AVISO

Es posible que la reparación de los daños en sistemas de control de emisiones, motor y sistemas de suministro de combustible producidos por las siguientes condiciones no los cubran las garantías de su vehículo:

- Uso de aditivos de posventa adicionales que puedan afectar negativamente al rendimiento
- Uso de combustible inadecuado

Suministro

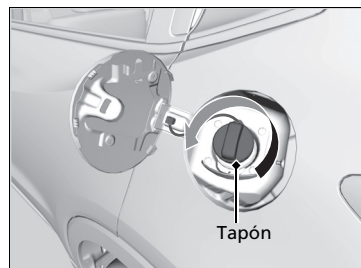
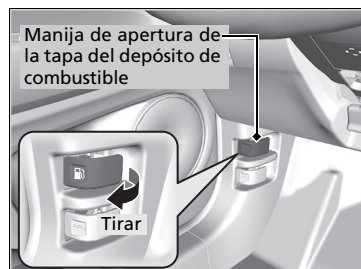

1. Detenga el vehículo con la parte trasera izquierda del mismo al lado del surtidor de la estación de servicio.
2. Apague el motor.
3. Tire de la manija de apertura de la tapa del depósito de combustible bajo la esquina inferior izquierda del salpicadero.
 - Se abrirá la tapa del depósito de combustible.
4. Retire lentamente el tapón de llenado de combustible. Si oye que sale aire, espere a que pare y luego gire la jaladera lentamente para abrir el tapón de llenado de combustible.

Suministro

⚠ ADVERTENCIA

El combustible es muy inflamable y explosivo. Puede quemarse o herirse gravemente al manipular combustible.

- Pare el motor y manténgalo alejado de fuentes de calor, chispas y llamas.
- Manipule combustible sólo al aire libre.
- Limpie las salpicaduras inmediatamente.

Modelos con motor de 1,8 L de Brasil y Paraguay

AVISO

Si se queda sin combustible, utilice el mismo que antes cuando repostó.

Si el combustible es desconocido, debe suministrar con gasolina sin plomo de alta calidad.

Tras suministrar, es posible que el combustible tarde en llegar al tubo de alimentación para que pueda arrancar el motor.

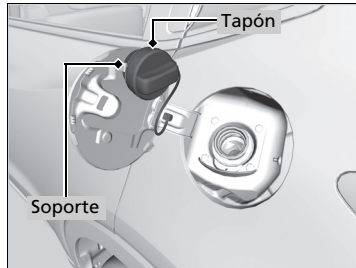

5. Coloque el tapón de llenado de combustible en el soporte.
6. Introduzca a fondo la boquilla de llenado.
 - Cuando el depósito esté lleno, la boquilla de llenado se desactivará automáticamente. De esta manera, se deja espacio libre en el depósito de combustible en caso de que el combustible se expanda a causa de un cambio de temperatura.
7. Después del suministro, vuelva a colocar el tapón de llenado de combustible, apretándolo hasta que escuche un clic al menos una vez.
 - Cierre la tapa del depósito de combustible con la mano.

►► Suministro

Modelos de Corea

Si la boquilla de llenado se desactiva repetidamente sin que el depósito esté lleno, puede que el sistema de recuperación de vapores de combustible del surtidor presente algún problema. Pruebe a suministrar en otro surtidor. Si con eso no se soluciona el problema, consulte con un concesionario.

Todos los modelos

La boquilla de la manguera del surtidor se detiene automáticamente para dejar espacio en el depósito de combustible con objeto de que el combustible no rebose a causa de los cambios de la temperatura del aire.

No siga añadiendo combustible una vez que la boquilla se haya detenido automáticamente. Si añade más combustible puede superarse la capacidad del depósito de combustible.

Mejora del consumo de combustible y reducción de las emisiones de CO₂

La reducción del consumo de combustible y de las emisiones de CO₂ depende de varios factores, entre los que se incluyen las condiciones de conducción, el peso de la carga, el tiempo de ralentí, los hábitos de conducción y el estado del vehículo. En función de estos y otros factores, puede que no se alcance el consumo de combustible nominal de este vehículo.

Mantenimiento y consumo de combustible

Puede optimizar el consumo de combustible mediante el mantenimiento adecuado de su vehículo.

Siga el programa de mantenimiento indicado en este manual de usuario. Si es necesario, consulte el manual de garantía.

🔧 Programa de mantenimiento P. 499

- Utilice aceite de motor con la viscosidad recomendada.

🔧 Aceite del motor recomendado P. 507

- Mantenga la presión de los neumáticos especificada.
- No cargue el vehículo con demasiado equipaje.
- Mantenga el vehículo limpio. La acumulación de nieve o barro en los bajos del vehículo supone un aumento del peso y de la resistencia aerodinámica.

🔧 Mejora del consumo de combustible y reducción de las emisiones de CO₂

Para determinar el consumo real de combustible durante la conducción se recomienda el cálculo directo.

$$\boxed{\text{Kilómetros conducidos}} \div \boxed{\text{Litros de combustible}} = \boxed{\text{Kilómetros por litro}}$$

Precauciones al manipular

El turbocompresor es un dispositivo de alta precisión que obtiene una mayor potencia de caballos al aportar un mayor volumen de aire comprimido al motor utilizando una turbina accionada por la presión de gas del escape del motor.

- Si el vehículo está frío justo después de arrancarlo, evite utilizar el vehículo a altas revoluciones o acelerarlo de forma repentina.
- Sustituya siempre el aceite del motor y el filtro de aceite del motor de acuerdo con el esquema de mantenimiento. La turbina gira a velocidades muy altas de más de 100.000 rpm y su temperatura alcanza más de 700°C. Se lubrica y enfría con aceite del motor. Si no sustituye el aceite y el filtro del motor en el intervalo o distancia programados, el aceite del motor deteriorado puede producir averías como atascos y ruido anormal del cojinete de la turbina.

☒ Vehículo con motor turbo*

Los intervalos de mantenimiento previstos para cambiar el aceite del motor y el filtro se indican en la interfaz de información del conductor. Siga las instrucciones sobre cuándo sustituirlas.

☒ **Sistema de monitor de aceite*** P. 495

☒ **Programa de mantenimiento** P. 499

☒ **Aceite del motor recomendado** P. 507

El indicador de temperatura alta puede encenderse cuando vuelve a reiniciar el motor después de conducir en condiciones de alto nivel de carga como velocidad elevada o terreno montañoso.

Esto es normal. El indicador se apaga si tiene el vehículo en ralentí o conduce el vehículo durante un minuto aproximadamente.

* No disponible en todos los modelos

Servicio

En este capítulo se tratan las operaciones de mantenimiento básico.



Antes de realizar operaciones de servicio

Revisión y mantenimiento	490
Seguridad al realizar el mantenimiento...	491
Piezas y líquidos usados en las operaciones de mantenimiento	492

Recordatorio de servicio*

493

Sistema de monitor de aceite*

495

Programa de mantenimiento

499

Registro de mantenimiento

503

Operaciones de servicio bajo el cofre

Puntos de mantenimiento bajo el cofre...504

Apertura del cofre

506

Aceite del motor recomendado

507

Comprobación del aceite

508

Llenado del aceite del motor

510

Refrigerante del motor.....

511

Líquido de la caja de cambios

515

Líquido de frenos/embrague*

516

Reposición del líquido lavaparabrisas.....

517

Filtro de combustible

517

Reemplazo de bombillas

518

Comprobación y mantenimiento de las escobillas del limpiaparabrisas

532

Comprobación y servicio de los neumáticos

Comprobación de los neumáticos

537

Indicadores de desgaste.....

538

Vida útil de los neumáticos

538

Sustitución de neumáticos y ruedas

539

Intercambio de neumáticos.....

540

Dispositivos de tracción en la nieve

541

Batería

542

Mantenimiento del control a distancia

Sustitución de la pila de botón.....

546

Mantenimiento del sistema de calefacción y refrigeración*/aire acondicionado*

549

Limpieza

Cuidado del interior.....

552

Cuidado del exterior.....

554

Accesorios y modificaciones

557

* No disponible en todos los modelos

Revisión y mantenimiento

Por su seguridad, realice todas las operaciones de revisión y mantenimiento indicadas para mantener su vehículo en buen estado. Si detecta alguna anomalía (ruido, olor, líquido de frenos insuficiente, restos de aceite en el suelo, etc.) lleve el vehículo a un concesionario para que lo revisen. Remítase al programa de mantenimiento indicado en este manual de usuario para ver información detallada sobre el mantenimiento y las revisiones.

➤ **Programa de mantenimiento** P. 499

Tipos de revisiones y mantenimiento

Revisiones diarias

Realice revisiones antes de realizar recorridos de larga distancia, al lavar el vehículo o al suministrar.

Revisiones periódicas

- Compruebe mensualmente el nivel del líquido de frenos/embrague*.
 - **Líquido de frenos/embrague*** P. 516
- Compruebe mensualmente la presión de los neumáticos. Examine el desgaste de la banda de rodadura y si presenta objetos extraños.
 - **Comprobación y servicio de los neumáticos** P. 537
- Compruebe mensualmente el funcionamiento de las luces exteriores.
 - **Reemplazo de bombillas** P. 518
- Compruebe el estado de las escobillas del limpiaparabrisas al menos cada seis meses.
 - **Comprobación y mantenimiento de las escobillas del limpiaparabrisas** P. 532

Seguridad al realizar el mantenimiento

Aquí se proporcionan algunas de las precauciones de seguridad más importantes. No obstante, no podemos prevenirle de todos y cada uno de los peligros que pueden ocurrir durante las operaciones de mantenimiento. Solo usted puede decidir si debe realizar una tarea específica.

Seguridad en el mantenimiento

- Para reducir la posibilidad de explosión o incendio, mantenga el tabaco, las chispas y las llamas lejos de la batería y de los componentes relacionados con el combustible.
- Nunca deje trapos, toallas o cualquier otro objeto inflamable debajo del cofre.
 - El calor procedente del motor y del escape puede prenderlos y provocar un incendio.
- Para limpiar los componentes, utilice un desengrasante o un limpiador de piezas de venta comercial, pero no gasolina.
- Lleve protección para los ojos y ropa de protección al trabajar en la batería o con aire comprimido.
- Los gases de escape del motor contienen monóxido de carbono, que es venenoso y puede ser mortal.
 - Haga funcionar el motor solamente si hay una ventilación adecuada.

Seguridad del vehículo

- El vehículo debe estar parado.
 - Compruebe que el vehículo está estacionado en una superficie nivelada, que el freno de estacionamiento está aplicado y que el motor está parado.
- Tenga cuidado para no quemarse con las piezas calientes.
 - Asegúrese de que el motor y el sistema de escape se enfrían completamente antes de tocar las piezas del vehículo.
- Tenga cuidado para no lesionarse con las piezas móviles.
 - No arranque el motor a menos que así se lo indiquen y mantenga las manos y las extremidades lejos de las piezas móviles.

Seguridad al realizar el mantenimiento

ADVERTENCIA

En caso de que no se realice el mantenimiento adecuado en el vehículo o no se corrija un problema antes de la conducción, se puede provocar un accidente en el que puede resultar herido de gravedad o morir.

Siga siempre los programas y recomendaciones de revisión y mantenimiento indicados en este manual de usuario.

ADVERTENCIA

Si no se siguen correctamente las instrucciones de mantenimiento y las precauciones se pueden producir lesiones graves e incluso la muerte.

Siga siempre los procedimientos y precauciones indicados en este manual de usuario.

ADVERTENCIA

Su automóvil debe ser inspeccionado y recibir mantenimiento con su concesionario Honda autorizado, de acuerdo a los intervalos de servicio descritos en la póliza de garantía, está detalla el programa de mantenimiento que aplica a su vehículo.

Piezas y líquidos usados en las operaciones de mantenimiento

Para realizar operaciones de mantenimiento y reparación del vehículo se recomienda usar líquidos y piezas originales de Honda. Las piezas originales de Honda se fabrican según los mismos estándares de alta calidad que los vehículos Honda.

» Piezas y líquidos usados en las operaciones de mantenimiento

AVISO

No presione la tapa del motor a la fuerza. Esto puede dañar la tapa del motor y las piezas componentes.

Cuando el vehículo haya acumulado la distancia estipulada, verá un indicador que le recuerda que es hora de realizar el servicio programado del vehículo.

➤ **Programa de mantenimiento** P. 499

Cuando se acerca el mantenimiento necesario

El indicador de servicio necesario parpadea o permanece encendido cada vez que se gira el interruptor de encendido a CONTACTO *1.

Indicador de servicio necesario



■ El indicador parpadea durante 10 segundos:

La distancia acumulada recorrida por el vehículo está entre 8.500 km y 10.000 km.

▶ El vehículo debe revisarse y recibir mantenimiento pronto.

■ El indicador permanece encendido:

La distancia acumulada recorrida por el vehículo ha superado los 10.000 km sin que se haya realizado el mantenimiento programado.

▶ Asegúrese de que se realiza el mantenimiento programado tan pronto como sea posible.

*1: Los modelos con sistema de acceso sin llave tienen un botón **ENGINE START/STOP** en lugar de un interruptor de encendido.

* No disponible en todos los modelos

CONTINUA

■ Restablecimiento del indicador

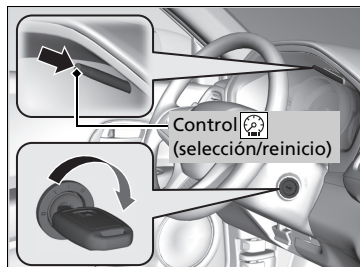

1. Gire el interruptor de encendido a la posición de BLOQUEO **0***1 o ACCESORIOS **I**.
2. Gire el interruptor de encendido a CONTACTO **II***1 mientras mantiene oprimido el control  (seleccionar/reiniciar).
3. Mantenga pulsado el control durante unos 10 segundos hasta que el indicador se restablezca.

▣ Restablecimiento del indicador

El indicador de mantenimiento necesario se restablecerá en el concesionario una vez que se haya realizado el mantenimiento programado. Si el mantenimiento no se realiza en un concesionario, deberá restablecer el indicador usted mismo.

*1: Los modelos con sistema de acceso sin llave tienen un botón **ENGINE START/STOP** en lugar de un interruptor de encendido.

Sistema de monitor de aceite*

Si la distancia restante hacia el próximo período de mantenimiento del aceite del motor es mejor a 1.500 km, verá el indicador del sistema del monitor de aceite cada vez que gire el interruptor de encendido a CONTACTO *1. El indicador informa cuándo debe cambiar el aceite del motor, o cuándo debe traer su vehículo a un concesionario para realizar los servicios de mantenimiento indicados.

Modelos con pantalla de información

Presentación de la información del sistema de monitor del aceite

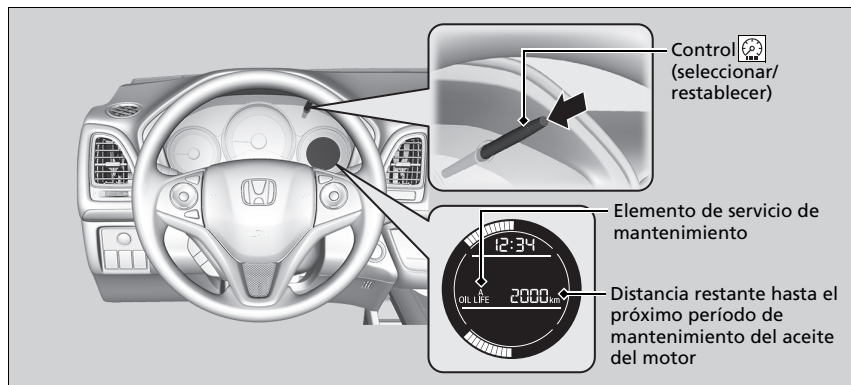

1. Pase la modalidad de alimentación a CONTACTO.
2. Pulse el control  (seleccionar/restablecer) repetidamente hasta que aparezca la duración del aceite del motor en la pantalla de información.

El indicador del sistema del monitor de aceite  permanece en el panel de instrumentos después de alcanzar el período de mantenimiento. El mantenimiento indicado se debe hacer en un concesionario de inmediato.

* No disponible en todos los modelos

CONTINUA

Presentación de la información del sistema de monitor del aceite

Basándose en las condiciones de funcionamiento del motor y el estado del aceite del motor, se calcula y muestra la distancia restante hacia el próximo período de mantenimiento.

En condiciones de conducción, la distancia de viaje real debe ser mejor que la distancia que se muestra.

El tipo y el contenido de los elementos de servicio de mantenimiento son los siguientes:



- A. Cambiar el aceite del motor
- B. Cambiar el aceite y el filtro de aceite del motor

Independientemente de la información del sistema de monitor del aceite, realice el mantenimiento después de 1 año de haber cambiado el aceite por última vez.

■ Información del sistema de monitor del aceite en la pantalla de información

Para cambiar la pantalla, pulse el control  (seleccionar/restablecer).

Indicador del sistema de monitor de aceite	Pantalla de información	Información
		<p>Cuando ajusta a cero la distancia restante tras un cambio de aceite, aparecen una serie de puntos en la pantalla de duración del aceite. Estos puntos seguirán mostrándose hasta que el sistema determine la distancia restante hasta el próximo cambio de aceite en función de las condiciones de conducción.</p>
		<p>Cuando seleccione la pantalla de información del sistema del monitor del aceite, aparecen códigos de elementos de mantenimiento que deben revisarse en el siguiente cambio de aceite del motor, junto con la distancia restante.</p>

Indicador del sistema de monitor de aceite	Pantalla de información	Información
 <p>Empieza a encenderse cuando la modalidad de alimentación se pasa a CONTACTO. Se apaga al pulsar el control .</p>		<p>El aceite del motor está alcanzando el final de su vida útil.</p>
 <p>Permanece encendido hasta que se restablece el sistema de monitor del aceite.</p>	 <p style="text-align: center;">Distancia parpadea</p>	<p>El aceite del motor casi ha alcanzado el final de su vida útil, y su elemento de mantenimiento debe revisarse y recibir mantenimiento tan pronto como sea posible.</p> <p>Se ha superado la vida útil del aceite del motor. El elemento de mantenimiento debe revisarse y recibir mantenimiento inmediatamente.</p>

*1: Los modelos con sistema de acceso sin llave tienen un botón **ENGINE START/STOP** en lugar de un interruptor de encendido.

Restablecimiento de la pantalla

Permite restablecer la información del sistema de monitor del aceite del motor después de cambiar el aceite.

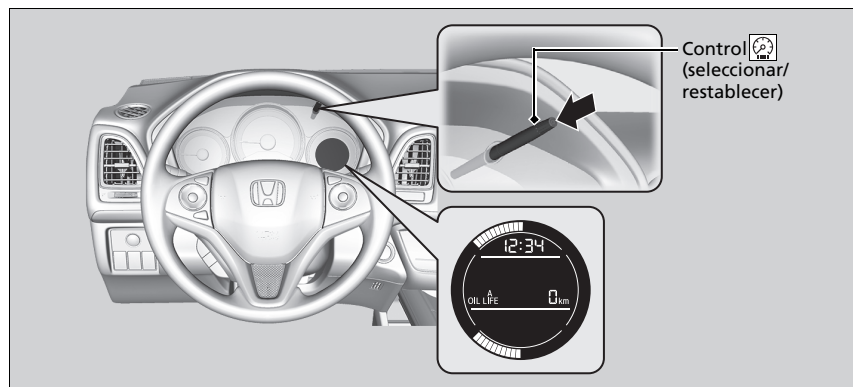

1. Pase el modo de alimentación a CONTACTO y detenga el vehículo por completo.
2. Muestre la duración del aceite del motor pulsando repetidamente el control (seleccionar/restablecer).
3. Mantenga presionado el control durante 10 segundos o más.
 - La pantalla parpadeará para mostrar que está en modo de restablecimiento.
4. Pulse y mantenga pulsado el control hasta que cambie la pantalla.
 - Cuando la pantalla de información del sistema del monitor del aceite se restablece en cero, la duración del aceite del motor se restablece a ---- km.

Restablecimiento de la pantalla

AVISO

Si no se restablece la vida del aceite del motor después de un mantenimiento, es posible que el sistema muestre intervalos de mantenimiento incorrectos que pueden provocar problemas mecánicos serios.

Puede cancelar la pantalla de restablecimiento de una de las siguientes maneras mientras parpadea la pantalla de información del sistema de monitor del aceite.

- No se hace funcionar nada durante 30 segundos
- Se apaga el motor

La pantalla de la vida del aceite del motor se restablecerá en el concesionario una vez que se haya realizado el mantenimiento. Si el mantenimiento no se realiza en un concesionario, deberá restablecer la pantalla de la vida útil del aceite del motor usted mismo.

Programa de mantenimiento

El programa de mantenimiento establece el mantenimiento mínimo necesario que se debe realizar para garantizar el correcto funcionamiento del vehículo. Debido a las diferencias geográficas y climáticas, es posible que se requieran operaciones adicionales. Consulte el manual de garantía para ver una descripción más detallada.

El trabajo de mantenimiento debe ser realizado por técnicos bien equipados y capacitados. Su concesionario autorizado cumple todos estos requisitos.

Mantenimiento a la distancia o al tiempo indicados, lo que ocurra primero.	km X 1.000		20	40	60	80	100	120	140	160	180	200
	meses		12	24	36	48	60	72	84	96	108	120
Cambiar el aceite del motor*1	Modelos sin turbocompresor	Normal	Cada 10.000 km o 1 año									
		Riguroso	Cada 5.000 km o 6 meses									
	Modelos con turbocompresor	Cuando aparece el indicador o 1 año										
Cambiar el filtro de aceite del motor*1	Modelos sin turbocompresor	Normal	Cada 20.000 km o 2 años									
		Riguroso	Cada 10.000 km o 1 año									
	Modelos con turbocompresor	Cuando aparece el indicador o 2 años										
Añadir agente limpiador de inyectores original*2	Modelos de inyección directa		Cada 10.000 km o 1 año									
Cambiar el cartucho del filtro de aire			Cada 30.000 km									

*1: Excepto modelos de México, Brasil y Paraguay

En algunos países solo se requiere el programa riguroso; consulte el manual de garantía local entregado con el vehículo.

*2: Podría ser necesario usar un producto limpiador de inyectores con regularidad para modelos designados para el siguiente país, en función de la calidad del combustible utilizado. Póngase en contacto con su concesionario para obtener más detalles: Paraguay.

Mantenimiento a la distancia o al tiempo indicados, lo que ocurra primero.	km X 1.000	20	40	60	80	100	120	140	160	180	200
	meses	12	24	36	48	60	72	84	96	108	120
Inspeccionar la holgura de válvulas*3		Cada 40.000 km									
Inspeccionar la holgura de válvulas*2, *4, *5, *6		Cada 120.000 km									
Cambiar el filtro de combustible*1, *3		Cada 10.000 km									
Sustitución del filtro de combustible*4, *5, *6	Normal				•				•		
	Riguroso	Cada 40.000 km o 2 años*7									
Cambiar las bujías*3		Cada 60.000 km									
Cambiar las bujías*4, *5, *6		Cada 100.000 km									
Revisar las correas de transmisión			•		•		•		•		•
Cambiar el refrigerante del motor		Cada 200.000 km o 10 años, posteriormente cada 100.000 km o 5 años									

*1: Remítase a la página 517 para obtener información acerca de los cambios en condiciones de conducción rigurosas.

*2: Método sensorial. Ajuste las válvulas durante los servicios de 120.000 km si generan ruido.

*3: Modelos de Brasil y Paraguay con motor de 1,8 L

*4: Modelos de Brasil y Paraguay con motor de 1,5 L

*5: Modelos de México

*6: Excepto modelos de Brasil, Paraguay y México

*7: Se recomienda cambiar el filtro de combustible si piensa que el combustible utilizado está contaminado con polvo, etc., ya que el filtro puede obstruirse antes.

Mantenimiento a la distancia o al tiempo indicados, lo que ocurra primero.	km X 1.000 meses	20	40	60	80	100	120	140	160	180	200
Reemplazar el líquido de la caja de cambios	MT Normal	12	24	36	48	60	72	84	96	108	120
	Riguroso			•			•			•	
	CVT		•		•		•		•		•
Cambiar el líquido del diferencial trasero	AWD	•				•				•	
Revisar los frenos delanteros y traseros		Cada 10.000 km o 6 meses									
Cambiar el líquido de frenos		Cada 3 años									
Cambiar el filtro de polvo y polen		•	•	•	•	•	•	•	•	•	•
Intercambiar los neumáticos (comprobar el inflado y el estado de los neumáticos al menos una vez al mes)		Cada 10.000 km									
Comprobar visualmente los elementos siguientes:											
Extremos de la barra de acoplamiento, mecanismo de la dirección y fuelles		Cada 10.000 km o 6 meses									
Componentes de la suspensión											
Fuelles de los palieres											
Tubos flexibles y tuberías de los frenos (incluido ABS)		•	•	•	•	•	•	•	•	•	•
Estado y niveles de todos los líquidos											
Sistema de escape											
Tuberías de combustible y conexiones											

Si se conduce el vehículo en condiciones rigurosas, se debe aplicar el programa de mantenimiento indicado como Riguroso a los elementos siguientes.

Elementos	Condiciones	
Aceite del motor y filtro	A, B, C, D y E	
Líquido de la caja de cambios	MT	B, D

▣ Programa de mantenimiento

Las condiciones se consideran rigurosas cuando se conduce:

- A. Menos de 8 km, o menos de 16 km a temperaturas bajo cero, por recorrido.
- B. A temperaturas extremadamente altas, por encima de 35°C.
- C. Haciendo un uso frecuente del ralentí o con largos periodos de paradas y arranques.
- D. Con una canastilla de techo cargada o en zonas montañosas.
- E. En carreteras con barro, polvorientas o tratadas con sal.

Registro de mantenimiento

Pida al concesionario donde se realiza el mantenimiento que registre aquí todo el mantenimiento necesario. Guarde los recibos de todos los trabajos realizados en su vehículo.

Km o meses	Fecha	Firma o sello
20.000 km (o 12 meses)		
40.000 km (o 24 meses)		
60.000 km (o 36 meses)		
80.000 km (o 48 meses)		
100.000 km (o 60 meses)		
120.000 km (o 72 meses)		
140.000 km (o 84 meses)		
160.000 km (o 96 meses)		
180.000 km (o 108 meses)		
200.000 km (o 120 meses)		

Puntos de mantenimiento bajo el cofre

Modelos con motor de 1,8 L

Tapón de llenado de aceite del motor

Líquido de frenos/embrague*
(tapón negro)

Varilla de medición del
nivel de aceite del motor
(naranja)

Batería

Líquido lavaparabrisas
(tapón azul)

Tapón del radiador

Depósito de reserva de refrigerante
del motor

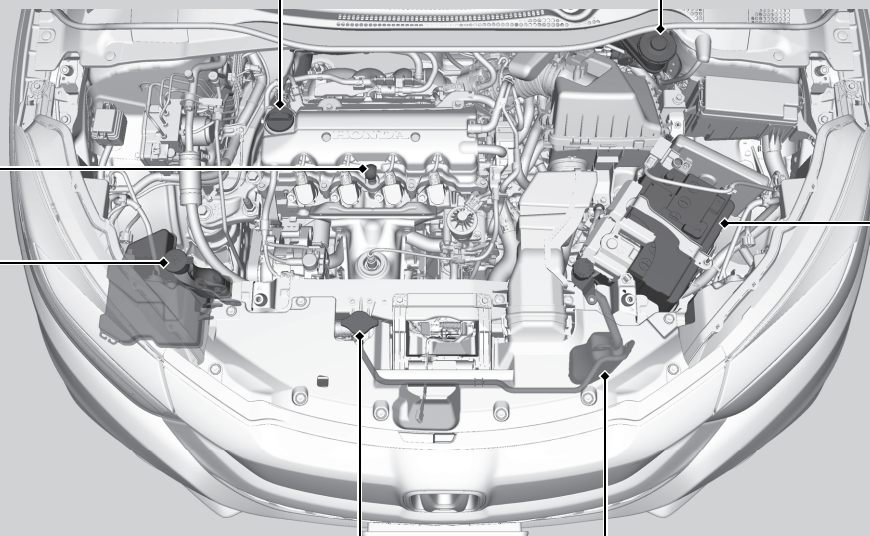

Modelos con motor de 1,5 L

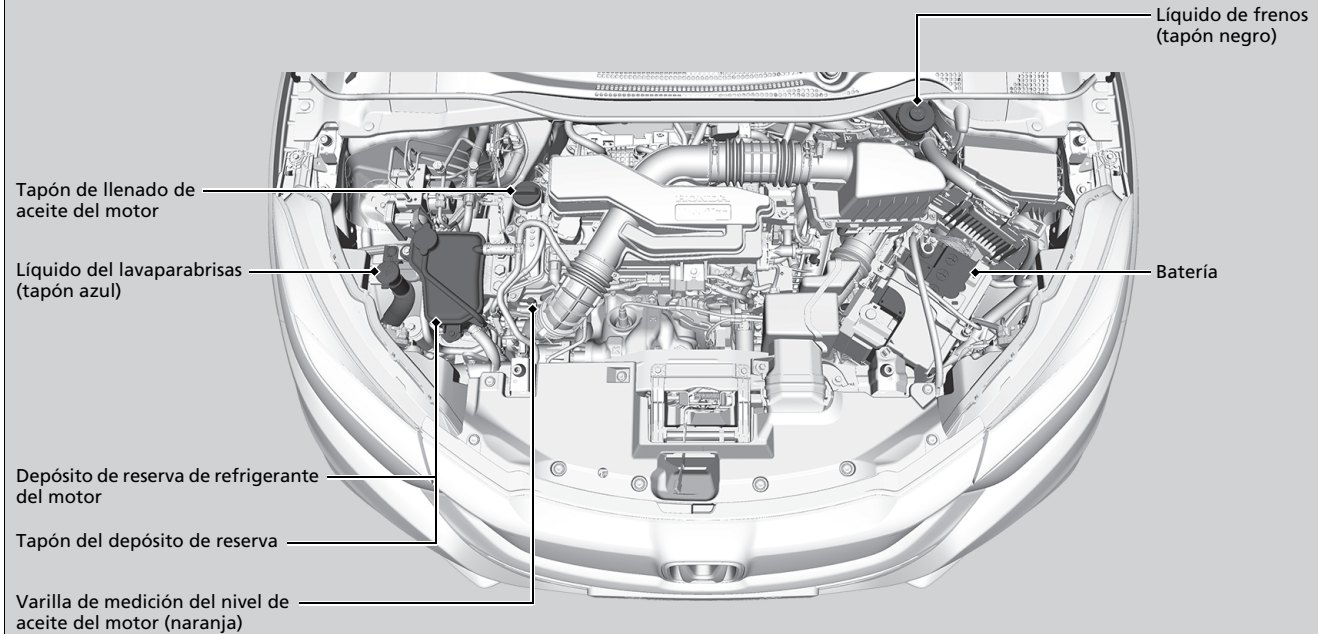

Apertura del cofre

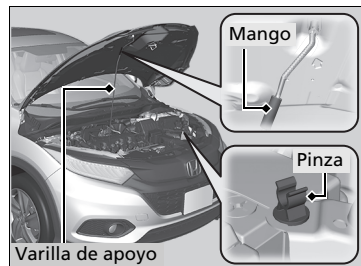
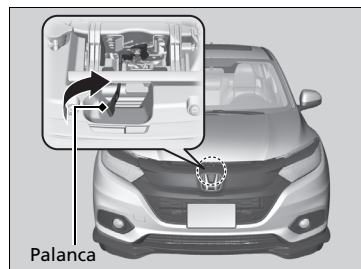
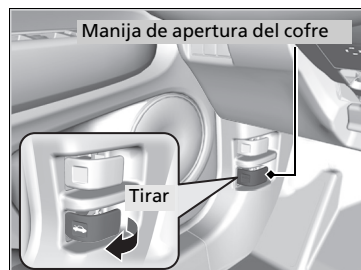

1. Estacione el vehículo en una superficie nivelada y aplique el freno de estacionamiento.
2. Tire de la palanca de liberación del cofre bajo la esquina exterior inferior del salpicadero del lado del conductor.

► El cofre se abrirá ligeramente.

3. Empuje hacia el lado de la palanca del cerrojo del cofre (ubicada debajo del borde frontal del cofre hacia el centro) y levante el cofre. Una vez levantado el cofre ligeramente, puede soltar la palanca.

4. Retire la varilla de apoyo de la pinza con ayuda del mango. Monte la varilla de apoyo en el cofre.

Para cerrar, retire la varilla de apoyo, introdúzcala en la pinza y, con suavidad, baje el cofre. Quite la mano a una altura aproximada de 30 cm y deje que el cofre se cierre.

Apertura del cofre

AVISO

No abra el cofre cuando los brazos del limpiaparabrisas estén levantados. El cofre golpeará los limpiaparabrisas y podría dañar el cofre o los limpiaparabrisas.

AVISO

No presione la tapa del motor a la fuerza. Esto puede dañar la tapa del motor y las piezas componentes.

Al cerrar el cofre, compruebe que queda bien asegurado.

Si la palanca del cerrojo del cofre está dura o si puede abrir el cofre sin levantar la palanca, se deberá limpiar y lubricar el mecanismo del cerrojo.

Aceite del motor recomendado

Utilice aceite para motor original u otro aceite del motor disponible comercialmente del tipo y grado de viscosidad adecuado para la temperatura ambiente según se indica en la imagen siguiente.

El aceite es un factor esencial para el rendimiento y la vida útil del motor. Si conduce el vehículo con aceite insuficiente o deteriorado, el motor puede averiarse o resultar dañado.

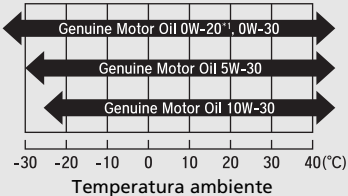
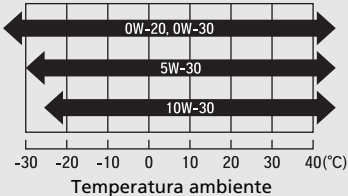
Aceite para motor original	Aceite para motor comercial
<ul style="list-style-type: none"> • Aceite de motor genuino de Honda 	<ul style="list-style-type: none"> • Aceite SM de servicio API o de grado superior para consumo de combustible óptimo • ACEA A5/B5
	

*1: Formulado para mejorar el consumo de combustible.

☒ Aceite del motor recomendado

Aditivos del aceite del motor

El vehículo no requiere aditivos del aceite. De hecho, pueden afectar negativamente al rendimiento y a la vida útil del motor.

Comprobación del aceite

Le recomendamos que compruebe el nivel de aceite del motor cada vez que suministre.

Estacione el vehículo en una superficie nivelada.

Espera unos tres minutos después de parar el motor para comprobar el nivel de aceite.

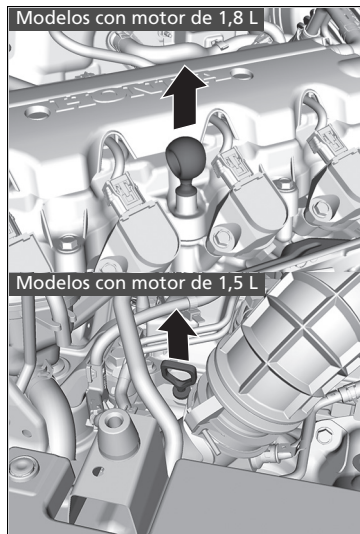

1. Retire la varilla de medición del nivel de aceite (naranja).
2. Limpie la varilla de medición del nivel con un paño limpio o una toalla de papel.
3. Introduzca la varilla de medición del nivel hasta el fondo en su orificio.

Comprobación del aceite

Si el nivel de aceite está cerca de la marca inferior o por debajo de ella, añada aceite lentamente con cuidado de no superar el nivel correcto.

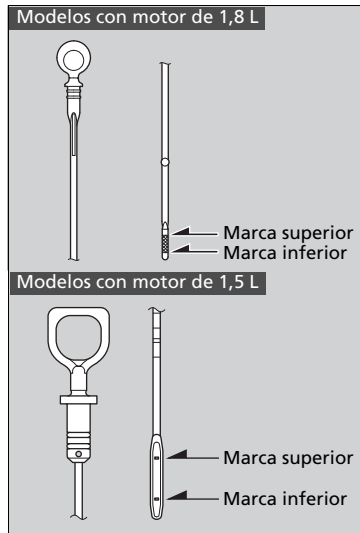

4. Retire de nuevo la varilla de medición del nivel y compruebe el nivel. Debería encontrarse entre las marcas superior e inferior. Añada aceite según sea necesario.

Llenado del aceite del motor

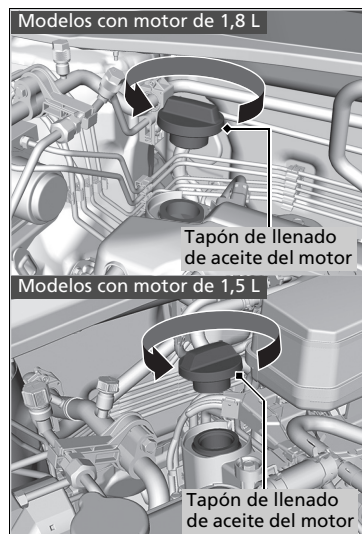

1. Desenrosque y retire el tapón de llenado de aceite del motor.
2. Añada aceite lentamente.
3. Vuelva a colocar el tapón de llenado de aceite del motor y apriételo bien.
4. Espere tres minutos y vuelva a comprobar la varilla de medición del nivel de aceite del motor.

» Llenado del aceite del motor

AVISO

No añada aceite del motor por encima de la marca superior. Si se supera el nivel correcto de aceite del motor, pueden producirse fugas y daños en el motor.

Si se producen salpicaduras de aceite, límpielas de inmediato. Las salpicaduras de aceite pueden dañar los componentes del compartimento motor.

Modelos con motor de 1,8 L

Refrigerante del motor

**Refrigerante especificado:
Anticongelante/refrigerante Honda tipo 2 para todo el año**

Este refrigerante viene ya mezclado con el 50% de anticongelante y el 50% de agua. No añada anticongelante puro ni agua.

Le recomendamos que compruebe el nivel de refrigerante del motor cada vez que suministre. Compruebe en primer lugar el depósito de reserva. Si está completamente vacío, compruebe también el nivel de refrigerante en el radiador. Añada refrigerante del motor según sea necesario.

Depósito de reserva

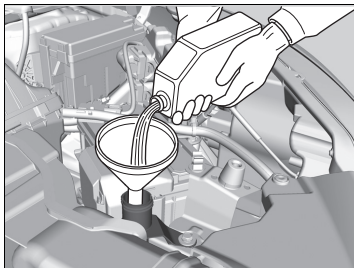
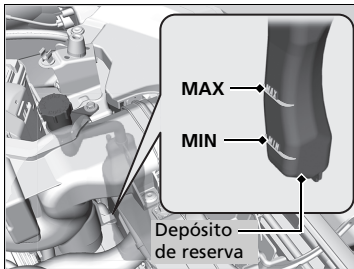

- 1. Asegúrese de que el motor y el radiador están fríos.**
- Compruebe la cantidad de refrigerante en el depósito de reserva.
 - Si el nivel de refrigerante está por debajo de la marca **MIN**, añada el refrigerante especificado hasta que alcance la marca **MAX**.
- Compruebe si el sistema de refrigeración presenta fugas.

Refrigerante del motor

ADVERTENCIA

Retirar el tapón del radiador mientras el motor está caliente puede hacer que el refrigerante salga pulverizado y le provoque quemaduras graves.

Deje siempre que el motor y el radiador se enfrien antes de retirar el tapón del radiador.

AVISO

Si se prevén temperaturas inferiores a -30°C , la mezcla de refrigerante se debe cambiar a una concentración superior. Póngase en contacto con su concesionario Honda para obtener más información sobre la mezcla de refrigerante adecuada.

Si el anticongelante/refrigerante Honda no está disponible, puede usar otro refrigerante no silicatado de una marca importante como sustituto temporal. Compruebe que se trata de un refrigerante de alta calidad recomendado para motores de aluminio. El uso continuado de un refrigerante que no sea de Honda puede producir corrosión, provocando fallos de funcionamiento o averías en el sistema de refrigeración. Asegúrese de que se lava y se rellena el sistema de refrigeración con anticongelante/refrigerante Honda lo antes posible.

No agregue inhibidores de oxidación ni otros aditivos al sistema de refrigeración del vehículo. Podrían no ser compatibles con el refrigerante o con los componentes del motor.

CONTINUA

■ Radiador

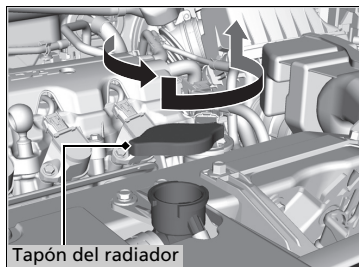

1. **Asegúrese de que el motor y el radiador están fríos.**
2. Gire hacia la izquierda 1/8 el tapón del radiador y deje que salga la presión del sistema de refrigeración.
3. Empújelo hacia abajo y gire hacia la izquierda el tapón del radiador para retirarlo.
4. El nivel de refrigerante debe llegar hasta la base del cuello de llenado. Añada refrigerante si el nivel es bajo.
5. Vuelva a colocar el tapón del radiador y apriételo bien.

» Radiador

AVISO

Vierta el líquido lentamente y con cuidado para evitar las salpicaduras. Limpie inmediatamente las salpicaduras que puedan producirse, ya que pueden dañar componentes del compartimento motor.

Modelos con motor de 1,5 L

Refrigerante del motor

**Refrigerante especificado:
Anticongelante/refrigerante Honda tipo 2 para todo el año**

Este refrigerante viene ya mezclado con el 50% de anticongelante y el 50% de agua. No añada anticongelante puro ni agua.

Le recomendamos que compruebe el nivel de refrigerante del motor cada vez que suministre. Compruebe el depósito de reserva. Añada refrigerante del motor según sea necesario.

Comprobación del refrigerante

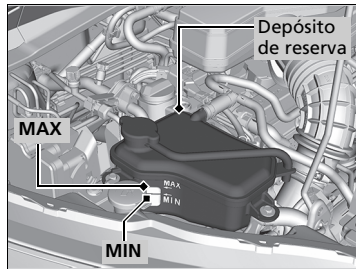

1. **Asegúrese de que el motor y el radiador están fríos.**
2. Compruebe la cantidad de refrigerante en el depósito de reserva.
 - Si el nivel de refrigerante está por debajo de la marca **MIN**, añada el refrigerante especificado hasta que alcance la marca **MAX**.
3. Compruebe si el sistema de refrigeración presenta fugas.

Refrigerante del motor

ADVERTENCIA

Retirar el tapón del depósito de reserva mientras el motor está caliente puede hacer que el refrigerante salga pulverizado y le provoque quemaduras graves.

Deje siempre que el motor y el radiador se enfrien antes de retirar el tapón del depósito de reserva.

AVISO

Si se prevén temperaturas inferiores a -30°C , la mezcla de refrigerante se debe cambiar a una concentración superior. Póngase en contacto con su concesionario Honda para obtener más información sobre la mezcla de refrigerante adecuada.

Si el anticongelante/refrigerante Honda no está disponible, puede usar otro refrigerante no silicatado de una marca importante como sustituto temporal. Compruebe que se trata de un refrigerante de alta calidad recomendado para motores de aluminio. El uso continuado de un refrigerante que no sea de Honda puede producir corrosión, provocando fallos de funcionamiento o averías en el sistema de refrigeración. Asegúrese de que se lava y se rellena el sistema de refrigeración con anticongelante/refrigerante Honda lo antes posible.

No agregue inhibidores de oxidación ni otros aditivos al sistema de refrigeración del vehículo. Podrían no ser compatibles con el refrigerante o con los componentes del motor.

■ Adición del refrigerante

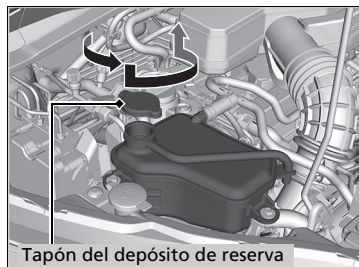

1. **Asegúrese de que el motor y el radiador están fríos.**
2. Gire hacia la izquierda 1/8 el tapón del depósito de reserva y deje que salga la presión del sistema de refrigeración.
3. Empújelo hacia abajo y gire hacia la izquierda el tapón del depósito de reserva para retirarlo.
4. Vierta refrigerante en el depósito de reserva hasta alcanzar la marca **MAX**.
5. Vuelva a colocar el tapón del depósito de reserva y apriételo bien.

►► Adición del refrigerante

AVISO

Vierta el líquido lentamente y con cuidado para evitar las salpicaduras. Limpie inmediatamente las salpicaduras que puedan producirse, ya que pueden dañar componentes del compartimento motor.

Líquido de la caja de cambios

Modelos con caja de cambios automática de variación continua

■ Líquido de la caja de cambios automática de variación continua (CVT)

Líquido especificado: Honda HCF-2

El nivel del líquido se debe inspeccionar en un concesionario y remplazarse si es necesario. Siga los intervalos de cambio del líquido para caja de cambios automática de variación continua indicados en el mantenimiento programado del vehículo.

➤ **Programa de mantenimiento** P. 499

No intente comprobar o cambiar el fluido de transmisión que varía constantemente usted mismo.

Modelos con caja de cambios manual

■ Líquido de la caja de cambios manual

Líquido especificado: Honda MTF

El nivel del líquido se debe inspeccionar en un concesionario y remplazarse si es necesario. Siga los intervalos de cambio del líquido de la caja de cambios manual indicados en el mantenimiento programado del vehículo.

➤ **Programa de mantenimiento** P. 499

No intente comprobar o cambiar el líquido de transmisión manual usted mismo.

⚠ Líquido de la caja de cambios automática de variación continua (CVT)

AVISO

No mezcle HCF-2 con otros líquidos de caja de cambios.

El uso de un líquido de caja de cambios distinto de HCF-2 puede afectar de forma negativa al funcionamiento y a la vida útil de la caja de cambios del vehículo, y puede producir daños en la misma.

Cualquier daño causado por el uso de un líquido de la caja de cambios que no sea equivalente a HCF-2 no queda cubierto por la garantía de vehículos nuevos de Honda.

⚠ Líquido de la caja de cambios manual

Si Honda MTF no está disponible, puede usar el aceite del motor de viscosidad SAE 0 W-20 o 5 W-20 certificado por API como solución temporal.

Sustitúyalo por MTF tan pronto como sea posible. El aceite del motor no contiene los aditivos adecuados para la caja de cambios y su uso continuado puede provocar un peor rendimiento de los cambios, con un cambio más duro, así como provocar daños en la transmisión.

Líquido de frenos/embrague*

Líquido especificado: Líquido de frenos con DOT 3 o DOT 4

Utilice el mismo líquido para los frenos y el embrague*.

■ Comprobación del líquido de frenos

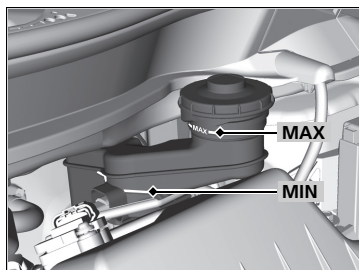

El nivel de líquido debe estar entre las marcas **MIN** y **MAX** del lateral del depósito de reserva.

Modelos con caja de cambios manual

El depósito de reserva del líquido de frenos también se utiliza para el líquido del embrague del vehículo. Siempre que mantenga el nivel del líquido de frenos como se ha indicado anteriormente, no será necesario comprobar el nivel del líquido de embrague.

» Líquido de frenos/embrague*

AVISO

El líquido de frenos marcado como DOT 5 no es compatible con el sistema de frenos de su vehículo y puede provocar daños importantes.

Le recomendamos utilizar un producto genuino.

Si el nivel del líquido de frenos está en la marca **MIN** o por debajo, haga inspeccionar el vehículo en un concesionario lo antes posible para comprobar si hay fugas o si las pastillas de freno están desgastadas.

Reposición del líquido lavaparabrisas

Compruebe la cantidad de líquido lavaparabrisas mirando el depósito.

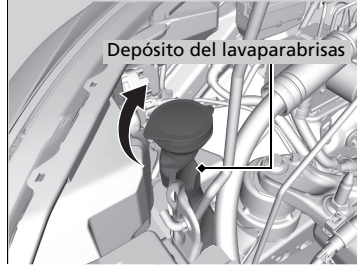

Si el nivel es bajo, rellene el depósito del lavaparabrisas.

Vierta el líquido lavaparabrisas con cuidado. No llene el depósito en exceso.

Filtro de combustible

Cambie el filtro de combustible siguiendo las recomendaciones de tiempo y distancia del programa de mantenimiento.

Modelos de Brasil y Paraguay con motor de 1,8 L

Se recomienda cambiar el filtro de combustible en intervalos breves, si piensa que el combustible utilizado está contaminado. En entornos con mucho polvo, el filtro puede obstruirse antes.

El filtro de combustible debe cambiarlo un técnico calificado. El combustible del sistema puede salir pulverizado y crear una situación de peligro si no se manipulan correctamente todas las conexiones de las tuberías de combustible.

►► Reposición del líquido lavaparabrisas

AVISO

No use anticongelante de motor ni una solución de vinagre/agua en el depósito del lavaparabrisas.

El anticongelante puede dañar la pintura del vehículo. Una solución de vinagre/agua puede dañar la bomba del lavaparabrisas.

Use solo líquido lavaparabrisas de venta en establecimientos comerciales.

Evite el uso prolongado de agua dura para prevenir la formación de depósitos de cal.

►► Filtro de combustible

Modelos de Brasil y Paraguay con motor de 1,8 L

AVISO

Un combustible inadecuado obstruye el filtro de combustible y daña el sistema de control de emisiones del vehículo.

Use siempre el combustible aprobado para evitar que el filtro de combustible se obstruya.

► Recomendaciones sobre el combustible

P. 482

Bombillas de los faros

Al reemplazar las bombillas, utilice las siguientes.

Modelos con faros halógenos

Luz de carretera: 60 W (HB3 para el tipo de bombilla halógena)

Luz de cruce: 55 W (H11 para el tipo de bombilla halógena)

Modelos con faros LED

Luz de carretera: Tipo LED

Luz de cruce: Tipo LED

Luces de carretera

Modelos con faros halógenos

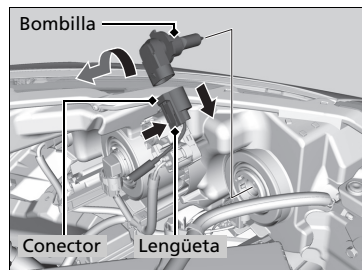

1. Presione la lengüeta para retirar el conector.
2. Gire la bombilla antigua a la izquierda para desmontarla.
3. Introduzca una bombilla nueva.
4. Introduzca el conector en la bombilla.

» Bombillas de los faros

Modelos con faros halógenos

AVISO

Las bombillas halógenas alcanzan temperaturas muy elevadas cuando están encendidas.

Las bombillas se pueden sobrecalentar y romperse si hay aceite, sudor o daños en el cristal.

Todos los modelos

La alineación de los faros se establece en fábrica y no es necesario ajustarla. Sin embargo, si suele transportar objetos pesados en el maletero, la alineación deberá ser reajustada por un técnico calificado o en un concesionario.

Modelos con faros halógenos

Al sustituir una bombilla halógena, sujétela por la base y evite el contacto del cristal con la piel o con objetos duros. Si toca el cristal, límpielo con alcohol desnaturalizado y un paño limpio.

» Luces de carretera

Modelos con faros LED

Las luces de carretera son de tipo LED. El conjunto de las luces se debe revisar y sustituir en un concesionario Honda autorizado.

Luces de cruce

Modelos con faros halógenos

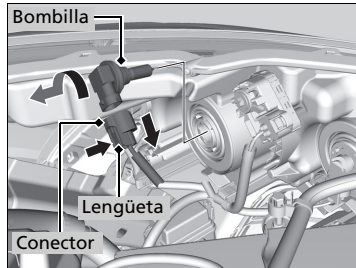

1. Presione la lengüeta para retirar el conector.
2. Gire la bombilla antigua a la izquierda para desmontarla.
3. Introduzca una bombilla nueva.
4. Introduzca el conector en la bombilla.

Luces de cruce

Modelos con faros LED

Las luces de cruce son de tipo LED. El conjunto de las luces se debe revisar y sustituir en un concesionario Honda autorizado.

Bombillas de las luces antiniebla delanteras*

Al reemplazar las bombillas, utilice las siguientes.

Luz antiniebla delantera: 35 W (H8 para el tipo de bombilla halógena)*

Luz antiniebla delantera: Tipo LED*

Modelos con luces antiniebla halógenas delanteras

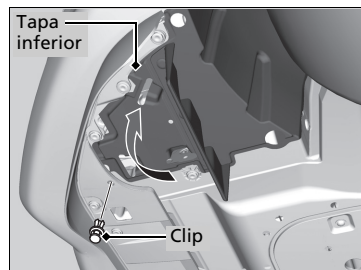

1. Retire los clips con un desarmador de punta plana y levante la tapa inferior.

►► Bombillas de las luces antiniebla delanteras*

Modelos con luces antiniebla delanteras LED

Las luces antiniebla delanteras son de tipo LED. El conjunto de las luces se debe revisar y sustituir en un concesionario Honda autorizado.

Modelos con luces antiniebla halógenas delanteras

Introduzca un desarmador de punta plana, y levante y retire el pasador central para extraer el clip.

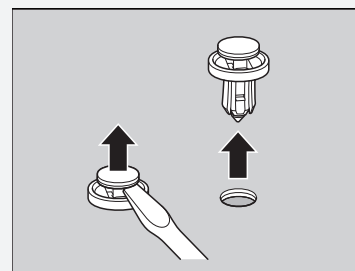

Introduzca el clip con el pasador central levantado y empuje hasta que quede plano.



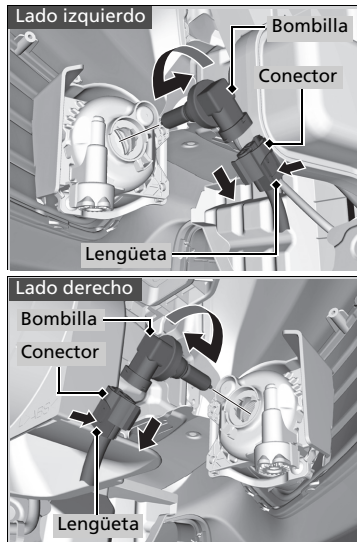

2. Presione la lengüeta para retirar el conector.
3. Gire la bombilla dañada hacia la izquierda en el lado izquierdo y a la derecha en el lado derecho para retirarla.
4. Inserte una bombilla nueva en el conjunto de la luz antiniebla y gírela hacia la derecha en el lado izquierdo y hacia la izquierda en el lado derecho.
5. Introduzca el conector en la bombilla.

►► Bombillas de las luces antiniebla delanteras*

Modelos con luces antiniebla halógenas delanteras

AVISO

Las bombillas halógenas alcanzan temperaturas muy elevadas cuando están encendidas. Las bombillas se pueden sobrecalentar y romperse si hay aceite, sudor o daños en el cristal.

Al sustituir una bombilla halógena, sujétela por la cubierta de plástico y evite el contacto del cristal con la piel y con objetos duros. Si toca el cristal, límpielo con alcohol desnaturalizado y un paño limpio.

* No disponible en todos los modelos

Bombillas de intermitentes delanteros

Al reemplazar las bombillas, utilice las siguientes.

Modelos con faros halógenos

Modelos de México

Intermitente delantero: 28/8 W (ámbar)

Modelos con faros halógenos

Excepto modelos de México

Intermitente delantero: 21 W (ámbar)

Modelos con faros LED

Intermitente delantero: Tipo LED

Modelos con faros halógenos

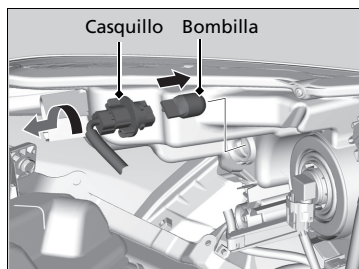

1. Gire el casquillo a la izquierda para retirarlo.
2. Saque la bombilla de su soporte.
3. Introduzca una bombilla nueva.

» Bombillas de intermitentes delanteros

Modelos con faros LED

Las luces de los intermitentes delanteros son de tipo LED. El conjunto de las luces se debe revisar y sustituir en un concesionario Honda autorizado.

Luces de posición laterales delanteras *

Las luces de posición laterales delanteras son de tipo LED. El conjunto de las luces se debe revisar y sustituir en un concesionario Honda autorizado.

Intermitentes laterales/luces de emergencia *

Los intermitentes de los retrovisores de las puertas son de tipo LED. El conjunto de las luces se debe revisar y sustituir en un concesionario Honda autorizado.

Luces de posición/luces de conducción de día

Las luces de posición/conducción de día son de tipo LED. El conjunto de las luces se debe revisar y sustituir en un concesionario Honda autorizado.

Bombillas de intermitentes traseros

Al reemplazar las bombillas, utilice las siguientes.

Intermitente trasero: 21 W (ámbar)

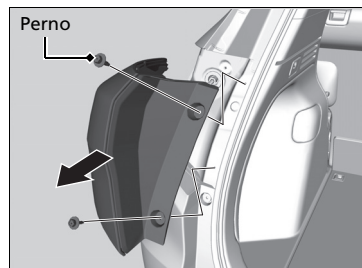

1. Utilice un desarmador de cruz para retirar los tornillos.
2. Retire el conjunto de la luz del pilar trasero.

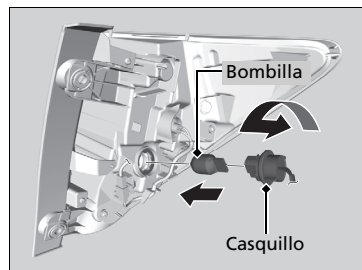

3. Gire el casquillo a la izquierda para desmontarlo. Desmunte la bombilla dañada.
4. Introduzca una bombilla nueva.
5. Desplace el conjunto de la luz sobre la guía de la carrocería.

Bombillas del piloto trasero* y luz de marcha atrás

Al reemplazar las bombillas, utilice las siguientes.

Piloto trasero*: LED
Luz de marcha atrás: 16 W

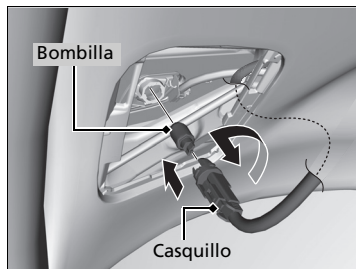
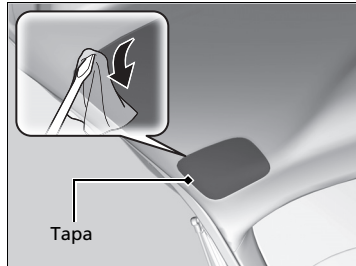

1. Retire la tapa haciendo palanca en el borde con un desarmador de punta plana.
 - Envuelva el desarmador de punta plana en un paño para que no se produzcan daños.
2. Gire el casquillo a la izquierda para desmontarlo. Retire la bombilla antigua.
3. Introduzca una bombilla nueva.

☒ Bombillas del piloto trasero* y luz de marcha atrás

Las luces traseras son de tipo LED. El conjunto de las luces se debe revisar y sustituir en un concesionario Honda autorizado.

* No disponible en todos los modelos

Luces de freno/traseras/de posición laterales traseras*

Las luces de freno/traseras/posición laterales traseras* son de tipo LED. El conjunto de las luces se debe revisar y sustituir en un concesionario Honda autorizado.

Tercera luz de freno

La tercera luz de freno es de tipo LED. El conjunto de luces se debe revisar y reemplazar en un concesionario Honda autorizado.

Bombillas de la luz de matrícula trasera

Al reemplazar las bombillas, utilice las siguientes.

Luz de matrícula trasera: 5 W*

Luz de matrícula trasera: LED*

Modelos sin luces LED para la matrícula trasera

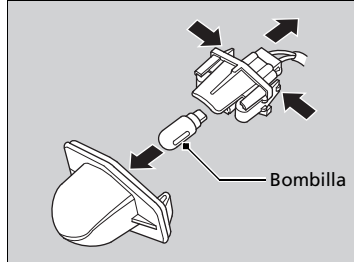
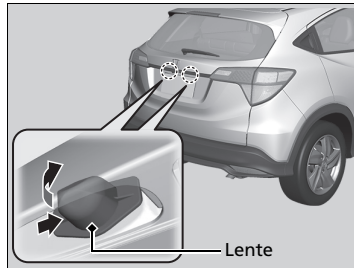

1. Empuje el cristal de la izquierda, y extraiga la lente y la toma fijada a ella.
2. Desmonte el conjunto de la luz de matrícula presionando las lengüetas a ambos lados del casquillo.
3. Retire la bombilla dañada e introduzca una nueva.

►► Bombillas de la luz de matrícula trasera

Modelos con luces LED para la matrícula trasera

Las luces de la matrícula trasera son de tipo LED. El conjunto de luces se debe revisar y reemplazar en un concesionario Honda autorizado.

* No disponible en todos los modelos

Bombilla de la luz antiniebla trasera*

Al reemplazar la bombilla, utilice la siguiente.

Luz antiniebla trasera: 21 W

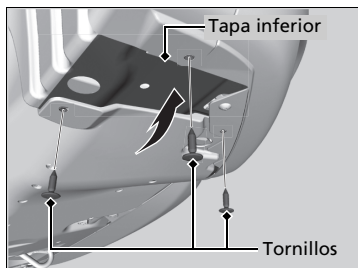

1. Retire los tornillos con un desarmador de cruz y, a continuación, levante la tapa inferior.

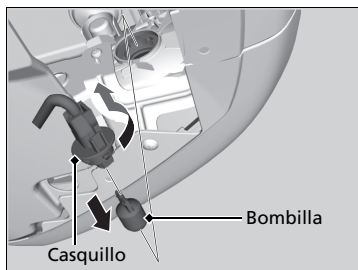

2. Gire el casquillo a la izquierda para retirarlo.
3. Retire la bombilla dañada e introduzca una nueva.

Otras bombillas

■ Bombilla de la luz del techo *

Al reemplazar la bombilla, utilice la siguiente.

Luz del techo: 8 W



- Haga palanca en el borde de la tapa con un desarmador de punta plana para desmontarla.
 - Envuelva el desarmador de punta plana en un paño para que no se produzcan daños.

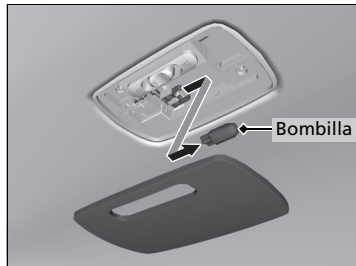

- Retire la bombilla dañada e introduzca una nueva.

* No disponible en todos los modelos

■ Bombillas de luces de lectura *

Al reemplazar las bombillas, utilice las siguientes.

Luz de lectura: 10 W

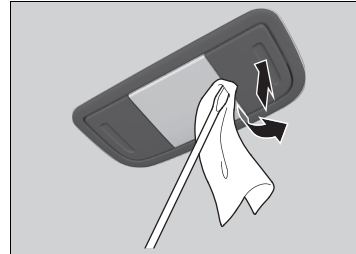

- Haga palanca en el borde de la tapa con un desarmador de punta plana para desmontarla.
 - Envuelva el desarmador de punta plana en un paño para que no se produzcan daños.

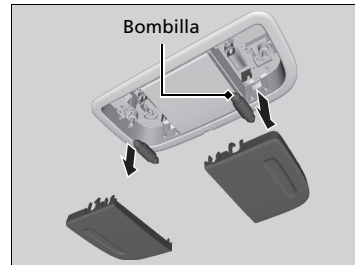

- Retire la bombilla dañada e introduzca una nueva.

■ Bombillas de luces de lectura *

Cuando sustituya las bombillas, use las siguientes.

Luz de lectura: 8 W



- Presione el cristal del lado opuesto a la bombilla que va a sustituir.
- Haga palanca en el borde de la tapa con un desarmador de punta plana para desmontarla.
 - Envuelva el desarmador de punta plana en un paño para que no produzca daños.

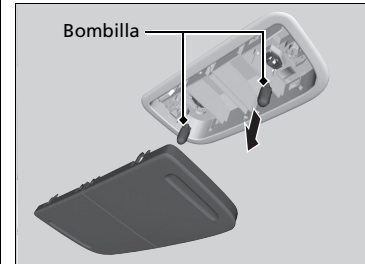

- Desmonte la bombilla dañada e introduzca una nueva.

■ Bombillas de luces de lectura *

Cuando sustituya las bombillas, use las siguientes.

Luz de lectura: 8 W



1. Haga palanca en el borde de la tapa con un destornillador de punta plana para desmontarla.
 - Envuelva el destornillador de punta plana en un paño para que no produzca daños.

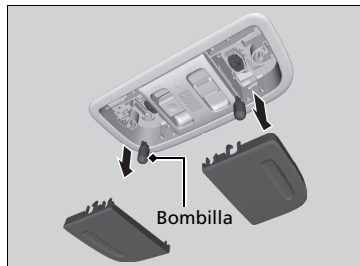

2. Desmonte la bombilla dañada e introduzca una nueva.

■ Bombillas de luz de espejo de cortesía *

Al reemplace las bombillas, utilice las siguientes.

Luz del espejo de cortesía: 2 W

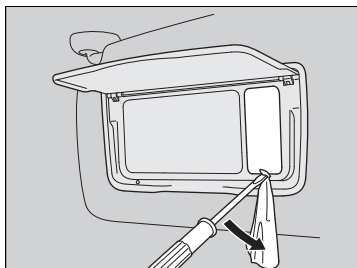

1. Haga palanca en el borde de la tapa con un destornillador de punta plana para desmontarla.
 - Envuelva el destornillador de punta plana en un paño para que no se produzcan daños.

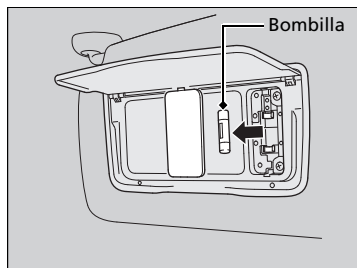

2. Retire la bombilla dañada e introduzca una nueva.

■ Bombillas de la luz del espejo de cortesía *

Cuando sustituya las bombillas, use las siguientes.

Luz de espejo de cortesía: 1,3 W

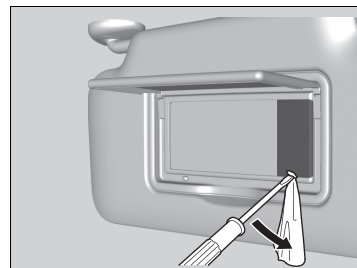

1. Haga palanca en el borde de la tapa con un destornillador de punta plana para desmontarla.
 - Envuelva el destornillador de punta plana en un paño para que no produzca daños.

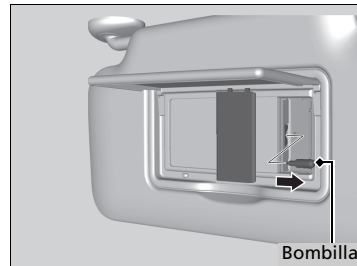

2. Desmonte la bombilla dañada e introduzca una nueva.

■ Bombillas de la luz del espejo de cortesía*

Cuando sustituya las bombillas, use las siguientes.

Luz de espejo de cortesía: 1,4 W

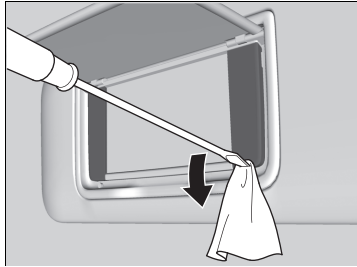

1. Haga palanca en el borde de la tapa con un destornillador de punta plana para desmontarla.
 - Envuelva el destornillador de punta plana en un paño para que no se produzcan daños.

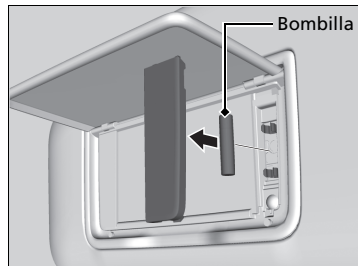

2. Retire la bombilla dañada e introduzca una nueva.

* No disponible en todos los modelos

■ Bombilla de la luz del maletero*

Cuando sustituya la bombilla, use la siguiente.

Luz del maletero: 5 W

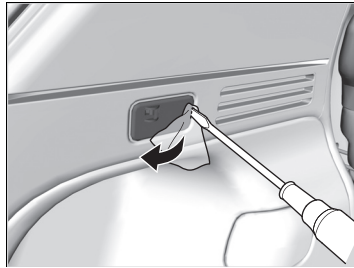

1. Haga palanca en el borde de la tapa con un destornillador de punta plana para desmontarla.
 - Envuelva el destornillador de punta plana en un paño para que no produzca daños.

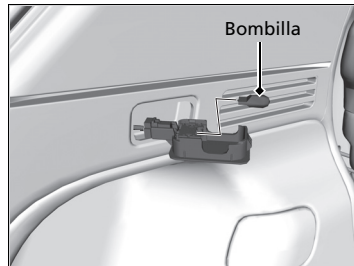

2. Desmonte la bombilla dañada e introduzca una nueva.

Comprobación de las escobillas del limpiaparabrisas

Si la goma de la escobilla del limpiaparabrisas se ha deteriorado, dejará marcas, hará ruidos y las superficies duras de la escobilla podrían arañar el cristal.

Sustitución de la goma de las escobillas del limpiaparabrisas delantero

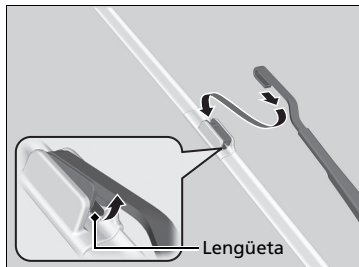
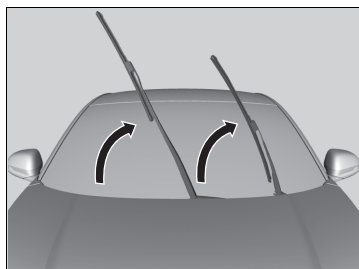

Excepto modelos de Brasil y Paraguay

1. Levante primero el brazo del limpiaparabrisas del lado del conductor y después el del lado del acompañante.
2. Pulse hacia arriba y mantenga pulsada la pestaña y, a continuación, deslice el soporte para sacarlo del brazo del limpiaparabrisas.

» Sustitución de la goma de las escobillas del limpiaparabrisas delantero

AVISO

No deje caer el brazo del limpiaparabrisas; el brazo y/o el limpiaparabrisas pueden resultar dañados.

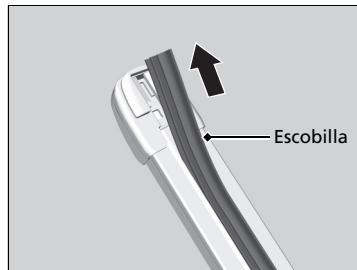

3. Saque la escobilla del limpiaparabrisas del soporte jalando del extremo con lengüeta hacia fuera.

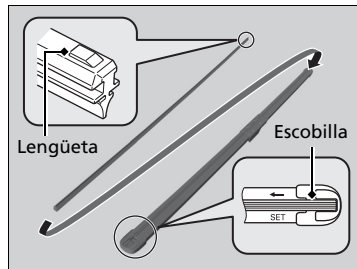

4. Deslice la escobilla nueva sobre el soporte desde el extremo inferior.
 - La lengüeta del soporte deberá encajar en la hendidura de la escobilla.
5. Deslice el soporte sobre el brazo del limpiaparabrisas.
6. Baje primero el brazo del limpiaparabrisas del lado del acompañante y después el del lado del conductor.

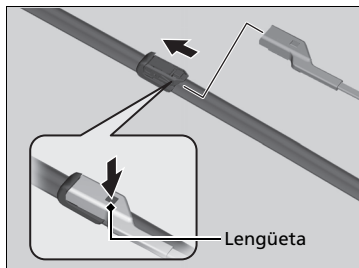
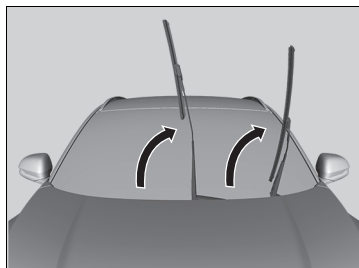

Modelos de Brasil y Paraguay

1. Levante primero el brazo del limpiaparabrisas del lado del conductor y después el del lado del acompañante.
2. Empuje la lengüeta de bloqueo y después deslice la escobilla para sacarla del brazo del limpiaparabrisas.
3. Deslice la nueva escobilla sobre el brazo del limpiaparabrisas hasta que haga clic en su lugar.
4. Baje primero el brazo del limpiaparabrisas del lado del acompañante y después el del lado del conductor.

►► Sustitución de la goma de las escobillas del limpiaparabrisas delantero

AVISO

No deje caer el brazo del limpiaparabrisas; el brazo y/o el limpiaparabrisas pueden resultar dañados.

Sustitución de la goma de las escobillas del limpiaparabrisas trasero

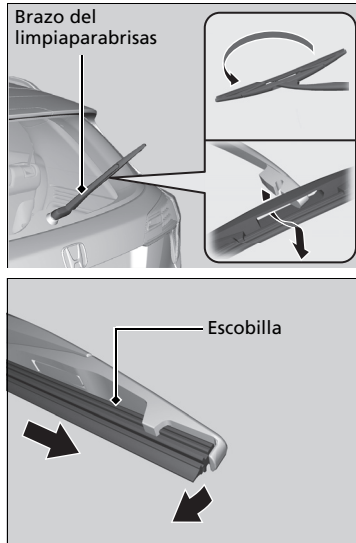

1. Levante el brazo del limpiaparabrisas.
2. Gire el extremo inferior de la escobilla hacia arriba hasta que se desprenda del brazo del limpiaparabrisas.
3. Deslice la escobilla para sacarla del limpiaparabrisas.

►Sustitución de la goma de las escobillas del limpiaparabrisas trasero

AVISO

No deje caer el brazo del limpiaparabrisas; la luneta trasera puede resultar dañada.

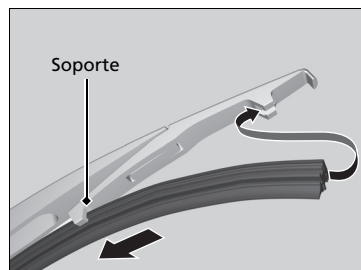
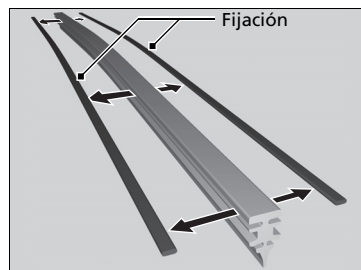

4. Desmonte las fijaciones de la escobilla del limpiaparabrisas y móntelas en una escobilla de goma nueva.

5. Deslice la nueva escobilla sobre el soporte.
► Asegúrese de que esté bien enganchada, luego instale el conjunto de la escobilla en el brazo del limpiaparabrisas.

Comprobación de los neumáticos

Para que el vehículo funcione de forma segura, los neumáticos deben ser del tipo y tamaño correctos, estar correctamente inflados y estar en buen estado, lo que incluye la banda de rodadura.

■ Instrucciones de inflado

Unos neumáticos correctamente inflados favorecen la maniobrabilidad, la vida útil de la banda de rodadura y el confort. Consulte la etiqueta en el marco de la puerta del conductor para conocer la presión especificada.

Los neumáticos con una presión de inflado baja se desgastan de forma irregular, y afectan de forma negativa a la maniobrabilidad y al consumo de combustible; además, es más fácil que fallen debido a un sobrecalentamiento.

Los neumáticos con una presión de inflado alta perjudican el confort de marcha, son más vulnerables a los riesgos de la carretera y se desgastan de forma irregular.

Mire cada neumático todos los días antes de conducir. Si uno parece estar más bajo que los otros, compruebe la presión con un manómetro para neumáticos.

Al menos una vez al mes o antes de emprender un viaje largo, utilice un manómetro para medir la presión en todos los neumáticos, incluido el de la rueda de repuesto. Incluso los neumáticos en buen estado pueden perder de 10 a 20 kPa (de 0,1 a 0,2 kgf/cm²) al mes.

■ Instrucciones de inspección

Cada vez que compruebe el inflado, examine también los neumáticos y los vástagos de válvula. Busque lo siguiente:

- Resaltos o bultos en el costado o en la banda de rodadura. Sustituya el neumático si hay cortes, hendiduras o grietas en el costado del mismo. Sustitúyalo si ve la tela o las cuerdas.
- Retire cualquier objeto extraño y compruebe si hay fugas de aire.
- Desgaste irregular de la banda de rodadura. Solicite en un concesionario que comprueben la alineación de las ruedas.
- Desgaste excesivo de la banda de rodadura.

🔧 Indicadores de desgaste P. 538

- Grietas u otros daños alrededor del vástago de la válvula.

🔧 Comprobación de los neumáticos

⚠️ ADVERTENCIA

El uso de neumáticos excesivamente desgastados o inflados de forma inadecuada puede provocar accidentes en los que puede resultar herido de gravedad o morir.

Siga todas las instrucciones de este manual de usuario en cuanto al inflado y mantenimiento de los neumáticos.

Mida la presión de aire con los neumáticos fríos. Es decir, el vehículo debe haber estado estacionado durante al menos tres horas o haberse conducido menos de 1,6 km. En caso necesario, introduzca o deje salir aire hasta que se alcance la presión especificada.

Si se comprueba en caliente, la presión de los neumáticos puede ser 30-40 kPa (0,3-0,4 kgf/cm²) mayor que se si comprueba en frío.

Modelos con TPMS

Cada vez que se ajusta la presión de los neumáticos, se debe calibrar el TPMS.

🔧 Calibración TPMS P. 464

Solicite en un concesionario que comprueben los neumáticos si nota una vibración constante durante la conducción. Es necesario equilibrar correctamente los neumáticos nuevos y cualquier neumático que se haya desmontado y vuelto a montar.

Indicadores de desgaste

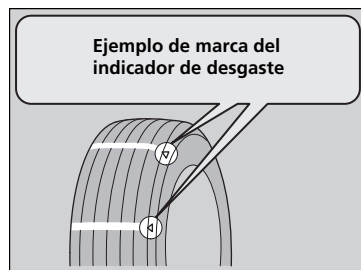

La ranura en la que está situado el indicador de desgaste es aproximadamente 1,6 mm más profunda que cualquier otro punto del neumático. Si la banda está desgastada y el indicador queda visible, sustituya el neumático.

Los neumáticos desgastados presentan una tracción deficiente en carreteras mojadas.

Vida útil de los neumáticos

La vida útil de los neumáticos depende de muchos factores, entre los que se incluyen los hábitos de conducción, el estado de la carretera, la carga del vehículo, la presión de inflado, el historial de mantenimiento, la velocidad y las condiciones medioambientales (incluso cuando no se usan los neumáticos).

Además de las revisiones habituales y del mantenimiento de la presión de inflado, se recomienda realizar revisiones anuales cuando los neumáticos llegan a los cinco años. Todos los neumáticos, incluido el de la rueda de repuesto, se deben sustituir cuando alcanzan los 10 años desde la fecha de fabricación, con independencia de su estado o grado de desgaste.

Sustitución de neumáticos y ruedas

Sustituya los neumáticos por otros radiales de igual tamaño, gama de carga, velocidad y gama máxima de presión de los neumáticos en frío (como se indica en el costado del neumático). El uso de neumáticos de distinto tamaño o construcción puede provocar que determinados sistemas del vehículo como el ABS y el sistema auxiliar de estabilidad del vehículo (VSA) funcionen incorrectamente.

Se recomienda sustituir los cuatro neumáticos al mismo tiempo. Si no es posible, sustituya los neumáticos delanteros o traseros por parejas.

Asegúrese de que las especificaciones de las ruedas coinciden con las de las ruedas originales.

☒ Sustitución de neumáticos y ruedas

ADVERTENCIA

Montar neumáticos inadecuados en el vehículo puede afectar de forma negativa a la maniobrabilidad y estabilidad. Esto puede provocar accidentes en los que puede resultar herido de gravedad o morir.

Utilice siempre el tamaño y el tipo de neumáticos recomendados en la etiqueta de información de los neumáticos de su vehículo.

ADVERTENCIA

Cuando deseche los neumáticos asegúrese de llevarlos a un Concesionario Honda o llame a una empresa autorizada para su recolección y evite tirarlos en drenajes, basureros, áreas verdes, lugares concurridos o dejarlos expuestos al interperie ya que esto puede ocasionar accidentes fatales y/o contribuir a la destrucción de los recursos naturales.

Intercambio de neumáticos

Si se intercambian los neumáticos como se indica en el programa de mantenimiento, le resultará más fácil conseguir un desgaste uniforme y aumentar la vida útil de los neumáticos.

■ Neumáticos sin marcas de intercambio

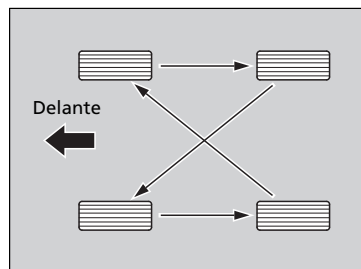

Intercambie los neumáticos como se muestra aquí.

■ Neumáticos con marcas de intercambio

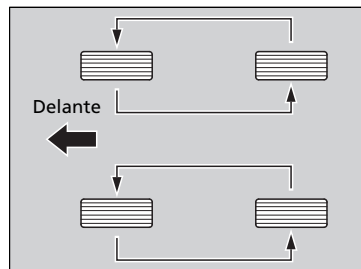

Intercambie los neumáticos como se muestra aquí.

► Intercambio de neumáticos

Los neumáticos con dibujo de banda de rodadura con sentido de rotación solo deben cambiarse de adelante a atrás (no de un lado a otro).

Los neumáticos con sentido de rotación se deben montar con la marca de indicación de intercambio hacia delante, como se muestra a continuación.

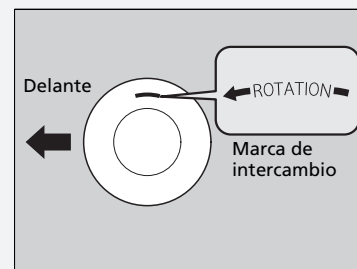

Al intercambiar los neumáticos asegúrese de que se comprueba la presión de inflado.

Modelos con TPMS

Cada vez que se intercambian los neumáticos, se debe calibrar el TPMS.

► **Calibración TPMS** P. 464

Dispositivos de tracción en la nieve

Si conduce por carreteras nevadas o heladas, monte neumáticos de invierno o cadenas, reduzca la velocidad y mantenga una distancia adecuada con el resto de vehículos.

Tenga especial cuidado al mover el volante o accionar los frenos para evitar que el vehículo patine.

Utilice cadenas, neumáticos de invierno o neumáticos para todo el año cuando sea necesario o así lo indique la legislación vigente.

Al montarlos, consulte los puntos siguientes.

Neumáticos de invierno:

- Seleccione el tamaño y las gamas de carga iguales que los de los neumáticos originales.
- Monte los neumáticos en las cuatro ruedas.

Cadenas:

- Consulte con un concesionario antes de comprar cualquier tipo de cadenas para el vehículo.
- Móntelas en los neumáticos delanteros solamente.
- Debido a las limitaciones de separación de los neumáticos que presenta su vehículo, recomendamos encarecidamente utilizar las cadenas indicadas a continuación:

Tamaño de los neumáticos originales*1	Tipo de cadena
215/55R17 94V	RUD-matic classic 48493*2 SCC Radial Chain SC1036*3

*1: El tamaño de los neumáticos originales figura en la etiqueta de información de los neumáticos en el marco de la puerta del conductor.

*2: Modelos de Brasil y Paraguay

*3: Excepto modelos de Brasil y Paraguay

- Siga las instrucciones del fabricante de las cadenas al montarlas. Móntelas tan tensas como sea posible.
- Compruebe que las cadenas no entran en contacto con las tuberías de frenos ni con la suspensión.
- Conduzca despacio.

Dispositivos de tracción en la nieve

ADVERTENCIA

El uso de cadenas incorrectas o un montaje incorrecto de las mismas puede provocar daños en las tuberías de frenos y ocasionar un accidente en el que puede resultar herido de gravedad o morir.

Siga todas las instrucciones de este manual de propietario sobre la selección y uso de cadenas.

AVISO

Los dispositivos de tracción de tamaño incorrecto o montados de forma incorrecta pueden dañar las tuberías de frenos, la suspensión, la carrocería o las ruedas del vehículo. No siga conduciendo si golpean contra alguna parte del vehículo.

Si se montan cadenas, se deben seguir las instrucciones del fabricante en lo que se refiere a límites de funcionamiento del vehículo.

Utilice cadenas solo en caso de emergencia o si la ley lo exige para circular por una zona determinada.

Extreme las precauciones al conducir con cadenas sobre nieve o hielo. La maniobrabilidad de unos neumáticos con cadenas puede ser menos predecible que la de unos buenos neumáticos de invierno sin cadenas.

Si su vehículo cuenta con neumáticos de verano, tenga en cuenta que estos neumáticos no están diseñados para las condiciones de conducción del invierno. Para obtener más información, póngase en contacto con un concesionario.

Comprobación de la batería

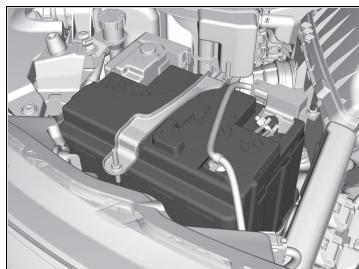

El estado de la batería está controlado por un sensor colocado en su terminal negativo. Si hay un problema con este sensor, la pantalla de información mostrará un mensaje de advertencia. Si ocurre esto, haga que revisen el vehículo en un concesionario.

Compruebe la corrosión en los terminales de la batería mensualmente.

Si la batería del vehículo está desconectada o se agota:

- Se restablece el reloj.

➤ **Reloj** P. 114

Modelos con protección antirrobo del sistema de sonido

- Se desactiva el sistema de audio.

➤ **Reactivación del sistema de audio** P. 218

»Batería

⚠ADVERTENCIA

La batería libera gas hidrógeno explosivo durante el funcionamiento normal.

Una llama o una chispa puede hacer que explote la batería con la suficiente fuerza como para provocar heridas o la muerte.

Mantenga alejados de la batería chispas, llamas y materiales que generen humo.

Lleve ropa de protección y un protector de la cara o solicite que un técnico calificado realice el mantenimiento de la batería.

⚠ADVERTENCIA

La batería contiene ácido sulfúrico (electrólito), que es muy corrosivo y venenoso.

Si el electrólito le salpica a los ojos o la piel, puede causar quemaduras graves. Lleve protección para los ojos y ropa de protección al trabajar en la batería o cerca de la misma.

Si ingiere electrólito puede morir por envenenamiento a menos que se tomen de inmediato las medidas oportunas.

MANTENER FUERA DEL ALCANCE DE LOS NIÑOS

Carga de la batería

Desconecte los dos cables de la batería para evitar dañar el sistema eléctrico del vehículo. Desconecte siempre el cable negativo (-) primero y conéctelo el último.

Sustitución de la pila

Siempre que se desmonte y replazce la batería se deben seguir las indicaciones de seguridad en el mantenimiento y las advertencias correspondientes a la comprobación de la batería para evitar posibles peligros.

➤ **Seguridad en el mantenimiento** P. 491

➤ **Comprobación de la batería** P. 542

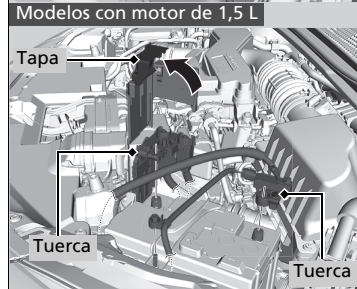
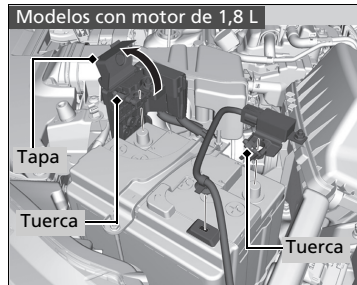

1. Gire el interruptor de encendido a BLOQUEO *1. Abra el cofre.
2. Afloje la tuerca en el cable negativo de la batería y, después, desconecte el cable del terminal negativo (-).
3. Abra la tapa del terminal positivo de la batería. Afloje la tuerca en el cable positivo de la batería y, después, desconecte el cable del terminal positivo (+).

*1: Los modelos con sistema de acceso sin llave tienen un botón **ENGINE START/STOP** en lugar de un interruptor de encendido.

► Carga de la batería

Procedimientos de emergencia

Ojos: Lávelos durante al menos 15 minutos con agua que tenga en una taza u otro recipiente. (El agua a presión puede dañar los ojos.) Llame a un médico inmediatamente.

Piel: Quítese la ropa contaminada. Lave la piel con agua abundante. Llame a un médico inmediatamente.

Ingestión: Beba agua o leche. Llame a un médico inmediatamente.

Cuando encuentre corrosión, limpie los terminales de la batería aplicando una solución de levadura y agua. Limpie los terminales con una toalla húmeda. Seque la batería con una toalla o un paño. Aplique grasa en los terminales para evitar que vuelva a aparecer corrosión.

Cuando reemplace la batería, el repuesto debe tener las mismas especificaciones. Para obtener más información, póngase en contacto con un concesionario.

► Sustitución de la pila

AVISO

Desechar la batería de forma inadecuada puede ser perjudicial para el medio ambiente y para la salud. Confirme siempre la normativa local relativa al desecho de pilas.

Este símbolo de la pila significa que este producto no debe tratarse como residuo doméstico.



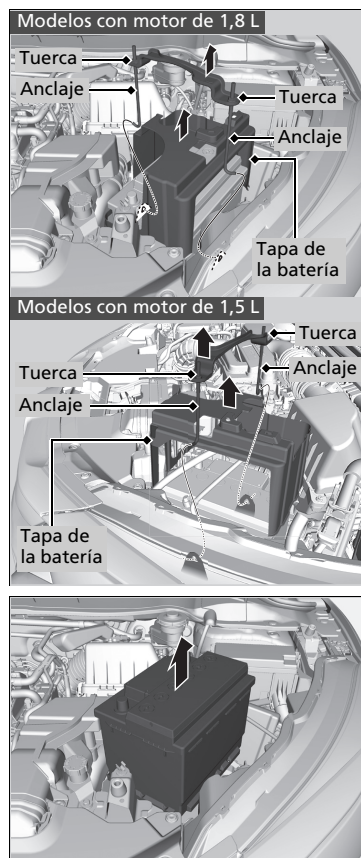

4. Afloje la tuerca en cada lado del soporte de la batería con una llave inglesa.
5. Saque el extremo inferior de cada espárrago del orificio de la base de la batería y desmonte el conjunto de soporte de batería y espárragos.
6. Retire la tapa de la batería.

7. Saque la batería con cuidado.

►► Sustitución de la pila

Para montar una batería nueva, siga este procedimiento en orden inverso.

Desconecte siempre el cable negativo (-) primero y conéctelo el último.

Etiqueta de la batería

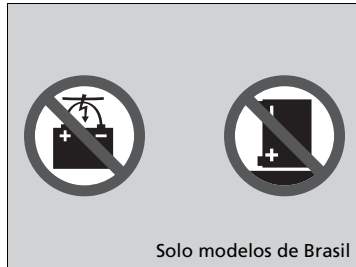

Etiqueta de la batería

PELIGRO

- Mantenga la batería lejos de llamas y chispas. La batería produce gases explosivos que pueden provocar una explosión.
- Lleve protección ocular y guantes de goma al manipular la batería para evitar el riesgo de quemaduras o pérdida de visión si se expone al electrolito de la batería.
- No permita que los niños manipulen la batería bajo ninguna circunstancia. Asegúrese de que nadie manipule la batería sin una comprensión adecuada de los riesgos y de los procedimientos correctos de manipulación.
- Manipule el electrolito de la batería con extrema precaución, ya que contiene ácido sulfúrico diluido. La exposición de los ojos o la piel puede causar quemaduras o pérdida de visión.
- Lea y comprenda este manual con atención antes de manipular la batería. No hacerlo puede provocar lesiones personales y daños en el vehículo.
- No utilice la batería si el electrolito está por debajo del nivel recomendado. Usar la batería con un nivel bajo de electrolito puede hacer que explote y provoque lesiones graves.

Solo modelos de Brasil

- No cortocircuite los terminales de la batería.
- No golpee la batería.

⚠ ADVERTENCIA

Cuando deseche la batería asegurese de llevarla a un Concesionario Honda o llame a una empresa autorizada para su recolección y evite tirarla en drenajes, basureros, áreas verdes, lugares concurridos o dejarlos expuestos al interperie ya que esto puede ocasionar accidentes fatales y/o contribuir a la destrucción de los recursos naturales.

Sustitución de la pila de botón

Si el indicador no se enciende al pulsar el botón, sustituya la pila.

■ Llaves de contacto con control a distancia*

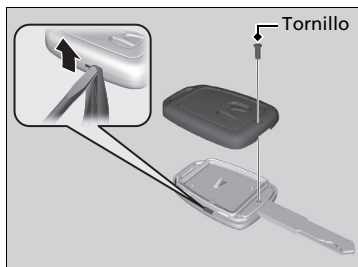

Tipo de pila: CR1620

1. Desatornille la tapa con un desarmador de cruz pequeño.
2. Abra el control a distancia.
 - ▶ Envuelva el desarmador pequeño de punta plana en un paño para evitar dañar el control.

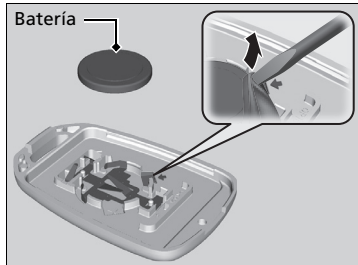

3. Desmonte la pila de botón con el desarmador pequeño de punta plana.
4. Asegúrese de reemplazar la pila con la polaridad correcta.

» Sustitución de la pila de botón

⚠ ADVERTENCIA

PELIGRO DE QUEMADURA QUÍMICA

La pila del control a distancia puede producir graves quemaduras internas e incluso provocar la muerte si se ingiere.

Mantenga las pilas nuevas y usadas lejos de los niños.

Si sospecha que un niño ha ingerido la pila, busque asistencia médica inmediata.

AVISO

Desechar la pila de forma inadecuada puede ser perjudicial para el medio ambiente. Confirme siempre la normativa local relativa al desecho de pilas.

Este símbolo de la pila significa que este producto no debe tratarse como residuo doméstico.



Las pilas de sustitución están disponibles en establecimientos comerciales o en los concesionarios.

■ Llave retráctil*

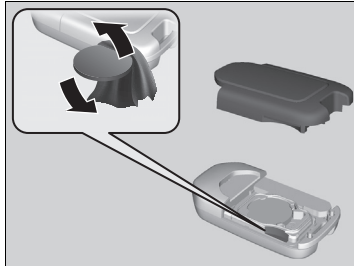

Tipo de pila: CR2032

1. Retire la mitad superior de la tapa haciendo palanca con una moneda en el borde con cuidado.
 - Envuelva una moneda en un paño para evitar arañar la llave retráctil.
2. Desmonte la pila de botón con el desarmador pequeño de punta plana.
3. Asegúrese de sustituir la pila con la polaridad correcta.

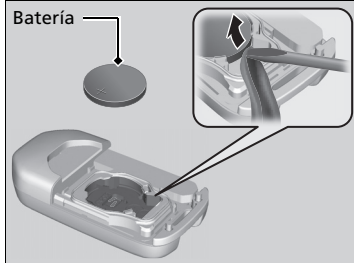

* No disponible en todos los modelos

■ Control a distancia de acceso sin llave*



Tipo de pila: CR2032

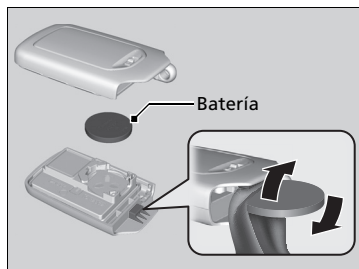

1. Retire la llave integrada.
2. Retire la mitad superior haciendo palanca con una moneda en el borde con cuidado.
 - Envuelva una moneda en un paño para evitar arañar el control a distancia de acceso sin llave.
 - Extráigala con cuidado para evitar aflojar los botones.
3. Asegúrese de reemplazar la pila con la polaridad correcta.

Modelos de Corea

Aire acondicionado

Para que el sistema de calefacción y refrigeración*/sistema de aire acondicionado* funcione de forma correcta y segura, la revisión del sistema de refrigerante solo debe llevarla a cabo un técnico calificado.

Nunca repare o sustituya el evaporador del aire acondicionado (serpentin de refrigeración) por uno que ya se haya utilizado en otro vehículo.

» Mantenimiento del sistema de calefacción y refrigeración*/aire acondicionado*

AVISO

La descarga de refrigerante es perjudicial para el medio ambiente.

Para evitar la descarga de refrigerante, nunca sustituya el evaporador por uno que ya se haya usado en otro vehículo.

El refrigerante que contiene el sistema de aire acondicionado del vehículo es inflamable y puede provocar incendios durante las tareas de mantenimiento si no se siguen los procedimientos.

La etiqueta del aire acondicionado se encuentra bajo el cofre:



 : Precaución

 : Refrigerante inflamable

 : Requiere un técnico calificado para el mantenimiento

 : Sistema de aire acondicionado

» **Etiquetas de seguridad** P. 89

» **Especificaciones** P. 610

* No disponible en todos los modelos

Filtro de polvo y polen

■ Cuándo sustituir el filtro de polvo y polen

Sustituya el filtro de polvo y polen de acuerdo con el programa de mantenimiento del vehículo. Se recomienda sustituir el filtro incluso antes de lo previsto si el vehículo ha circulado por entornos con mucho polvo.

► Programa de mantenimiento P. 499

■ Sustitución del filtro de polvo y polen

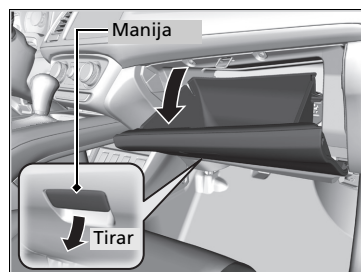

1. Abra la guantera.

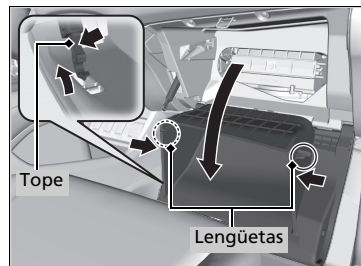

2. Empuje el tope de la guantera en el lado del conductor para sacarlo de la guantera.
3. Desenganche las dos lengüetas presionando cada panel lateral.
4. Gire y aparte la guantera.

► Filtro de polvo y polen

Si el flujo de aire del sistema de calefacción y refrigeración*/ sistema de aire acondicionado* se deteriora notablemente y las ventanillas se empañan con facilidad, puede que sea necesario sustituir el filtro.

El filtro de polvo y polen retiene el polen, el polvo y otras partículas presentes en el aire.

Si no sabe cómo sustituir el filtro de polvo y polen, déjelo en manos de un concesionario.

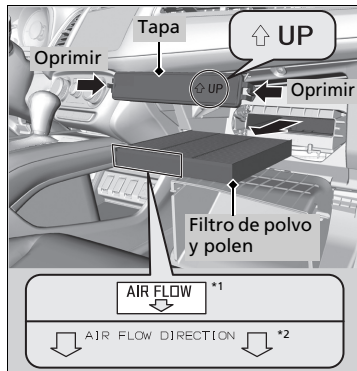

5. Presione las lengüetas de las esquinas de la tapa de la carcasa del filtro y retire la tapa.
6. Desmonte el filtro de la carcasa.
7. Monte un filtro nuevo en la carcasa.
 - Coloque la flecha **AIR FLOW** orientada hacia abajo.

*1: Excepto modelos de Brasil, Paraguay, Colombia, Chile, Uruguay y Perú

*2: Modelos de Brasil, Paraguay, Colombia, Chile, Uruguay y Perú

Cuidado del interior

Utilice un aspirador para quitar el polvo antes de pasar un paño.

Utilice un paño húmedo con una mezcla de detergente suave y agua templada para eliminar la suciedad.

Utilice un paño limpio para retirar los restos de detergente.

■ Limpieza de los cinturones de seguridad

Utilice un cepillo blando con una mezcla de jabón suave y agua templada para limpiar los cinturones. Deje que los cinturones se sequen. Limpie los anillos de los anclajes de los cinturones de seguridad con un paño limpio.

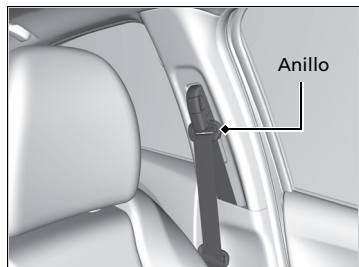

■ Limpieza de la ventanilla

Limpíela con limpiacristales.

☒ Cuidado del interior

Tenga cuidado de no derramar ningún líquido en el interior del vehículo. Los dispositivos y sistemas eléctricos pueden sufrir fallos de funcionamiento si se derraman líquidos sobre ellos.

No use pulverizadores que contengan silicona sobre dispositivos eléctricos como dispositivos de audio e interruptores. Si lo hace, esto podría provocar el mal funcionamiento de algunos elementos o un incendio en el interior del vehículo.

Si usa por error un pulverizador que contenga silicona sobre dispositivos eléctricos, consulte en su concesionario.

Dependiendo de su composición, los productos químicos y aromáticos líquidos pueden provocar decoloración, arrugas y grietas en piezas de resina y telas.

No utilice disolventes alcalinos ni orgánicos como benceno o gasolina.

Después de usar productos químicos, límpielos con cuidado usando un paño seco.

No deje paños usados sobre piezas de resina o telas durante mucho tiempo sin lavarlas.

Tenga cuidado de no derramar ambientadores líquidos.

☒ Limpieza de la ventanilla

Los cables se montan en el interior de la luneta. Límpiela en la misma dirección que los cables con un paño suave para no dañarlos.

■ Alfombras del piso *

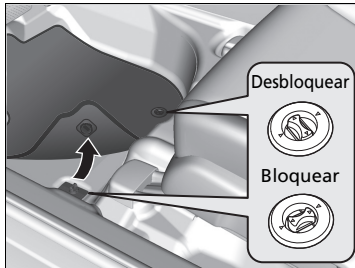

La alfombra del piso del conductor queda enganchada por encima de los anclajes del piso, lo que impide que se deslice hacia delante. Para desmontar una alfombra para limpiarla, gire los controles del anclaje a la posición de desbloqueo. Cuando vuelva a montar la alfombra después de limpiarla, gire los controles a la posición de bloqueo.

No coloque alfombras del piso adicionales sobre la alfombra sujeta con los anclajes.

■ Mantenimiento del cuero original *

Para limpiar la piel adecuadamente:

1. En primer lugar, use una aspiradora o un paño suave y seco para quitar la suciedad o el polvo.
2. Limpie el cuero con un paño suave humedecido en una solución con un 90% de agua y un 10% de jabón neutro.
3. Quite cualquier residuo de jabón con un paño húmedo y limpie.
4. Retire cualquier resto de agua y deje que la piel se seque al aire en la sombra.

☒ Alfombras del piso *

Si usa unas alfombras del piso distintas de las que se suministran originalmente con el vehículo, compruebe que están diseñadas para su vehículo, que ajustan bien y que quedan bien sujetas con los anclajes del piso. Coloque las alfombras del piso de los asientos traseros correctamente. Si no se colocan correctamente, las alfombras del piso podrían interferir en el funcionamiento de los asientos delanteros.

☒ Mantenimiento del cuero original *

Es importante limpiar la suciedad o el polvo tan pronto como sea posible. Los derrames pueden empapar la piel y provocar manchas. La suciedad o el polvo pueden provocar abrasiones en la piel. Además, tenga en cuenta que algunas piezas de ropa de colores oscuros pueden rozar los asientos de piel y provocar decoloración o manchas.

* No disponible en todos los modelos

Cuidado del exterior

Limpie el polvo de la carrocería del vehículo después de conducir. Compruebe con regularidad la existencia de daños en las superficies pintadas del vehículo. Un daño en una superficie pintada puede provocar corrosión en la carrocería. Si encuentra un daño, repárelo lo antes posible.

Lavado del vehículo

Lave el vehículo con frecuencia. Lávelo con más frecuencia si conduce en las condiciones siguientes:

- Si conduce en carreteras con sal de carretera.
- Si conduce en zonas costeras.
- Si quedan pegados a las superficies pintadas alquitrán, hollín, excrementos de pájaros, insectos o resina.

Uso de un sistema de lavado automático del vehículo

- Pliegue los retrovisores de puerta.
- Asegúrese de seguir las instrucciones indicadas en el sistema de lavado automático del vehículo.
- Desmonte la antena del sistema de audio*.
 - ✎ **Antena del sistema de audio** * P. 219
- Para modelos equipados con limpiaparabrisas intermitentes automáticos, apague los limpiaparabrisas.

Uso de máquinas de lavado de alta presión

- Mantenga una distancia suficiente entre la boquilla de lavado y la carrocería del vehículo.
- Tenga más cuidado alrededor de las ventanas. Si se acerca demasiado podría entrar agua en el interior del vehículo.
- No pulverice agua a alta presión directamente en el interior del compartimento motor. En su lugar, utilice agua a baja presión y un detergente suave.

✎ Lavado del vehículo

No pulverice agua en las entradas de aire. Puede producirse un fallo de funcionamiento.



■ Aplicación de cera

Una buena capa de cera para carrocerías de automóviles ayuda a proteger la pintura del vehículo de los elementos. La cera desaparecerá con el tiempo y la pintura del vehículo quedará expuesta a los elementos, por lo que deberá volver a aplicar cera cuando sea necesario.

■ Mantenimiento de los parachoques y otras partes con recubrimiento de resina

Si cae gasolina, aceite, refrigerante del motor o líquido de la batería sobre partes con recubrimiento de resina, estas podrían mancharse o el recubrimiento podría pelarse. Límpielos lo antes posible con un paño suave y agua limpia.

■ Limpieza de la ventanilla

Límpiala con limpiacristales.

■ Mantenimiento de llantas de aluminio

El aluminio se deteriora por la sal y otras partículas contaminantes que se encuentran en la carretera. Cuando sea necesario, lo antes posible, utilice una esponja y detergente suave para limpiar estas partículas contaminantes. No use productos químicos agresivos (incluidos algunos limpiadores de llantas de venta comercial) ni un cepillo duro. Estos pueden dañar el acabado protector de las llantas de aleación de aluminio causando su corrosión.

Dependiendo del tipo de acabado, las ruedas también pueden perder su brillo o parecer bruñidas. Para evitar manchas de agua, limpie las ruedas en seco con un trapo mientras estén todavía húmedas.

☒ Aplicación de cera

AVISO

Los disolventes químicos y los limpiadores fuertes pueden dañar la pintura, el metal y el plástico del vehículo. Limpie las salpicaduras inmediatamente.

☒ Mantenimiento de los parachoques y otras partes con recubrimiento de resina

Consulte en su concesionario sobre el material de recubrimiento adecuado cuando quiera reparar la superficie pintada de partes hechas de resina.

■ Cristales de luces exteriores empañados

La parte interior de los cristales de las luces exteriores (faros, luces de freno, etc.) puede empañarse temporalmente al conducir con lluvia o después de lavar el vehículo. También puede formarse condensación en la parte interior de los cristales cuando hay una diferencia significativa entre la temperatura ambiente y la del interior del cristal (similar a cuando se empañan las ventanillas del vehículo con lluvia). Estas condiciones son procesos naturales, no problemas estructurales de diseño de las luces exteriores.

Las características de diseño de los cristales pueden provocar la formación de humedad en las superficies de la estructura de los cristales de las luces. No se trata tampoco de una anomalía. Sin embargo, si observa una gran acumulación de agua o grandes gotas de agua formándose dentro de los cristales, haga que revisen el vehículo en un concesionario.

Accesorios

Si va a montar accesorios, compruebe lo siguiente:

- No monte accesorios en el parabrisas. Pueden obstaculizar su campo de visión y afectar a su capacidad de respuesta ante las condiciones de conducción.
- No instale ningún accesorio sobre las áreas marcadas con **SRS AIRBAG** a los lados o en los respaldos de los asientos delanteros, en los pilares delanteros o laterales, ni cerca de las ventanillas laterales.

Los accesorios instalados en estas áreas pueden interferir con el buen funcionamiento de los airbags del vehículo o pueden salir despedidos hacia el conductor u otro ocupante si los airbags se despliegan.

- Asegúrese de que los accesorios electrónicos no sobrecarguen los circuitos eléctricos ni afecten al funcionamiento del vehículo.

➤ **Fusibles** P. 589

- Antes de montar cualquier accesorio electrónico, pida al técnico encargado del montaje que se ponga en contacto con un concesionario para solicitar asistencia. Si es posible, solicite en el concesionario que inspeccionen la instalación resultante.

➤ Accesorios y modificaciones

ADVERTENCIA

El uso de modificaciones o accesorios inadecuados puede afectar a la maniobrabilidad, la estabilidad y el rendimiento del vehículo, y provocar un accidente con lesiones graves o mortales.

Siga todas las instrucciones indicadas en este manual de usuario en cuanto a accesorios y modificaciones.

Si están correctamente instalados, teléfonos móviles, alarmas, radioteléfonos, antenas de radio y sistemas de audio de baja potencia no deben interferir en los sistemas controlados por ordenador del vehículo, como los airbags y los frenos antibloqueo.

Se recomienda utilizar accesorios originales de Honda para garantizar su correcto funcionamiento en el vehículo.

Modificaciones

No modifique su vehículo de manera que pueda afectar a su manejo, estabilidad o fiabilidad, ni instale piezas o accesorios que no sean originales de Honda y que puedan tener un efecto similar.

Incluso pequeñas modificaciones de los sistemas del vehículo pueden afectar a su funcionamiento general. Asegúrese siempre de que todo el equipo está instalado correctamente y tiene un mantenimiento adecuado y no lleve a cabo ninguna modificación en su vehículo o en sus sistemas fuera de las normas locales o de su país.

El puerto de diagnóstico de a bordo (conector OBD-II/SAE J1962) instalado en este vehículo debe utilizarse con dispositivos de diagnóstico de sistemas de automóvil o con otros dispositivos aprobados por Honda. El uso de cualquier otro tipo de dispositivo puede afectar de forma negativa a los sistemas electrónicos del vehículo o ponerlos en peligro, dando lugar posiblemente a un mal funcionamiento del sistema, consumo de la batería u otros problemas inesperados.

No modifique ni intente reparar ningún componente eléctrico.

Cómo hacer frente a lo inesperado

En este capítulo se explica cómo hacer frente a problemas inesperados.

Herramientas

Tipos de herramientas 560

En caso de pinchazo

Cambio de un neumático pinchado..... 562

El motor no arranca

Comprobación del motor 573

Si la pila del control a distancia de acceso sin llave se está agotando574

Parada de emergencia del motor..... 575

Si la batería se ha descargado 576

La palanca de cambios no se mueve ... 579

Sobrecalentamiento

Cómo hacer frente al sobrecalentamiento... 580

Indicador encendido/parpadeando

Si se enciende el indicador de presión baja de aceite 583

Si se enciende el indicador del sistema de carga 583

Si se enciende o parpadea el testigo de averías 584

Si se enciende el indicador del sistema de frenos (rojo) 584

Si se enciende el testigo de la dirección asistida eléctrica (EPS) 585

Si se enciende el indicador del sistema de freno de estacionamiento eléctrico..... 586

Si se enciende o parpadea el testigo del sistema de presión baja de los neumáticos/TPMS* 587

Si se enciende el indicador PGM-FI* 588

Fusibles

Ubicaciones de los fusibles..... 589

Comprobación y sustitución de los fusibles.. 602

Remolcado de emergencia..... 603

Si no puede abrir el maletero 606

* No disponible en todos los modelos

Tipos de herramientas

Modelos con 2WD con motor de 1,8 L

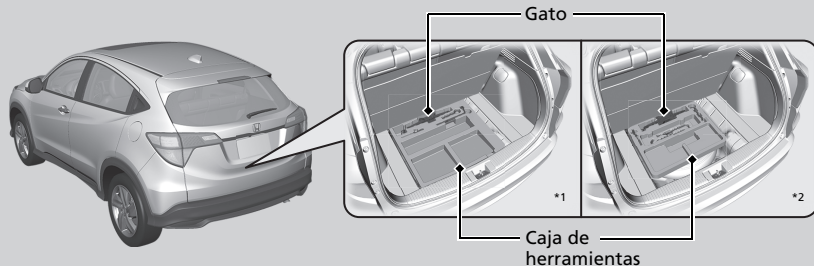

*1: Excepto modelos de Brasil, Paraguay, Colombia, Chile, Uruguay y Perú

*2: Modelos de Brasil, Paraguay, Colombia, Chile, Uruguay y Perú

Tipos de herramientas

Las herramientas están almacenadas en el maletero.

Modelos AWD

Modelos con motor de 1,5 L

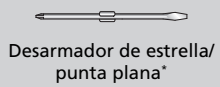
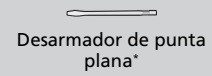
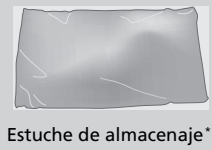
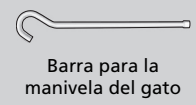
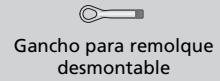
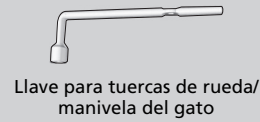

* No disponible en todos los modelos

Cambio de un neumático pinchado

Si se pincha un neumático mientras circula, agarre el volante con firmeza y frene gradualmente para reducir la velocidad. A continuación, deténgase en un lugar seguro. Sustituya el neumático pinchado por el neumático compacto de repuesto. Acuda a un concesionario lo antes posible para la reparación o sustitución del neumático pinchado.

1. Estacione el vehículo en una superficie firme, nivelada y que no resbale, y aplique el freno de estacionamiento.

Modelos con caja de cambios automática de variación continua

2. Coloque la caja de cambios en **P**.

Modelos con caja de cambios manual

2. Coloque la caja de cambios en **R**.

Todos los modelos

3. Encienda las luces de emergencia y gire el interruptor de encendido a la posición de BLOQUEO **0***1.

*1: Los modelos con sistema de acceso sin llave tienen un botón **ENGINE START/STOP** en lugar de un interruptor de encendido.

» Cambio de un neumático pinchado

Siga estas precauciones relativas al neumático compacto de repuesto:

Compruebe periódicamente la presión del neumático compacto de repuesto. Deberá tener la presión de inflado especificada. Presión especificada: 420 kPa (4,2 kgf/cm²)

Al circular con el neumático compacto de repuesto, no permita que el vehículo supere la velocidad de 80 km/h. Sustitúyalo por un neumático de tamaño normal lo antes posible.

La rueda de repuesto con el neumático compacto es específica para este modelo. No la utilice en otro vehículo. No utilice otro tipo de rueda de repuesto o de neumático compacto en su vehículo.

No monte cadenas en un neumático compacto de repuesto. Si se pincha un neumático delantero con las cadenas montadas, desmonte uno de los neumáticos de tamaño normal traseros y sustitúyalo por el neumático compacto de repuesto. Desmonte el neumático delantero pinchado y sustitúyalo por el neumático trasero de tamaño normal desmontado. Finalmente, monte las cadenas en el neumático delantero.

Preparativos para sustituir un neumático pinchado

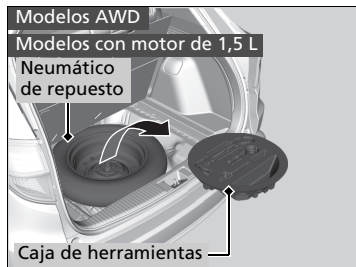
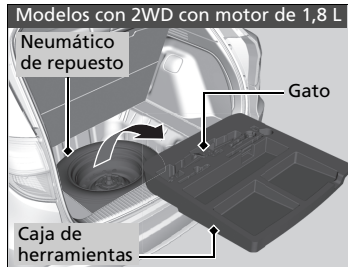
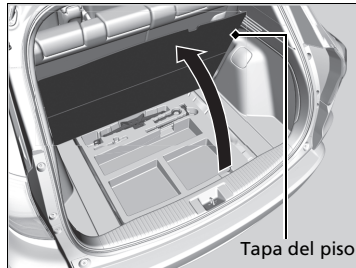

1. Abra la tapa del piso del maletero.

2. Saque la caja de herramientas del maletero.

Modelos con 2WD con motor de 1,8 L

Saque la barra para la manivela del gato, la llave para tuercas de rueda y el gato de la caja de herramientas.

Modelos AWD

Modelos con motor de 1,5 L

Saque la llave para las tuercas de rueda y la barra para la manivela del gato de la caja de herramientas.

3. Desatornille el tornillo de fijación y desmonte el cono espaciador. A continuación, desmonte el neumático de repuesto.

► Cambio de un neumático pinchado

Un neumático compacto de repuesto ofrece una suspensión más dura y menos tracción en algunas superficies. Tenga más precaución al conducir.

No utilice más de un neumático compacto de repuesto al mismo tiempo.

El neumático compacto de repuesto es más pequeño que un neumático normal. La altura de marcha del vehículo se reduce cuando se monta el neumático compacto de repuesto. Si pasa sobre topes u objetos que pueda haber en la carretera se podrían dañar los bajos del vehículo.

La forma de la caja de herramientas varía según el modelo.

► Preparativos para sustituir un neumático pinchado

ADVERTENCIA: El gato solo se puede utilizar como ayuda en caso de una avería de emergencia del vehículo, no para cambiar los neumáticos de temporada normales, ni ninguna otra operación de mantenimiento o reparación.

AVISO

No utilice el gato si no funciona correctamente. Llame a su concesionario o a un servicio de remolcado profesional.

Tenga cuidado de no lesionarse al sacar o guardar el neumático de repuesto.

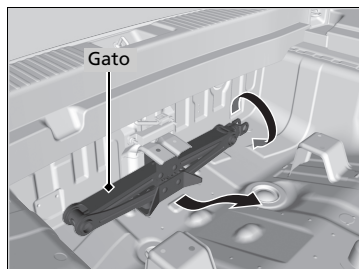

Modelos AWD

Modelos con motor de 1,5 L

4. Gire el soporte del extremo del gato hacia la izquierda para aflojarlo y sáquelo.

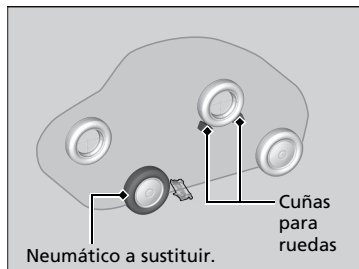

Todos los modelos

5. Coloque una cuña para ruedas o una roca delante y detrás de la rueda opuesta en diagonal al neumático pinchado.



6. Coloque la rueda de repuesto compacta (con la llanta hacia arriba) debajo del vehículo, cerca del neumático que va a sustituir.



7. Afloje las tuercas de la rueda una vuelta aproximadamente con la llave para tuercas de rueda.

■ Cómo colocar el gato

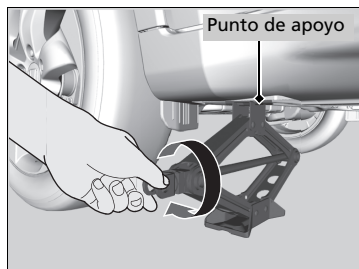
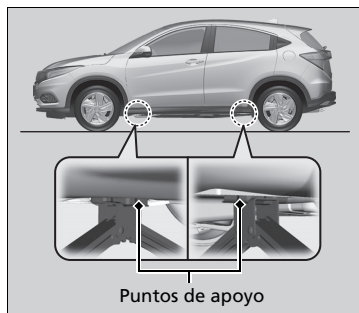

1. Coloque el gato debajo del punto de apoyo más cercano al neumático que va a cambiarse.

2. Gire el soporte del extremo hacia la derecha, como se muestra en la imagen, hasta que la parte superior del gato toque el punto de apoyo.
► Asegúrese de que la lengüeta del punto de apoyo encaja en la muesca del gato.

►► Cómo colocar el gato

⚠ ADVERTENCIA

El vehículo puede salirse fácilmente del apoyo del gato y causar lesiones graves a personas que puedan estar debajo.

Siga las indicaciones para cambiar el neumático exactamente; ninguna persona debe colocar parte alguna de su cuerpo debajo de un vehículo apoyado en un gato.

ADVERTENCIA: El gato debe colocarse sobre una superficie plana y estable, al mismo nivel que el vehículo estacionado.

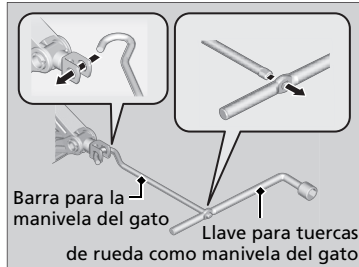

3. Eleve el vehículo con la manivela del gato y la barra de prolongación hasta que el neumático se levante del suelo.

☒ Cómo colocar el gato

No utilice el gato con personas o equipaje dentro del vehículo.

Utilice el gato que se entrega con su vehículo. Otros gatos pueden no resistir el peso ("carga") o no encajar en el punto de apoyo.

Para usar el gato con seguridad, se deben seguir las instrucciones siguientes:

- No lo utilice con el motor en marcha.
- Utilícelo únicamente en superficies firmes y niveladas.
- Colóquelo solamente en los puntos de apoyo.
- No entre en el vehículo mientras se está utilizando el gato.
- No coloque nada encima ni debajo del gato.

■ Sustitución del neumático pinchado

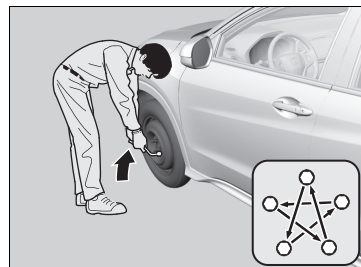
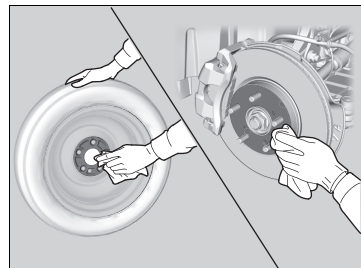
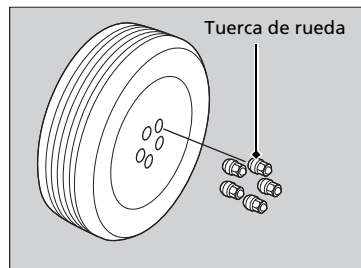

1. Retire las tuercas de rueda y el neumático pinchado.
2. Limpie las superficies de montaje de la rueda con un paño limpio.
3. Monte el neumático compacto de repuesto.
4. Apriete las tuercas de rueda hasta que toquen los bordes de los orificios de montaje y dejen de girar.
5. Baje el vehículo y desmonte el gato. Apriete las tuercas de rueda en el orden indicado en la imagen. Haga este recorrido, apretando las tuercas, dos o tres veces por este orden.
Par de apriete para tuercas de rueda:
108 N·m (11 kgf·m)

► Sustitución del neumático pinchado

No apriete las tuercas de las ruedas en exceso con el pie o utilizando un tubo.

Modelos con 2WD con motor de 1,8 L

Almacenamiento del neumático pinchado

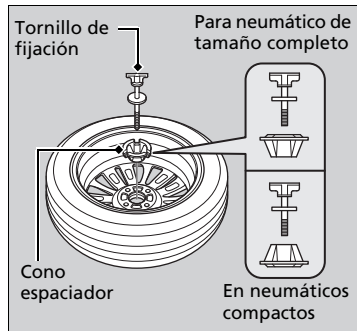
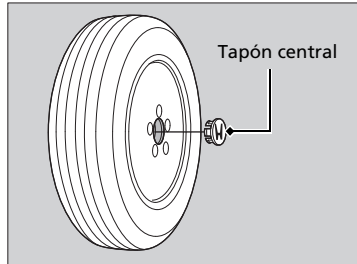

1. Desmonte la tapa central.

2. Retire el cono espaciador del tornillo de fijación, dele la vuelta e introdúzcalo de nuevo en el tornillo. Sujete el neumático pinchado con el tornillo de fijación.
3. Coloque el neumático pinchado boca abajo en el hueco para la rueda de repuesto.
4. Guarde la llave para tuercas de rueda, la barra para la manivela de gato y el gato en el estuche de herramientas.
5. Guarde el estuche de herramientas debajo de la tapa del piso del maletero.

Almacenamiento del neumático pinchado

⚠ ADVERTENCIA

En caso de colisión, los objetos sueltos pueden salir despedidos dentro del habitáculo y lesionar gravemente a los ocupantes.

Guarde la rueda, el gato y las herramientas de forma segura antes de continuar la marcha.

Modelos AWD

Modelos con motor de 1,5 L

Almacenamiento del neumático pinchado

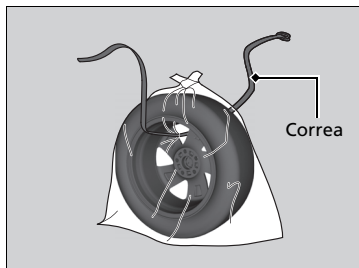
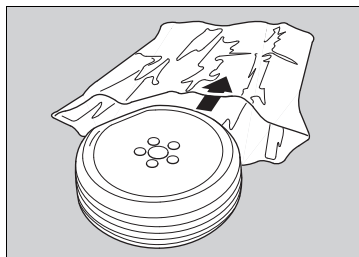

1. Coloque el neumático pinchado en la bolsa de almacenamiento suministrada con el vehículo.
 - La bolsa de almacenamiento está en la caja de herramientas.
2. Anude la parte superior de la bolsa de almacenamiento.
3. Guarde el gato en su soporte. Gire el soporte del extremo del gato para bloquearlo correctamente.
4. Almacene de manera segura la barra del gato y las tuercas de rueda nuevamente en la caja de herramientas.
5. Perfore la bolsa y pase la correa de sujeción a través del orificio de la bolsa y la llanta del neumático pinchado como se muestra.

► Almacenamiento del neumático pinchado

⚠ ADVERTENCIA

En caso de colisión, los objetos sueltos pueden salir despedidos dentro del habitáculo y lesionar gravemente a los ocupantes.

Guarde la rueda, el gato y las herramientas de forma segura antes de continuar la marcha.

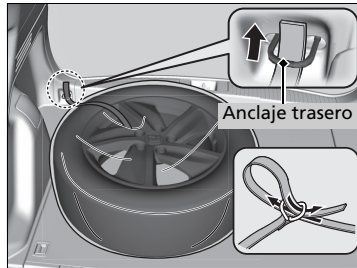

Modelos AWD

6. Coloque el neumático pinchado en el maletero y pase la correa a través del anclaje trasero como se muestra.
7. Pase la correa a través de la anilla y apriete la correa para sujetar el neumático pinchado en su sitio.

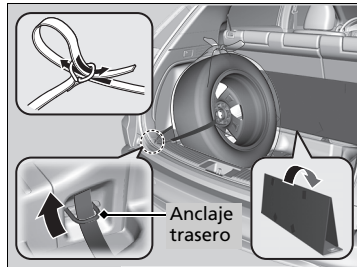

Modelos con motor de 1,5 L

6. Pliegue la tapa del suelo del maletero, coloque el neumático pinchado en el maletero y pase la correa a través del anclaje trasero como se muestra.
7. Pase la correa a través de la anilla y apriete la correa para sujetar el neumático pinchado en su sitio.

■ TPMS* y el neumático de repuesto

Si sustituye un neumático pinchado por el neumático compacto de repuesto, el indicador  se enciende mientras conduce. Tras conducir algunos kilómetros, el indicador empezará a parpadear durante un corto espacio de tiempo y después permanecerá encendido, pero esto es normal.

Calibre el TPMS al reemplazar el neumático por uno normal especificado.

➤ **Calibración TPMS** P. 464

Comprobación del motor

Si el motor no arranca, compruebe el motor de arranque.

☒ Comprobación del motor

Si necesita arrancar el vehículo en ese momento, utilice cables de arranque conectados a otro vehículo o una batería de arranque.

☒ **Si la batería se ha descargado** P. 576

Anomalía del motor de arranque	Lista de comprobación
El motor de arranque no gira o lo hace lentamente. Es posible que la batería esté descargada. Compruebe los elementos de la derecha y realice la operación correspondiente.	Compruebe la intensidad de las luces interiores. Encienda las luces interiores y compruebe su intensidad. <ul style="list-style-type: none">• Si las luces interiores tienen poca intensidad o no se encienden ☒ Batería P. 542• Si las luces interiores se encienden normalmente ☒ Fusibles P. 589
	Modelos de Brasil y Paraguay con motor de 1,8 L
	Compruebe el indicador de precalentamiento. Puede arrancar el motor cuando el indicador de precalentamiento se apaga tras encenderse y, a continuación, parpadea. ☒ Arranque del motor P. 440
El motor de arranque gira con normalidad pero el motor no arranca. Puede haber un problema en el fusible. Compruebe los elementos de la derecha y realice la operación correspondiente.	Revise el procedimiento de arranque del motor. Siga las instrucciones e intente arrancar de nuevo el motor. ☒ Arranque del motor P. 437, 440, 443
	Compruebe el indicador del sistema inmovilizador. Si el indicador del sistema inmovilizador está parpadeando, no se puede arrancar el motor. ☒ Sistema inmovilizador P. 142
	Compruebe el nivel de combustible. Deberá haber suficiente combustible en el depósito. ☒ Indicador de combustible P. 112
	Compruebe el fusible. Compruebe todos los fusibles o lleve el vehículo a revisar a un concesionario. ☒ Comprobación y sustitución de los fusibles P. 602
	Si el problema continúa: ☒ Remolcado de emergencia P. 603

Modelos con sistema de acceso sin llave

Si la pila del control a distancia de acceso sin llave se está agotando

Si suena el aviso acústico, el indicador del botón **ENGINE START/STOP** parpadea y el motor no arranca, arranque el motor según se indica a continuación:

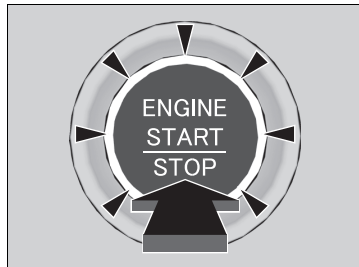
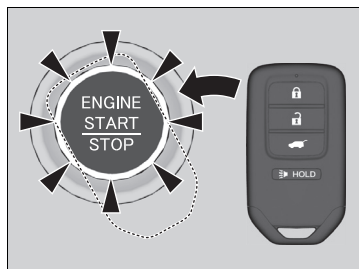

1. Toque la parte central del botón **ENGINE START/STOP** con el símbolo **H** del control a distancia de acceso sin llave mientras parpadea el botón **ENGINE START/STOP**. Los botones del control a distancia de acceso sin llave deben estar orientados hacia usted.

► El botón **ENGINE START/STOP** parpadea durante aproximadamente 30 segundos.

2. Pise el pedal de freno y pulse el botón **ENGINE START/STOP** antes de que transcurran 10 segundos desde el aviso acústico y de que el botón **ENGINE START/STOP** cambie de parpadeo a encendido.

► Si no se pisa el pedal, el modo cambia a **ACCESORIOS**.

Modelos con sistema de acceso sin llave

Parada de emergencia del motor

El botón **ENGINE START/STOP** se puede usar para detener el motor ante una situación de emergencia, incluso durante la conducción. Si tiene que detener el motor, realice una de las operaciones siguientes:

- Mantenga pulsado el botón **ENGINE START/STOP** durante dos segundos.
- Pulse firmemente el botón **ENGINE START/STOP** tres veces.

El volante no se bloqueará.

La modalidad de alimentación está en ACCESORIOS cuando el motor se detiene.

Para cambiar la modalidad de alimentación a VEHÍCULO APAGADO, pase la marcha a **P** una vez que el vehículo se haya detenido completamente.

Modelos con motor de 1,8 L

A continuación, oprima el botón **ENGINE START/STOP** dos veces sin pisar el pedal del freno.

⌘ Parada de emergencia del motor

No oprima el botón **ENGINE START/STOP** al conducir salvo que sea absolutamente necesario para el motor.

Si pulsa el botón **ENGINE START/STOP** al conducir, el aviso acústico suena.

Si la batería se ha descargado

Procedimiento de arranque con cables

Desconecte la alimentación a los dispositivos eléctricos, como el sistema de audio y las luces. Apague el motor y abra el cofre.

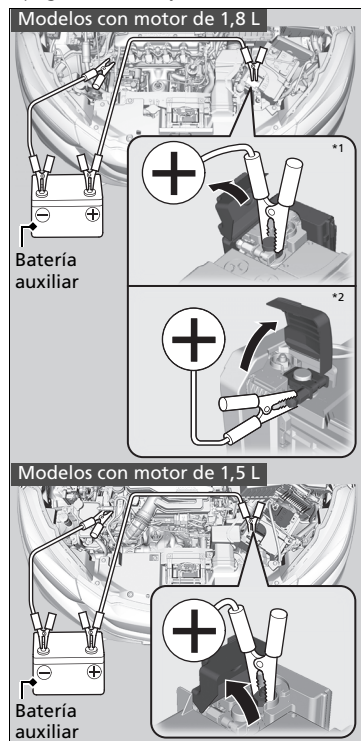

*1: Excepto modelos de Brasil y Paraguay

*2: Modelos de Brasil y Paraguay

Si la batería se ha descargado

ADVERTENCIA

La batería puede hacer explosión si no se sigue el procedimiento correcto, causando lesiones graves a personas que se encuentren cerca.

Mantenga alejados de la batería chispas, llamas y materiales que generen humo.

AVISO

Si se expone la batería a condiciones de frío intenso, puede congelarse el electrolito en su interior. Si se intenta arrancar con cables un vehículo con la batería congelada, se puede causar la ruptura de la misma.

Fije correctamente las pinzas de los cables de arranque para que no se suelten por las vibraciones del motor. Además, tenga cuidado de que no se enreden los cables de arranque ni se toquen los extremos de los cables al fijarlos o soltarlos.

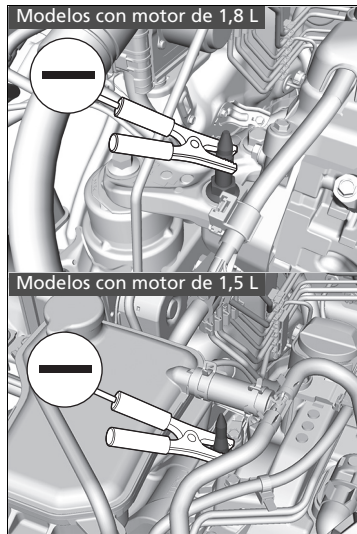

4. Conecte el otro extremo del segundo cable de arranque al perno prisionero como se muestra. No conecte este cable de arranque a ninguna otra parte.
5. Si el cable de arranque está conectado a otro vehículo, arranque el motor del otro vehículo y aumente las revoluciones ligeramente.
6. Intente arrancar el motor de su vehículo. Si gira muy lentamente, compruebe que los cables de arranque tienen un buen contacto metal con metal.

⌘ Si la batería se ha descargado

Las condiciones de frío reducen el rendimiento de la batería y pueden hacer que el motor no arranque.

■ Qué hacer después de que el motor arranca

Una vez arrancado el motor de su vehículo, retire los cables de arranque en el orden siguiente.

1. Desconecte el cable de arranque de la conexión del perno prisionero del vehículo.
2. Desconecte el otro extremo del cable de arranque del terminal \ominus de la batería auxiliar.
3. Desconecte el cable de arranque del terminal \oplus de la batería de su vehículo.
4. Desconecte el otro extremo del cable de arranque del terminal \oplus de la batería auxiliar.

Lleve a revisar su vehículo a una estación de servicio o a un concesionario cercano.

La palanca de cambios no se mueve

Modelos con caja de cambios automática de variación continua

Siga el procedimiento indicado a continuación si no puede mover la palanca de cambios de la posición **P**.

Desbloqueo de la palanca

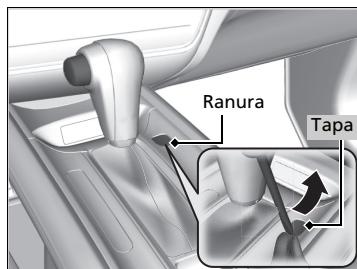

1. Aplique el freno de estacionamiento.

Modelos sin sistema de acceso sin llave

2. Retire la llave del interruptor de encendido.

Modelos con sistema de acceso sin llave

2. Retire la llave integrada del control a distancia de acceso sin llave.

Todos los modelos

3. Envuelva un trapo alrededor de la punta de un desarmador pequeño de punta plana.

Colóquelo en la ranura de desbloqueo del cambio, como se muestra en la imagen, y retire la cubierta.

4. Introduzca la llave en la ranura de desbloqueo del cambio.

5. Mientras presiona la llave, pulse el botón de liberación de la palanca de cambios y coloque la palanca en la posición **N**.

► El cambio ya está desbloqueado. Lleve el vehículo a un concesionario para revisar la palanca de cambios lo antes posible.

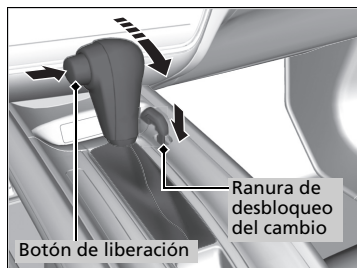

Cómo hacer frente al sobrecalentamiento

Los síntomas de sobrecalentamiento son:

- El indicador de temperatura alta (rojo) se enciende o el motor pierde potencia de repente.
- Sale vapor o una pulverización del compartimento motor.

■ Lo primero

1. Estacione el vehículo en un lugar seguro inmediatamente.
2. Desconecte todos los accesorios y active las luces de emergencia.
 - ▶ **No hay vapor ni pulverización:** Mantenga el motor en marcha y abra el cofre.
 - ▶ **Hay vapor o pulverización:** Apague el motor y espere a que se reduzca. Después, abra el cofre.

» Cómo hacer frente al sobrecalentamiento

ADVERTENCIA

El vapor y las salpicaduras procedentes de un motor sobrecalentado pueden causarle quemaduras graves.

No abra el cofre si está saliendo vapor.

AVISO

Si se continúa circulando cuando el indicador de temperatura alta está encendido se pueden causar daños al motor.

ADVERTENCIA

EXTINGUIDOR

Revise el extinguidor de su automóvil al menos una vez por mes y asegúrese de que se encuentre cargado.

■ Lo siguiente

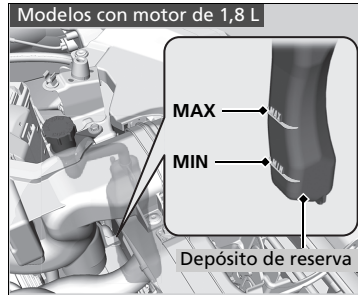

Modelos con motor de 1,8 L

1. Compruebe que el ventilador de refrigeración funciona y pare el motor una vez que el indicador de temperatura alta se ha apagado.
 - Si el ventilador de refrigeración no funciona, pare el motor inmediatamente.
2. Una vez que se ha enfriado el motor, compruebe el nivel de refrigerante y si hay fugas en los componentes del sistema de refrigeración.
 - Si el nivel de refrigerante del depósito de reserva está bajo, añada refrigerante hasta que alcance la marca **MAX**.
 - Si no hay refrigerante en el depósito de reserva, compruebe que el radiador está frío. Cubra el tapón de radiador con un paño grueso y abra el tapón. Si es necesario, añada refrigerante hasta la base del cuello de llenado y coloque de nuevo el tapón.

►► Cómo hacer frente al sobrecalentamiento

Modelos con motor de 1,8 L

⚠ ADVERTENCIA

Retirar el tapón del radiador mientras el motor esté caliente puede hacer que el refrigerante salga pulverizado provocándole quemaduras graves.

Deje siempre que el motor y el radiador se enfríen antes de retirar el tapón del radiador.

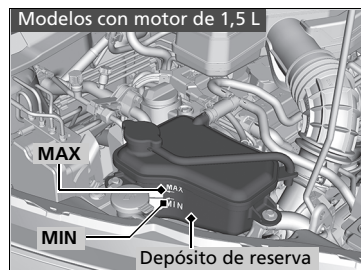

Modelos con motor de 1,5 L

1. Compruebe que el ventilador de refrigeración funciona y pare el motor una vez que el indicador de temperatura alta se ha apagado.
 - Si el ventilador de refrigeración no funciona, pare el motor inmediatamente.
2. Una vez que se ha enfriado el motor, compruebe el nivel de refrigerante y si hay fugas en los componentes del sistema de refrigeración.
 - Si el nivel de refrigerante del depósito de reserva es bajo, o si no hay refrigerante en el depósito de reserva, compruebe que el radiador está frío. Cubra el tapón del depósito de reserva con un paño grueso y ábralo. Añada el refrigerante hasta que alcance la marca **MAX** y vuelva a colocar el tapón.

■ Finalmente

Una vez que el motor se ha enfriado lo suficiente, arránquelo de nuevo y compruebe el indicador de temperatura alta.

Si el indicador de temperatura alta está desactivado, reanude la conducción. Si permanece encendido, póngase en contacto con un concesionario para realizar la reparación.

►► Cómo hacer frente al sobrecalentamiento

Modelos con motor de 1,5 L

⚠ ADVERTENCIA

Retirar el tapón del depósito de reserva mientras el motor está caliente puede hacer que el refrigerante salga pulverizado y le provoque quemaduras graves.

Deje siempre que el motor y el radiador se enfríen antes de retirar el tapón del depósito de reserva.

Todos los modelos

Si hay fugas de refrigerante, póngase en contacto con un concesionario para repararlas.

Utilice agua solamente como solución temporal de emergencia. Solicite en un concesionario que laven el sistema con el anticongelante adecuado lo antes posible.

Si se enciende el indicador de presión baja de aceite



■ Razones por las que se enciende el indicador

Se enciende cuando la presión de aceite del motor es baja.

■ Qué hacer en cuanto se enciende el indicador

1. Estacione el vehículo en una superficie nivelada en un lugar seguro inmediatamente.
2. Si es necesario, encienda las luces de emergencia.

■ Qué hacer después de haber estacionado el vehículo

1. Detenga el motor y déjelo reposar tres minutos aproximadamente.
2. Abra el cofre y compruebe el nivel de aceite.
 - **Comprobación del aceite** P. 508
3. Arranque el motor y compruebe el indicador de presión baja de aceite.
 - ▶ El indicador se apaga: Reanude la conducción.
 - ▶ Si el indicador no se apaga en los 10 segundos siguientes: Pare el motor inmediatamente y póngase en contacto con un concesionario para realizar la reparación.

Si se enciende el indicador del sistema de carga



■ Razones por las que se enciende el indicador

Se enciende cuando la batería no se carga.

■ Qué hacer cuando se enciende el indicador

Desconecte el sistema de calefacción y refrigeración* el sistema de aire acondicionado*, el desempañador trasero y los demás sistemas eléctricos y póngase en contacto con un concesionario inmediatamente para realizar la reparación.

☒ Si se enciende el indicador de presión baja de aceite

AVISO

Si el motor funciona con una presión de aceite baja pueden producirse daños mecánicos graves casi inmediatamente.

☒ Si se enciende el indicador del sistema de carga

Si necesita detenerse durante un momento, no pare el motor. Al arrancar el motor de nuevo es posible que se descargue la batería rápido.

* No disponible en todos los modelos

Si se enciende o parpadea el testigo de averías



■ Razones por las que se enciende o parpadea el testigo

- Se enciende si el sistema de control de emisiones del motor presenta algún problema.
- Parpadea cuando se detectan fallos de encendido en el motor.

■ Qué hacer cuando se enciende el testigo

Evite conducir a velocidades altas y lleve el vehículo a revisar inmediatamente a un concesionario.

■ Qué hacer cuando parpadea el testigo de averías

Estacione el vehículo en un lugar seguro donde no haya objetos inflamables y espere 10 minutos como mínimo con el motor parado hasta que se enfríe.

Si se enciende el indicador del sistema de frenos (rojo)



■ Razones por las que se enciende el indicador

- El nivel del líquido de frenos es bajo.
- El sistema de frenos presenta un fallo de funcionamiento.

■ Qué hacer cuando se enciende el indicador durante la conducción

Pise el pedal del freno ligeramente para comprobar la presión del pedal.

- Si es normal, compruebe el nivel de líquido de frenos la siguiente vez que se detenga.
- Si no es normal, actúe inmediatamente. Si es necesario, seleccione una marcha inferior para que disminuya la velocidad del vehículo utilizando el freno motor.

►► Si se enciende o parpadea el testigo de averías

AVISO

Si se conduce con el testigo de averías encendido, es posible que el sistema de control de emisiones y el motor resulten dañados.

Si el testigo de averías parpadea de nuevo al volver a arrancar el motor, circule hasta el concesionario más cercano sin superar los 50 km/h. Lleve su vehículo a revisar.

Modelos de Corea

Si ha abastecido recientemente, la iluminación del testigo puede deberse a que el tapón de llenado de combustible falta o no está apretado correctamente. Apriete el tapón hasta que haga clic una vez. El indicador no se apagará inmediatamente al apretar el tapón; pueden ser necesarios varios días de conducción normal para que se apague.

►► Si se enciende el indicador del sistema de frenos (rojo)

Lleve su vehículo a reparar inmediatamente.

Es peligroso circular con un nivel bajo de líquido de frenos. Si no nota resistencia en el pedal de freno, deténgase inmediatamente en un lugar seguro. Si es necesario, seleccione una marcha inferior.

Si el indicador del sistema de frenos y el indicador **ABS** se encienden a la vez, significa que no funciona el sistema de distribución electrónica de la potencia de frenado. Significa que se puede producir inestabilidad al frenar bruscamente. El vehículo debe ser revisado en un concesionario inmediatamente.

Si se enciende el testigo de la dirección asistida eléctrica (EPS)



■ Razones por las que se enciende el indicador

- Se enciende cuando hay algún problema en el sistema EPS.

■ Qué hacer cuando se enciende el indicador

Detenga el vehículo en un lugar seguro y arranque de nuevo el motor.

Si el indicador se enciende y permanece encendido, el vehículo debe ser revisado en un concesionario inmediatamente.

Si se enciende el indicador del sistema de freno de estacionamiento eléctrico



■ Razones por las que se enciende el indicador

Se enciende cuando el sistema de freno de estacionamiento eléctrico presenta algún problema.

■ Qué hacer cuando se enciende el indicador

Evite utilizar el freno de estacionamiento y lleve el vehículo inmediatamente a un concesionario para que lo revisen.

■ Qué hacer cuando el indicador del sistema de freno de estacionamiento eléctrico se enciende o parpadea al mismo tiempo.

Suelte el freno de estacionamiento.

☒ Freno de estacionamiento P. 468

- Si el indicador del freno de estacionamiento eléctrico permanece encendido o parpadea incluso después liberar el freno de estacionamiento, detenga el vehículo inmediatamente en un lugar seguro y llame a un concesionario.
 - Prevenga que el vehículo se mueva y

Modelos con caja de cambios automática de variación continua
coloque la transmisión en **P**.

Modelos con caja de cambios manual
coloque la transmisión en **1** o **R**.

- Si solo se apaga el indicador del freno de estacionamiento eléctrico, lleve el vehículo inmediatamente a un concesionario para que lo revisen.

☒ Si se enciende el indicador del sistema de freno de estacionamiento eléctrico

Si aplica el freno de estacionamiento, puede que no se suelte.

Si el indicador del freno de estacionamiento eléctrico también se enciende, el freno de estacionamiento está aún aplicado.

Si el indicador del freno de estacionamiento eléctrico parpadea al mismo tiempo que indicador del sistema del freno de estacionamiento eléctrico, es necesario revisar el sistema. El freno de estacionamiento puede no funcionar bajo estas condiciones.

Si se enciende o parpadea el testigo del sistema de presión baja de los neumáticos/TPMS*



■ Razones por las que se enciende o parpadea el indicador

Una presión de los neumáticos es significativamente baja o el TPMS no se ha calibrado. Si hay un problema con el TPMS o si está instalado el neumático compacto de repuesto, el indicador parpadea durante un minuto y después permanece encendido.

■ Qué hacer cuando se enciende el indicador

Conduzca con cuidado y evite girar de forma abrupta o frenar bruscamente. Deténgase en un lugar seguro. Compruebe la presión del neumático y ajústela al nivel especificado. La presión específica del neumático se indica en una etiqueta en el marco de la puerta del lado del conductor.

- Calibre el TPMS una vez que la presión de los neumáticos se ha ajustado.

➤ **Calibración TPMS** P. 464

■ **Qué hacer cuando el indicador parpadea y luego permanece encendido.** Lleve el neumático a un concesionario para que lo revisen lo antes posible. Si el indicador parpadea debido al uso del neumático compacto de repuesto, cámbielo por un neumático de tamaño normal.

El indicador se apagará después de conducir algunos kilómetros.

- Calibre el TPMS una vez que un neumático de tamaño completo se ha vuelto a instalar.

➤ **Calibración TPMS** P. 464

►► Si se enciende o parpadea el testigo del sistema de presión baja de los neumáticos/TPMS*

AVISO

Conducir con un neumático con una presión de inflado demasiado baja puede provocar que éste se sobrecaliente. Un neumático sobrecalentado puede fallar. Mantenga la presión de inflado de los neumáticos siempre al nivel especificado.

* No disponible en todos los modelos

Si se enciende el indicador PGM-FI*

PGM-FI

■ Razones por las que se enciende el indicador cuando arranca el motor

- Puede que haya un problema con la pieza que calienta el combustible.

■ Razones por las que se enciende el indicador cuando arranca el motor

- Hay un problema con el sistema de control del motor.

■ Qué hacer cuando se enciende el indicador en repetidas ocasiones

Evite acelerar a fondo y conducir a alta velocidad. El vehículo debe ser inspeccionado en un concesionario.

►► Si se enciende el indicador PGM-FI*

AVISO

Conducir continuamente con este indicador encendido puede dañar los controles de emisiones y el motor. Este tipo de reparaciones pueden no estar cubiertas por las garantías del vehículo.

Ubicaciones de los fusibles

Si algún dispositivo eléctrico no funciona, gire el interruptor de encendido a la posición de BLOQUEO [0]*1 y compruebe si está fundido el fusible correspondiente.

Caja de fusibles del compartimento motor

Modelos con motor de 1,8 L con marcas de ubicaciones de los fusibles

■ Caja de fusibles A

Se encuentra cerca del depósito del líquido de frenos. Presione las lengüetas para abrir la caja. Las ubicaciones de los fusibles se muestran en la cubierta de la caja de fusibles. Localice el fusible en cuestión mediante el número del fusible y el número de la cubierta de la caja.

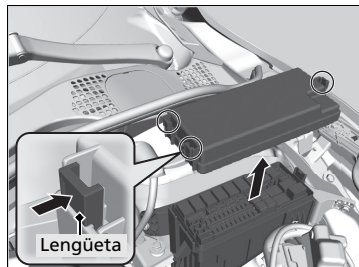

■ Circuito protegido y amperaje de fusibles

		Circuito protegido	Amperios
1		Principal de la luz de cruce	20 A
2		–	(20 A)
3		Luces de emergencia	10 A
4		DBW	15 A
5		Limpiaparabrisas*	(30 A)
6		Tope	10 A
7		IGP	15 A
8		Bobina IG	15 A
9		Luces de conducción de día	(10 A)
10		–	(20 A)
11		–	(30 A)
12		Ventilador principal	30 A
13		SW MAGNETIC ST	(30 A)
14		Embrague MG	7,5 A
15		Sensor de batería	(7,5 A)
16		Luz pequeña	10 A
17		–	(20 A)
18		Bocina	10 A
19		Luces antiniebla delanteras*	(10 A)
20		–	(10 A)
21		Marcha atrás	10 A
22		Audio	(10 A)
23		Ventilador auxiliar	(30 A)
24		–	(30 A)

		Circuito protegido	Amperios
25		DIAG INICIO*	(7,5 A)
26		ST MG*2	(7,5 A)
27	–	–	–
28	–	–	–
29		–	(30 A)
30		FI SUB RLY OUT	(7,5 A)
31		IGP2 SUB	(7,5 A)
32		Luz de cruce derecha	10 A
33		Luz de cruce izquierda	10 A

*1: Los modelos con sistema de acceso sin llave tienen un botón **ENGINE START/STOP** en lugar de un interruptor de encendido.

*2: Modelos sin sistema de acceso sin llave

* No disponible en todos los modelos

■ **Circuito protegido y amperaje de fusibles**

	Circuito protegido	Amperios
1	Principal de la luz de cruce	20 A
2	–	–
3	Luces de emergencia	10 A
4	DBW	15 A
5	–	–
6	Tope	10 A
7	IGP	15 A
8	Bobina IG	15 A
9	Luces de conducción de día	10 A
10	Bomba de combustible*	15 A
11	–	–
12	Ventilador principal	30 A
13	–	–
14	Embrague MG	7,5 A
15	Sensor de batería	7,5 A
16	Luz pequeña	10 A
17	–	–
18	Bocina	10 A
19	Luces antiniebla delanteras*	10 A
20	FI ECU*	10 A
21	Marcha atrás	10 A
22	Audio	10 A
23	Ventilador auxiliar	30 A
24	–	–
25	–	–

	Circuito protegido	Amperios
26	ST MG	7,5 A
27	FLRLD*	7,5 A
28	–	–
29	–	–
30	FI SUB RLY OUT	7,5 A
31	IGP2 SUB	7,5 A
32	Luz de cruce derecha	10 A
33	Luz de cruce izquierda	10 A

* No disponible en todos los modelos

Modelos con motor de 1,5 L

■ Caja de fusibles A

Ubicada cerca de la batería. Presione las lengüetas para abrir la caja.

La ubicación de los fusibles se muestra en imagen siguiente.

Localice el fusible en cuestión mediante el número del fusible en la imagen y la tabla.

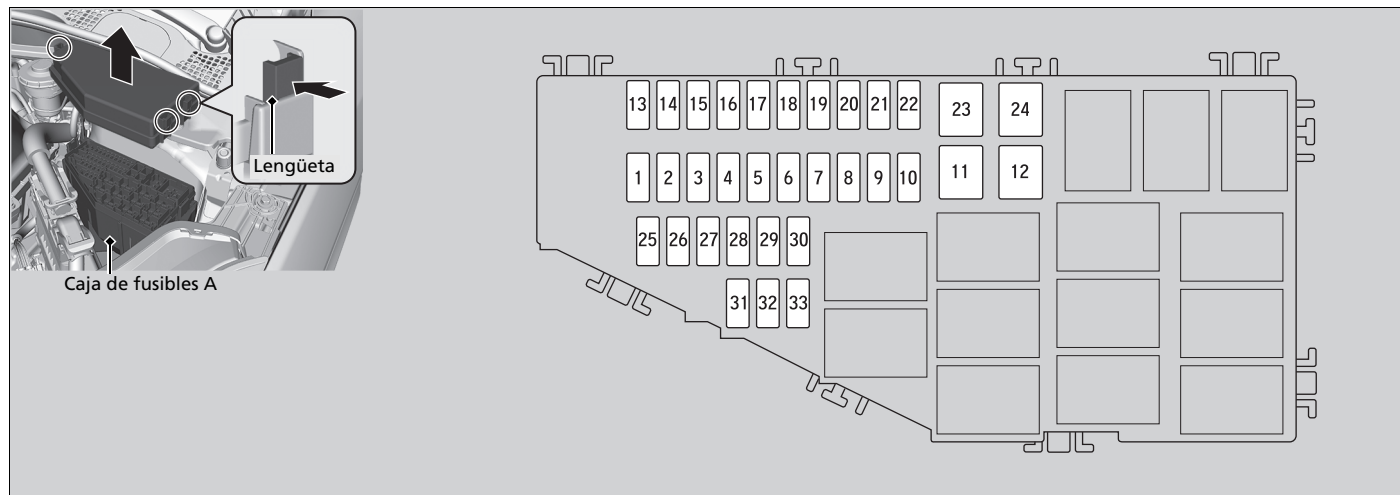

■ **Circuito protegido y amperaje de fusibles**

	Circuito protegido	Amperios
1	Limpiaparabrisas	30 A
2	–	–
3	Parada principal	30 A
4	–	–
5	Luz de cruce principal	20 A
6	–	–
7	Inyector	20 A
8	IGP	15 A
9	Bobina IG	15 A
10	Acelerador electrónico	15 A
11	–	30 A
12	–	–
13	Interruptor del motor de arranque	30 A
14	Embrague MG	7,5 A
15	Reserva ECU FI	10 A
16	Luces antiniebla delanteras*	10 A
17	TCU	15 A
18	Bocina	10 A
19	Luces pequeñas	10 A
20	UB ECU	7,5 A
21	Marcha atrás	10 A
22	Audio	10 A
23	–	–
24	–	30 A
25	VBACT	10 A

	Circuito protegido	Amperios
26	Relé auxiliar FI	7,5 A
27	Luz de cruce izquierda	10 A
28	Luz de cruce derecha	10 A
29	Motor de arranque	7,5 A
30	–	30 A
31	Tope	10 A
32	Luces de emergencia	10 A
33	Luces de conducción de día	10 A

* No disponible en todos los modelos

■ Caja de fusibles B

Excepto modelos de Brasil y Paraguay con motor de 1,8 L

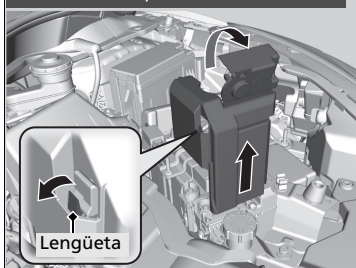

Modelos de Brasil y Paraguay con motor de 1,8 L

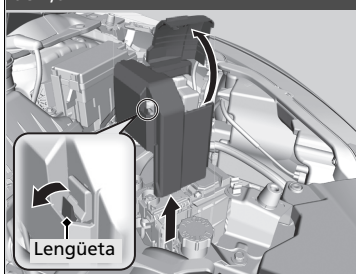

Tire de la cubierta hacia arriba en el terminal ⊕ y después retírela mientras tira de la lengüeta hacia fuera como se muestra.

La sustitución de los fusibles del compartimento motor debe realizarla un concesionario.

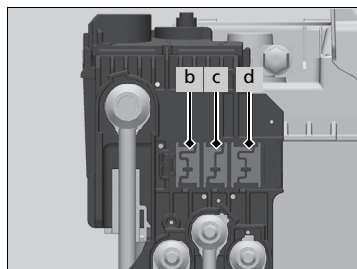
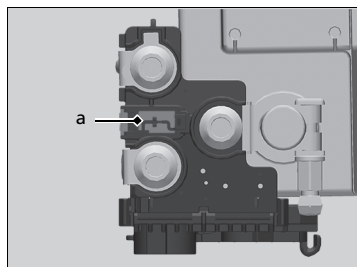

■ Circuito protegido y amperaje de fusibles

	Circuito protegido	Amperios
a	Principal de batería	100 A* ¹ 125 A* ²
b	Principal RB 1	70 A
c	Principal RB 2	80 A
d	CAP principal* ¹ , * ³	70 A
	CALEFACTOR DE COMBUSTIBLE* ¹ , * ⁴	60 A
	RFC* ²	50 A

*1: Modelos con motor de 1,8 L

*2: Modelos con motor de 1,5 L

*3: Excepto modelos de Brasil, Paraguay, Colombia, Chile, Uruguay y Perú

*4: Modelos de Brasil, Paraguay, Colombia, Chile, Uruguay y Perú

Caja de fusibles del interior

Modelos con marcas de ubicaciones de los fusibles

Caja de fusibles A

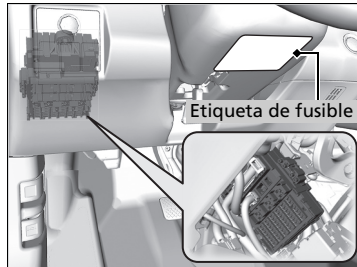

Localizada detrás del panel de instrumentos. La ubicación de los fusibles se muestra en la etiqueta debajo de la columna del volante. Localice el fusible en cuestión mediante el número del fusible y el número de la etiqueta.

Circuito protegido y amperaje de fusibles

	Circuito protegido	Amperios
1	Cerradura de puerta	20 A
2	–	–
3	Sistema de acceso sin llave* ¹	(10 A)
4	Desbloqueo de la puerta del lado del conductor	10 A
5	Desbloqueo de la puerta del acompañante	10 A
6	Desbloqueo de la puerta del conductor*	(10 A)
7	Bloqueo de la puerta del conductor*	(10 A)
8	Elevalunas eléctrico del conductor	20 A
9	Elevalunas eléctrico del acompañante	20 A
10	Elevalunas eléctrico trasero izquierdo	20 A
11	Elevalunas eléctrico trasero derecho	20 A
12	Bloqueo de la puerta del lado del conductor	10 A
13	Bloqueo de la puerta del acompañante	10 A
14	Luz antiniebla trasera*	(10 A)
15	Luz de carretera derecha	10 A
16	STS* ²	(7,5 A)
17	–	(20 A)
18	Techo solar*	(20 A)
19	Asientos térmicos*	(20 A)
20	–	(10 A)

	Circuito protegido	Amperios
21	–	(10 A)* (7,5 A)*
22	Lavaparabrisas	15 A
23	Suministro del limpiaparabrisas trasero*	(10 A)
24	A/C	7,5 A
25	Luces de conducción de día	(7,5 A)
26	Arranque* ¹	(7,5 A)
27	ABS/VSA	7,5 A
28	SRS	10 A
29	Luz de carretera izquierda	10 A
30	ACG	10 A
31	RELÉ	10 A
32	Bomba de combustible	15 A
33	SRS2*	(7,5 A)
34	Cuadro de instrumentos	7,5 A
35	SOL de misión	7,5 A
36	Toma de alimentación de accesorios delantera	20 A
37	ACC	(7,5 A)
38	–	(7,5 A)
39	Opción	10 A
40	Limpiaparabrisas trasero	10 A
41	–	–
42	–	–

* 1: Modelos con sistema de acceso sin llave

* 2: Modelos sin sistema de acceso sin llave

* No disponible en todos los modelos

CONTINUA

Cómo hacer frente a lo inesperado

Modelos sin marcas de ubicaciones de los fusibles

■ **Caja de fusibles A**

Localizada detrás del panel de instrumentos.

La ubicación de los fusibles se muestra en imagen siguiente.

Localice el fusible en cuestión mediante el número del fusible en la imagen y la tabla.

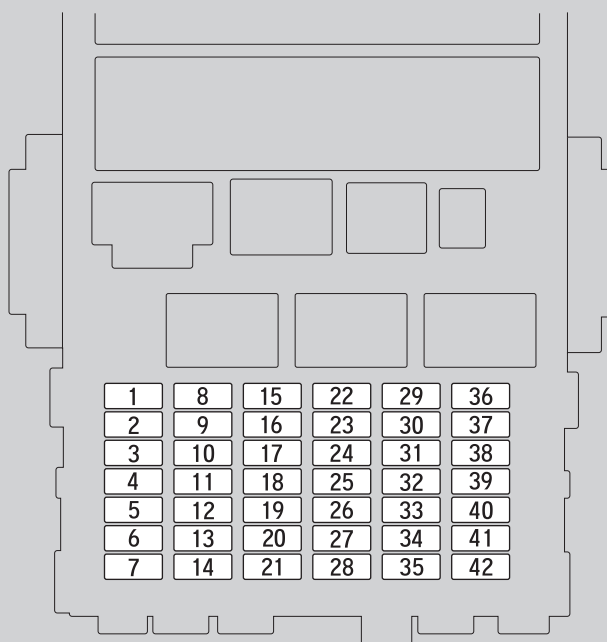
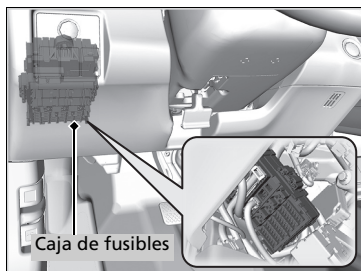

■ **Circuito protegido y amperaje de fusibles**

	Circuito protegido	Amperios
1	Cerradura de puerta	20 A
2	–	–
3	Sistema de acceso sin llave*	10 A
4	Desbloqueo de la puerta del lado del conductor	10 A
5	Desbloqueo de la puerta del acompañante	10 A
6	Desbloqueo de la puerta del conductor	10 A
7	Bloqueo de la puerta del conductor	10 A
8	Elevalunas eléctrico del conductor	20 A
9	Elevalunas eléctrico del acompañante	20 A
10	Elevalunas eléctrico trasero izquierdo	20 A
11	Elevalunas eléctrico trasero derecho	20 A
12	Bloqueo de la puerta del lado del conductor	10 A
13	Bloqueo de la puerta del acompañante	10 A
14	ACTIVACIÓN DE FI*	7,5 A
15	Luz de carretera derecha	10 A
16	STS*	7,5 A
17	Visera*	20 A
18	Techo panorámico*	20 A
19	–	–

* No disponible en todos los modelos

	Circuito protegido	Amperios
20	–	–
21	–	–
22	Lavaparabrisas	15 A
23	Suministro del limpiaparabrisas trasero*	10 A
24	A/C	7,5 A
25	Luces de conducción de día	7,5 A
26	Arranque*	7,5 A
27	ABS/VSA	7,5 A
28	SRS	10 A
29	Luz de carretera izquierda	10 A
30	ACG	10 A
31	RELÉ	10 A
32	Bomba de combustible	15 A
33	SRS2	7,5 A
34	Cuadro de instrumentos	7,5 A
35	SOL de misión	7,5 A
36	Toma de alimentación de accesorios delantera	20 A
37	ACC	7,5 A
38	–	–
39	Opción	10 A
40	Limpiaparabrisas trasero	10 A
41	–	–
42	–	–

Modelos con marcas de ubicaciones de los fusibles

■ Caja de fusibles B

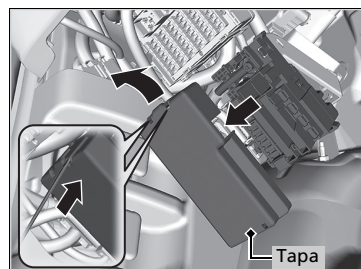
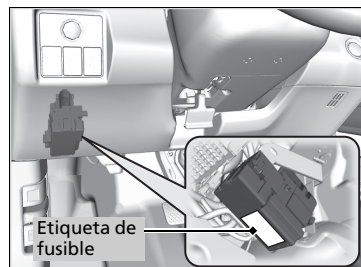

Las ubicaciones de los fusibles se muestran en la cubierta de la caja de fusibles.

Localice el fusible en cuestión mediante el número del fusible y el número de la cubierta de la caja.

Retire la cubierta colocando el desarmador de punta plana en la ranura lateral como se muestra.

■ Circuito protegido y amperaje de fusibles

	Circuito protegido	Amperios
	EPS	70 A
	Principal de IG	30 A ^{*1} 50 A ^{*2}
1	Principal 2 de la caja de fusibles	50 A
	Motor de ABS/VSA	40 A
	Principal de la caja de fusibles	30 A
	Principal 3 de la caja de fusibles*	40 A
	Desempañador de luneta	30 A
	EPB L	30 A
2	PRINCIPAL 2 DE IG ^{*1}	30 A
	Motor del calefactor	40 A
	EPB R	30 A
	FSR de ABS/VSA	30 A
3	–	(40 A)
4	–	–
5	E-DPS ^{*3}	(20 A)
6	–	(10 A)
7	Toma de alimentación de accesorios trasera*	(20 A)
8	–	(7,5 A)
9	Luz interior	7,5 A
10	Toma de alimentación de accesorios central*	(20 A)
11	–	–
12	Llave en ACCESORIOS ^{*2}	(7,5 A)

	Circuito protegido	Amperios
13	Retrovisores térmicos*	(10 A)
14	Ventilador A/C*	(7,5 A)
15	Limpiaparabrisas delantero ^{*2}	30 A

*1: Modelos con sistema de acceso sin llave

*2: Modelos sin sistema de acceso sin llave

*3: Modelos AWD

Modelos sin marcas de ubicaciones de los fusibles**■ Caja de fusibles B**

La ubicación de los fusibles se muestra en imagen siguiente.

Localice el fusible en cuestión mediante el número del fusible en la imagen y la tabla.

Retire la cubierta colocando el desarmador de punta plana en la ranura lateral como se muestra.

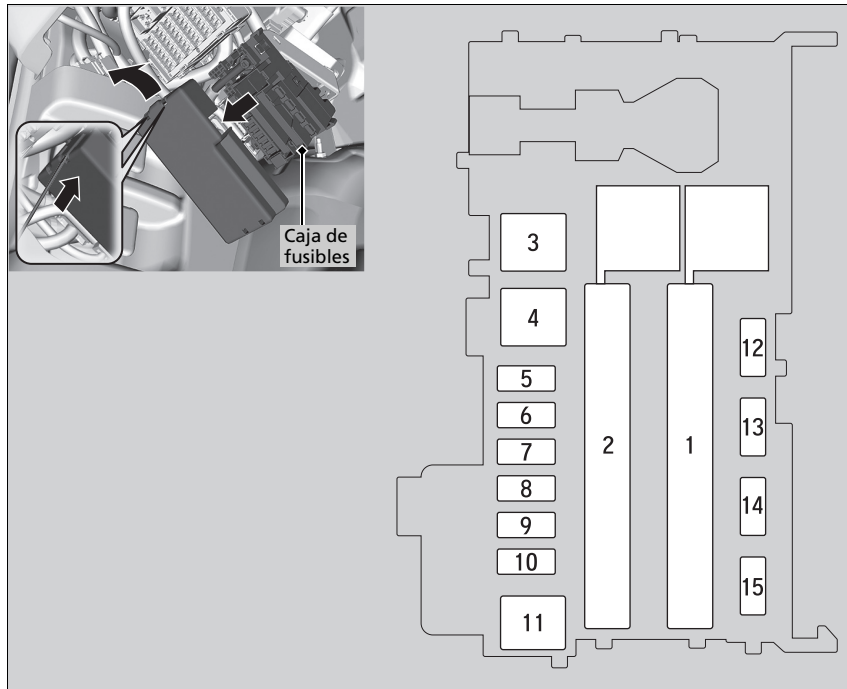

CONTINUA

■ **Circuito protegido y amperaje de fusibles**

	Circuito protegido	Amperios
	EPS	70 A
	Principal de IG	30 A* ¹ 50 A* ²
1	Principal 2 de la caja de fusibles	50 A
	Motor de ABS/VSA	40 A
	Principal de la caja de fusibles	30 A
	Principal 3 de la caja de fusibles*	40 A
	Desempañador de luneta	30 A
	EPB L	30 A
2	IG principal 2*	30 A
	Motor del calefactor	40 A
	EPB R	30 A
	ABS/VSA FSR	30 A
3	–	–
4	–	–
5	–	20 A
6	–	–
7	–	20 A
8	–	–
9	Luz interior	7,5 A
10	Toma de accesorios central*	20 A
11	–	–
12	Bloqueo de seguridad de ACC*	7,5 A
13	–	10 A
14	Ventilador A/C*	7,5 A

	Circuito protegido	Amperios
15	Limpiaparabrisas delantero*	30 A

*1: Modelos con sistema de acceso sin llave

*2: Modelos sin sistema de acceso sin llave

■ Caja de fusibles C*

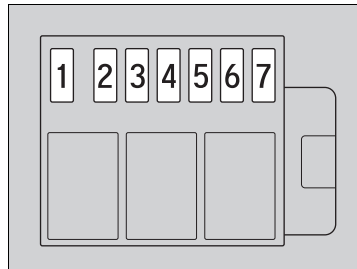
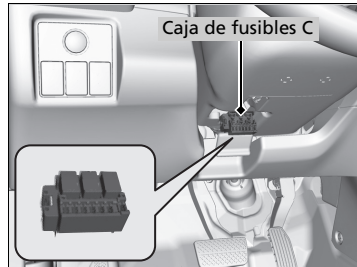

Situada detrás de la columna de dirección. Localice el fusible en cuestión mediante el número del fusible en la imagen y la tabla.

■ Circuito protegido y amperaje de fusibles

	Circuito protegido	Amperios
1	Bomba de combustible IG1	7,5 A
2	-	-
3	-	-
4	Accionamiento por cable	7,5 A
5	-	-
6	-	-
7	-	-

* No disponible en todos los modelos

Comprobación y sustitución de los fusibles

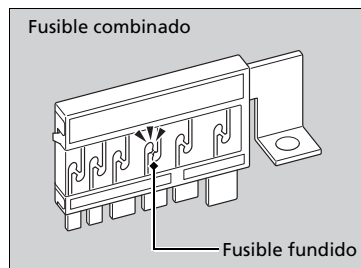
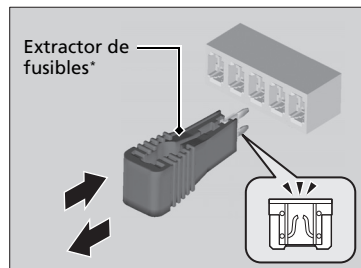
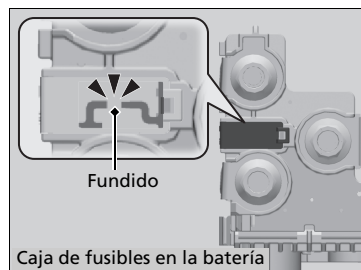

1. Gire el interruptor de encendido a la posición de BLOQUEO \square *1. Apague los faros y todos los accesorios.
2. Compruebe los fusibles en la batería del compartimento motor.
 - Si el fusible está fundido, llévalo a un concesionario para que lo reemplacen.
3. Desmonte la cubierta de la caja de fusibles.
4. Revise los fusibles pequeños situados en el compartimento motor y en el interior del vehículo.
 - Si hay algún fusible fundido, retírelo con el extractor de fusibles* y sustitúyalo por uno nuevo.
5. Compruebe el fusible grande del interior del vehículo.
 - Si el fusible está fundido, utilice un desarmador de cruz para desmontar el tornillo y sustitúyalo por uno nuevo.

► Comprobación y sustitución de los fusibles

AVISO

Sustituir un fusible por otro de mayor amperaje incrementa el riesgo de que se produzcan daños en el sistema eléctrico.

Utilice las tablas para localizar el fusible en cuestión y comprobar el amperaje especificado.

► Ubicaciones de los fusibles P. 589

Sustituya el fusible con un fusible de repuesto que tenga el mismo amperaje especificado.

Hay un extractor de fusibles* en la parte trasera de la tapa de la caja de fusibles del compartimento motor.

Póngase en contacto con un servicio de remolcado profesional si necesita remolcar su vehículo.

Todos los modelos

■ Remolcado de plataforma

El operador carga el vehículo en la plataforma trasera de un camión.

Este es el mejor modo de transportar el vehículo.

Modelos 2WD

■ Remolcado con elevación de ruedas

El camión de remolque coloca dos brazos oscilantes debajo de los neumáticos delanteros y los eleva del suelo. Los neumáticos traseros se mantienen sobre el suelo. **Este es un modo**

aceptable de remolcar el vehículo.

» Remolcado de emergencia

AVISO

Si intenta elevar o remolcar el vehículo por los parachoques se producirán daños graves. Los parachoques no están diseñados para soportar el peso del vehículo.

Nunca remolque el vehículo solo con una cuerda o cadena. Es muy peligroso, ya que las cuerdas y las cadenas pueden desplazarse lateralmente o romperse.

Modelos 2WD

Asegúrese de que el freno de estacionamiento está liberado. Si no puede soltar el freno de estacionamiento, el remolcado de plataforma debe transportar su vehículo.

➔ **Freno de estacionamiento** P. 468

Excepto modelos de México

■ Si se debe remolcar el vehículo con las ruedas delanteras sobre el suelo:

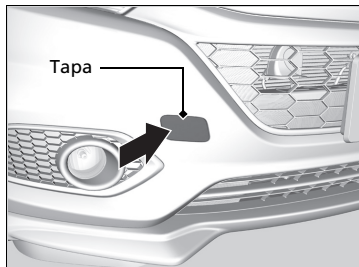

1. Compruebe si hay fugas de líquido en el suelo situado debajo del vehículo alrededor de donde se encuentra el alojamiento de la caja de cambios.
 - Si encuentra fugas, llame a un servicio de remolcado profesional y lleve el vehículo a un concesionario para que lo revisen.
2. Presione el lado izquierdo de la tapa para extraerla.
 - El gancho para remolque desmontable se monta en el anclaje del parachoques delantero.

►► Si se debe remolcar el vehículo con las ruedas delanteras sobre el suelo:

El remolcado de un vehículo está prohibido por la ley en algunos estados. Compruebe y siga los requisitos legales del estado en el que está manejando antes de remolcar el vehículo.

Si no puede seguir el procedimiento exacto, no remolque el vehículo con las ruedas delanteras sobre el suelo.

Si no puede arrancar el motor, puede ocurrir lo indicado a continuación mientras el vehículo es remolcado.

- Es posible que resulte difícil frenar puesto que el servofreno no está en funcionamiento.
- Cuesta maniobrar el volante, puesto que la servodirección no está en funcionamiento.

Modelos con caja de cambios manual

- Girando el interruptor de encendido a la posición de BLOQUEO **0** se bloquea el volante.

Con las ruedas delanteras en el suelo, es preferible no remolcar el vehículo durante más de 80 km y mantener la velocidad por debajo de 55 km/h.

Los frenos se calientan al descender una pendiente. Esto puede impedir que los frenos funcionen correctamente. Si es necesario remolcar el vehículo en una pendiente, llame a un servicio de remolcado profesional.

Asegúrese de utilizar equipamiento de remolque correctamente diseñado y acoplado.

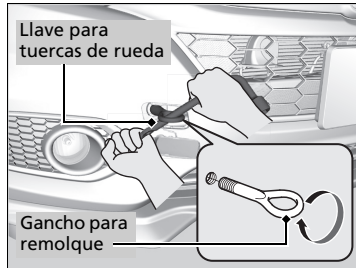

3. Saque el gancho para remolque y la llave para tuercas de rueda del maletero.
4. Atornille el gancho para remolque en el orificio y apriételo de forma segura con la llave para tuercas de rueda.
5. Enganche dispositivo de remolque al gancho para remolque.
6. Arranque el motor.
 - Si resulta difícil arrancar el motor, coloque el interruptor de encendido en la posición de ACCESORIOS **I** o CONTACTO **II***1.

Modelos con caja de cambios manual

7. Cambie a **N**.

Modelos con caja de cambios automática de variación continua

7. Pise el pedal de freno.
8. Cambie a **D** y mantenga la posición durante cinco segundos y, continuación, cambie a **N**.

Todos los modelos

9. Suelte el freno de estacionamiento.

► Si se debe remolcar el vehículo con las ruedas delanteras sobre el suelo:

AVISO

Modelos con caja de cambios automática de variación continua

Si no puede cambiar de marcha o arrancar el motor, se puede dañar la caja de cambios. El vehículo debe remolcarse con las ruedas delanteras levantadas del suelo.

* 1: Los modelos con sistema de acceso sin llave tienen un botón **ENGINE START/STOP** en lugar de un interruptor de encendido.

■ Qué hacer cuando no se puede abrir el maletero

Si no puede abrir el maletero, utilice el siguiente procedimiento.

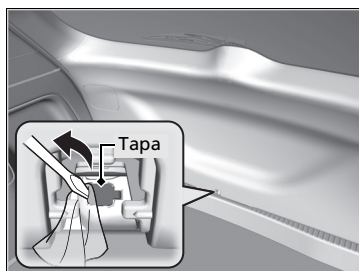

1. Cubra con un paño la punta del desarmador de punta plana. Colóquelo en la cubierta, como se muestra en la imagen, y abra la cubierta.

2. Cubra con un paño la punta del desarmador de punta plana. Colóquelo en la tapa, como se muestra en la imagen, y abra la tapa.

» Qué hacer cuando no se puede abrir el maletero

Seguimiento:

Después de tomar estas medidas, contacte con un concesionario para revisar el vehículo.

Cuando abra el maletero desde adentro, asegúrese de que haya suficiente espacio cerca de del maletero a fin de no golpear a ninguna persona ni ningún objeto.

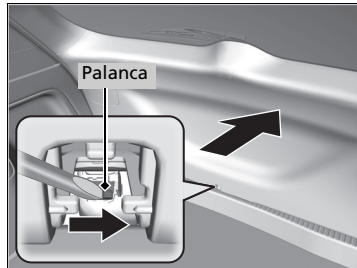

3. Para abrir el maletero, empújelo mientras desliza la palanca hacia la derecha.

Información

Este capítulo incluye las especificaciones del vehículo, la ubicación de los números de identificación y otro tipo de información requerida legalmente.

Especificaciones	610
Números de identificación	
Número de identificación del vehículo (VIN), número del motor y número de la caja de cambios.....	615
Dispositivos que emiten ondas de radio* ..	616

* No disponible en todos los modelos

Modelos con motor de 1,5 L

■ Especificaciones del vehículo

Modelo	HR-V
Peso en orden de marcha	1.380 kg
Peso máximo permitido	1.800 kg

■ Especificaciones del motor

Tipo	DOHC de 4 cilindros en línea con refrigeración de agua	
Diámetro x carrera	73 x 89,4 mm	
Cilindrada	1.496 cm ³	
Relación de compresión	10,6 : 1	
Bujías	NGK	ILZKAR8J8SY

■ Combustible

Combustible:	Gasolina sin plomo*1
Tipo	Gasolina sin plomo/gasohol hasta E22 (78% de gasolina y 22% de etanol), de 91 octanos o más*2
Capacidad del depósito de combustible	50 L

*1: Modelos de Brasil

*2: Modelos de Paraguay

■ Batería

Capacidad	60AH(20)
-----------	----------

■ Líquido lavaparabrisas

Capacidad del depósito	2,5 L
------------------------	-------

■ Bombillas

Faros (luces de cruce)	LED
Faros (luces de carretera)	LED
Luces antiniebla delanteras	LED
Luces de posición/luces de conducción de día	LED
Intermitentes delanteros	LED
Intermitentes laterales (en los retrovisores de las puertas)	LED
Luces de freno	LED
Luces traseras	LED
Intermitentes traseros	21 W (ámbar)
Luces de marcha atrás	16 W
Luces de matrícula trasera	5 W
Tercera luz de freno	LED
Luces interiores	
Luces de lectura delanteras y traseras	LED
Luz del panel de la consola	LED
Luz del maletero	5 W
Luces de espejo de cortesía	2 W

■ Aire acondicionado

Tipo de refrigerante	HFC-134a (R-134a)
Cantidad de carga	355 - 405 g

■ Líquido de frenos

Especificado	Líquido de frenos con DOT 3 o DOT 4
--------------	-------------------------------------

■ Líquido de la caja de cambios automática de variación continua

Especificado	Honda HCF-2
Capacidad	Cambio 3,7 L

■ Aceite del motor

Recomendado	-Aceite de motor genuino de Honda 0W-20, 0W-30, 5W-30, 10W-30
	-Aceite SM de servicio API o de grado superior o ACEA A5/B5 0W-20, 0W-30, 5W-30, 10W-30
Capacidad	Cambio 3,2 L
	Cambio incluido filtro 3,5 L

■ Refrigerante del motor

Especificado	Anticongelante/refrigerante Honda tipo 2 para todo el año
Proporción	50/50 con agua destilada
Capacidad	5,77 L
	(cambio incluidos los 0,58 L restantes en el depósito de reserva)

■ Neumático

Normal	Tamaño	215/55R17 94V
	Presión	Consulte la etiqueta de los neumáticos en el marco de la puerta del conductor
Compacto de repuesto	Tamaño	T135/90D16 102M T135/90R16 102M
	Presión kPa (kgf/cm ²)	420 (4,2)
Tamaño de la llanta	Normal	17 X 7J
	Compacto de repuesto	16 X 4T

■ Frenos

Tipo	Con servofreno
Delante	Disco ventilado
Detrás	Disco sólido
Estacionamiento	Sistema de freno de estacionamiento eléctrico

■ Dimensiones del vehículo

Largo	4.329 mm
Ancho	1.772 mm
Altura	1.605 mm
Batalla	2.610 mm
Ancho de vía	Delante 1.535 mm
	Detrás 1.540 mm

Modelos con motor de 1,8 L

■ Especificaciones del vehículo

Modelo	HR-V
Peso en orden de marcha	MT 1.279 kg ^{*1}
	1.251 kg ^{*4, *5}
CVT	1.287 - 1.334 kg ^{*1}
	1.263 - 1.281 kg ^{*2}
	1.268 - 1.276 kg ^{*3}
	1.256 - 1.276 kg ^{*4, *7}
	1.346 kg ^{*4, *8}
	1.256 - 1.271 kg ^{*5, *7}
	1.333 - 1.341 kg ^{*5, *8}
Peso máximo permitido	1.815 kg ^{*1, *3, *4, *5, *7}
	1.740 kg ^{*2}
	1.890 kg ^{*4, *5, *8}
Peso bruto del vehículo ^{*6}	Consulte la etiqueta de certificación en el marco de la puerta del conductor

*1: Modelos de México

*2: Modelos de Brasil y Paraguay

*3: Modelos de Argentina

*4: Modelos de Costa Rica y Chile

*5: Modelos de América Latina excepto los modelos de México, Brasil, Paraguay, Argentina, Costa Rica y Chile

*6: Modelos de Corea

*7: Modelos 2WD

*8: Modelos AWD

■ Especificaciones del motor

Tipo	SOHC de 4 cilindros en línea con refrigeración de agua	
Diámetro x carrera	81 x 87,3 mm	
Cilindrada	1.799 cm ³	
Relación de compresión	10,6 : 1 ^{*1, *3}	
	11,9 : 1 ^{*2}	
Bujías	NGK	SILZKR7C11S ^{*1}
		SILZKR7C11DS ^{*2}
		DILZKR7B11GS ^{*3}
	DENSO	DXU22HCR-D11S ^{*3}

*1: Modelos de Latinoamérica salvo modelos de Brasil y Paraguay

*2: Modelos de Brasil y Paraguay

*3: Modelos de Corea

■ Combustible

Combustible: Tipo	Gasolina sin plomo de 91 o más octanos ^{*1}
	Gasolina sin plomo ^{*2}
	Gasohol sin plomo de alta calidad, 95 octanos o más ^{*3}
	Alcohol ^{*2, *3}
Capacidad del depósito de combustible	50 L ^{*1}
	51 L ^{*2, *3}

*1: Excepto modelos de Brasil y Paraguay

*2: Modelos de Brasil

*3: Modelos de Paraguay

■ Batería

Capacidad	38AH(5)/47AH(20) ^{*1}
	47AH(20) ^{*2}
	60AH(20) ^{*3}

*1: Excepto modelos de Chile, Colombia, Perú, Uruguay, Brasil y Paraguay

*2: Modelo de Chile, Colombia, Perú y Uruguay

*3: Modelos de Brasil y Paraguay

■ Líquido lavaparabrisas

Capacidad del depósito	2,5 L ^{*1}
	2,0 L ^{*2}

*1: Excepto modelos de Brasil, Paraguay, Chile, Colombia, Perú y Uruguay

*2: Modelos de Brasil, Paraguay, Chile, Colombia, Perú y Uruguay

■ Bombillas

Faros (luces de cruce)	55 W (H11) ^{*1} LED ^{*2}
Faros (luces de carretera)	60 W (HB3) ^{*1} LED ^{*2}
Luces antiniebla delanteras *	35 W (H8) ^{*3} LED ^{*4}
Luces de posición/luces de conducción de día	LED
Intermitentes delanteros	21 W (ámbar) ^{*5} 28/8 W (ámbar) ^{*6} LED ^{*2}
Luces de posición laterales *	LED
Luces de intermitentes laterales (en los retrovisores de las puertas) *	LED
Luces de freno/traseras/posición laterales traseras *	LED
Luces de freno/traseras *	LED
Luces traseras *	LED
Intermitentes traseros	21 W (ámbar)
Luces de marcha atrás	16 W
Luces antiniebla traseras *	21 W
Luces de matrícula trasera	5 W ^{*9} LED ^{*10}
Tercera luz de freno	LED
Luces interiores	
Luces de lectura	8 W ^{*7} 10 W ^{*8}
Luz del techo	8 W
Luz del panel de la consola *	LED
Luz del maletero *	5 W
Luz de espejo de cortesía *	2 W ^{*11} 1,4 W ^{*12} 1,3 W ^{*13}

- *1: Modelos de México sin LaneWatch, modelos de Argentina sin sistema de regulación automática de los faros, modelos de Costa Rica sin techo solar, modelos de Brasil y Paraguay sin sistema de navegación, modelos de Chile, Colombia, Perú y Uruguay sin control automático de luces
- *2: Modelos de México con LaneWatch, modelos de Argentina con sistema de regulación automática de los faros, modelos de Costa Rica con techo solar, modelos de Brasil y Paraguay con sistema de navegación, modelos de Chile, Colombia, Perú y Uruguay con control automático de luces
- *3: Modelos con luces antiniebla redondas excepto modelos de Chile, Colombia, Perú y Uruguay con control automático de luces
- *4: Modelos sin luces antiniebla redondas y modelos de Chile, Colombia, Perú y Uruguay con control automático de luces
- *5: Modelos de Argentina sin sistema de regulación automática de los faros, modelos de Costa Rica sin techo solar, modelos de Brasil y Paraguay sin sistema de navegación, modelos de Chile, Colombia, Perú y Uruguay sin control automático de luces
- *6: Modelos de México sin LaneWatch
- *7: Excepto modelos de Brasil, Paraguay, Argentina, Chile, Colombia, Perú y Uruguay
- *8: Modelos de Brasil, Paraguay, Argentina, Chile, Colombia, Perú y Uruguay
- *9: Modelos sin luz antiniebla trasera
- *10: Modelos con luz antiniebla trasera
- *11: Excepto modelos de México con LaneWatch, modelos de Brasil y Paraguay con canastilla de techo, modelos de Corea, Chile, Colombia, Perú y Uruguay
- *12: Modelos de México con LaneWatch y modelos de Corea
- *13: Modelos de Brasil y Paraguay con canastilla de techo, modelo de Chile, Colombia, Perú y Uruguay.

■ Aire acondicionado

Tipo de refrigerante	HFC-134a (R-134a) ^{*1} HFO-1234yf (R1234yf) ^{*2}
Cantidad de carga	405 - 455 g ^{*1} 395 - 445 g ^{*2}

- *1: Excepto modelos de Corea
- *2: Modelos de Corea

■ Líquido de frenos/embrague *

Especificado	Líquido de frenos con DOT 3 o DOT 4
--------------	-------------------------------------

■ Líquido de la transmisión variable continua *

Especificado	Honda HCF-2
Capacidad	Cambio 3,5 L ^{*1} 4,0 L ^{*2}

*1: Modelos 2WD

*2: Modelos AWD

■ Líquido de la caja de cambios manual *

Especificado	Honda MTF
Capacidad	Cambio 1,9 L

■ Aceite del motor

Recomendado	·Aceite de motor genuino de Honda 0W-20, 0W-30, 5W-30, 10W-30 ·Aceite SM de servicio API o de grado superior o ACEA A5/B5 0W-20, 0W-30, 5W-30, 10W-30
Capacidad	Cambio 3,5 L Cambio incluido filtro 3,7 L

■ Líquido de diferencial trasero *

Especificado	Honda DPSF-II
Capacidad	Cambio 1,247 L

* No disponible en todos los modelos

CONTINUA

613

■ Refrigerante del motor

Especificado	Anticongelante/refrigerante Honda tipo 2 para todo el año
Proporción	50/50 con agua destilada
Capacidad	5,25 L ^{*1}
	5,21 L ^{*2}
	5,24 L ^{*3}
	(cambio incluidos los 0,5 L restantes en el depósito de reserva)

*1: Excepto modelos de Brasil y Paraguay con caja de cambios automática de variación continua

*2: Modelos de Brasil y Paraguay con caja de cambios automática de variación continua

*3: Modelos con transmisión manual

■ Neumático

Normal	Tamaño	215/55R17 94V
	Presión	Consulte la etiqueta de los neumáticos en el marco de la puerta del conductor
Compacto de repuesto	Tamaño	T135/90D16 102M T135/90R16 102M*
	Presión kPa (kgf/cm ²)	420 (4,2)
Tamaño de la llanta	Normal	17 X 7 1/2J ^{*1}
		17 X 7J ^{*2}
	Compacto de repuesto	16 X 4T

Para obtener información sobre presión y tamaño de los neumáticos, consulte la etiqueta situada en el marco de la puerta del conductor.

*1: Modelos de México y Corea

*2: Excepto modelos de México y Corea

■ Frenos

Tipo	Con servofreno
Delantero	Disco ventilado
Trasero	Disco sólido
Estacionamiento	Sistema de freno de estacionamiento eléctrico

■ Dimensiones del vehículo

Largo	4.350 mm ^{*1}
	4.329 mm ^{*3, *8}
	4.348 mm ^{*6, *9}
	4.359 mm ^{*7}
	4.358 mm ^{*4, *5}
Ancho	1.772 mm ^{*3, *4, *5, *6, *8, *9}
	1.790 mm ^{*7}
	1.770 mm ^{*1}
Altura	1.605 mm ^{*1, *2, *8, *9}
	1.586 mm ^{*3, *4, *5}
Batalla	2.610 mm
Ancho de vía	Delante 1.535 mm
	Detrás 1.540 mm

*1: Modelos de Corea

*2: Modelos de México

*3: Modelos de Brasil y Paraguay

*4: Modelos de Chile

*5: Modelos de América Latina excepto los modelos de México, Brasil, Paraguay, Argentina, Costa Rica y Chile

*6: Modelo LX de México

*7: Modelo TOURING de México

*8: Modelos de Argentina

*9: Modelos de Costa Rica

■ Eficiencia de consumo energético y categoría^{*1}

Neumático normal	Nombre de fabricante	MICHELIN
	Nombre de marca	PRIMACY MXV4
	Tamaño	215/55R17 94V
	Grado de coeficiente de resistencia en giro	4
	Grado de índice de agarre en mojado	4

*1: Modelos de Corea

Número de identificación del vehículo (VIN), número del motor y número de la caja de cambios

El vehículo tiene un número de identificación del vehículo (VIN) de 17 dígitos que se utiliza para registrar su vehículo cumpliendo las condiciones de la garantía y para matricularlo y asegurarlo. Las ubicaciones de los VIN, el número del motor y el número de la transmisión del vehículo se muestran como sigue.

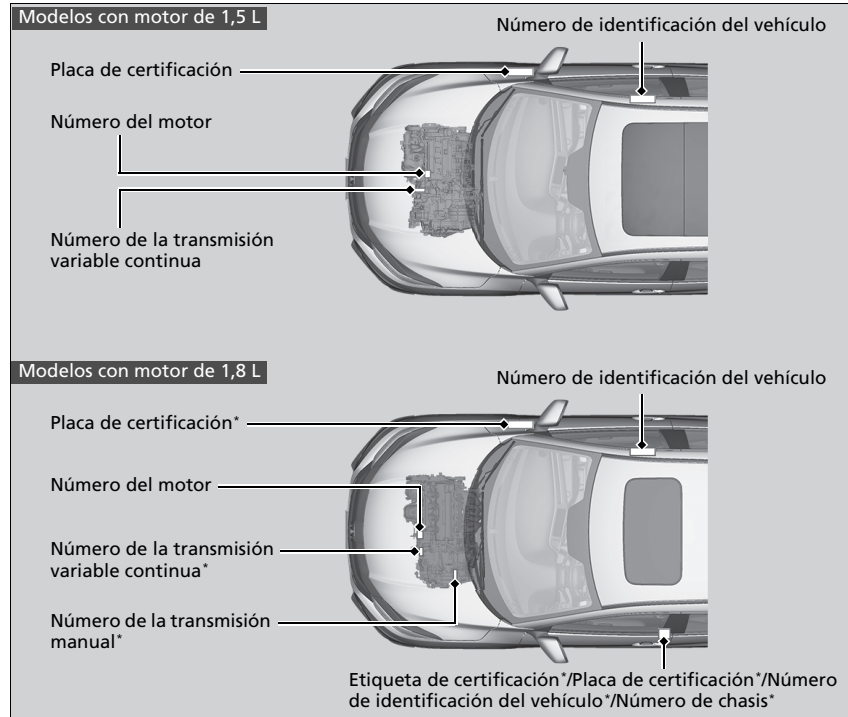

☒ Número de identificación del vehículo (VIN), número del motor y número de la caja de cambios

El número de identificación del vehículo (VIN) interior está ubicado debajo de la tapa.

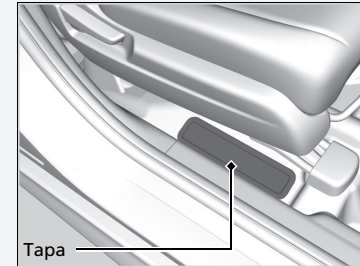



* No disponible en todos los modelos

Dispositivos que emiten ondas de radio*

Los siguientes productos y sistemas de su vehículo emiten ondas de radio cuando están en funcionamiento.

Modelos de Brasil

Sistema inmovilizador	Control a distancia* (con llave retráctil)
 02030-12-08128	 03660-13-03333
<ul style="list-style-type: none">• 0,125 MHz, ASK, 0,7073 $\mu\text{V}/\text{m}$ a 300 m• HLIK6-1R	<ul style="list-style-type: none">• 433,9 MHz, FSK, 7161,43 $\mu\text{V}/\text{m}$ (@3 m)• HLIK6-3T
http://www.anatel.gov.br	

Dispositivos que emiten ondas de radio*

Modelos de Brasil

Este equipamento não tem direito à proteção contra interferência prejudicial e não pode causar interferência em sistemas devidamente autorizados.

Este produto está homologado pela Anatel, de acordo com os procedimientos regulamentados pela Resolução nº 242/2000 e atende aos requisitos técnicos aplicados, incluindo os limites de exposição da Taxa de Absorção Especifica referente a campos elétricos, magnéticos e eletromagnéticos de radiofrecuência, de acordo com a Resolução nº 303/2002.

Modelos de Brasil

Sistema de acceso sin llave*

SMART PCU



- 125kHz +/- 3kHz
A1D
66dBuA/m a 10m
- Smart PCU
- 40527612

FOB



- 433,66MHz+/-16kHz
434,18MHz+/-16kHz
F1D
0dBm
- Transmisor del vehículo
- V4x



Interruptor ENGINE START/STOP



- Faixa de Frequências Tx : 0,125 a 0,125MHz
Intensidade de Campo : 0,00539µV/m
Distância da Medida : 300m
Tipo de Modulação : ASK
- Tipo : Equipamento de Radiocomunicação de Radiação Restrita - Categoria II
- Modelo(s) : TWK1A0028

<http://www.anatel.gov.br>

Modelos de Corea

Sistema de acceso sin llave		
SMART PCU	FOB	Interruptor ENGINE START/STOP
		
Número de autorización: KCC-RRM-TAL-40527612	Número de autorización: MSIP-CRM-TAL-V4x	Número de autorización: MSIP-RRM-ALF-TWK1A0028
Nombre comercial: Continental Automotive GmbH	Nombre comercial: Continental Automotive GmbH	Nombre comercial: ALPS ELECTRIC CO., LTD.
Nombre de equipo/material (o nombre de producto): 미약 전계강도 무선기기	Nombre de equipo/material (o nombre de producto): 특정소출력 무선기기(테이터전송용 무선기기)	Nombre de equipo/material (o nombre de producto): 미약 전계강도 무선기기
N.º de modelo: 40527612	N.º de modelo: V4x	N.º de modelo: TWK1A0028
Fabricante: Continental Automotive GmbH	Fabricante: Continental Automotive GmbH	Fabricante: ALPS ELECTRIC CO., LTD.
País: Alemania	País: Alemania	País: MÉXICO

Modelos sujetos a la normativa de la FCC

Todos los dispositivos de frecuencia de radio instalados en el vehículo cumplen con los requisitos y estándares de la normativa indicada a continuación:

Según requiere la FCC:

Este dispositivo cumple la sección 15 de las reglas de la FCC. El funcionamiento está sujeto a las dos condiciones siguientes: (1) Este dispositivo no debe causar interferencias perjudiciales y (2) este dispositivo debe aceptar cualquier interferencia recibida, incluidas las interferencias que puedan causar un funcionamiento no deseado.

Los cambios o modificaciones no aprobados expresamente por los responsables de conformidad pueden anular la autoridad del usuario para utilizar el equipo.

Modelos de Corea

Sistema de teléfono de manos libres



Número de autorización: MSIP-CMI-PKC-CVH-8238ZH

Nombre comercial: 파이오니아코리아주식회사

Nombre de equipo/material (o nombre de producto):

특정소출력 무선기기(무선데이터통신시스템용 무선기기)





N.º de modelo: CVH-8238ZH

Fabricante: PIONEER CORPORATION

País: CHINA

Este dispositivo inalámbrico no se puede utilizar junto con servicios que protegen la vida humana puesto que puede interferir con señales de radio de vital importancia para la comunicación entre estos servicios y sus dispositivos relevantes.

Modelos de Argentina

Sistema de teléfono de manos libres	Sistema inmovilizador	Control a distancia
 COMISIÓN NACIONAL DE COMUNICACIONES CNC ID: C-12948	 COMISIÓN NACIONAL DE COMUNICACIONES CNC ID: H-12097	 COMISIÓN NACIONAL DE COMUNICACIONES CNC ID: H-13029
 COMISIÓN NACIONAL DE COMUNICACIONES CNC ID: C-14355		

Modelos de Paraguay

Nombre del sistema	Sistema inmovilizador	Control a distancia*
Nombre del modelo	HLIK6-1R	HLIK6-3T
Nombre del fabricante	Honda Lock Mfg. Co., Ltd.	Honda Lock Mfg. Co., Ltd.
Información de identificación de los certificados concedidos por la autoridad (CONATEL)	2015-10-I-0000276	2015-10-I-0000275
Nombre y dirección del proveedor en Paraguay	VICAR S.A Ave. Eusebio Ayala Km. 4- 1/2 esq. Camilo Recalde, 1881 Asuncion, Paraguay	VICAR S.A Ave. Eusebio Ayala Km. 4- 1/2 esq. Camilo Recalde, 1881 Asuncion, Paraguay

Modelos de Paraguay

Nombre del sistema	SMART PCU	Sistema de acceso sin llave* FOB	Interruptor ENGINE START/STOP
Nombre del modelo	40527612	V4x	TWK1A0028
Nombre del fabricante	Continental Automotive GmbH	Continental Automotive GmbH	ALPS ELECTRIC CO.,LTD.
Información de identificación de los certificados concedidos por la autoridad (CONATEL)	2018-06-I-000231	2015-03-I-000097 2020-04-I-0222	2019-09-I-0530
Nombre y dirección del proveedor en Paraguay	VICAR S.A Ave. Eusebio Ayala Km. 4- 1/2 esq. Camilo Recalde, 1881 Asuncion, Paraguay	VICAR S.A Ave. Eusebio Ayala Km. 4- 1/2 esq. Camilo Recalde, 1881 Asuncion, Paraguay	VICAR S.A Ave. Eusebio Ayala Km. 4- 1/2 esq. Camilo Recalde, 1881 Asuncion, Paraguay

* No disponible en todos los modelos

A

ABS (sistema de frenos antibloqueo).....	475
Suministro.....	482
Gasolina.....	482, 610, 612
Indicador de combustible.....	112
Indicador de nivel bajo de combustible.....	98
Accesorios y modificaciones.....	557
Aceite (motor).....	507
Aceite del motor recomendado.....	507
Comprobación.....	508
Indicador de presión baja de aceite.....	92, 583
Llenado.....	510
Viscosidad.....	507
Aceite del motor.....	507
Aceite del motor recomendado.....	507
Comprobación.....	508
Indicador de presión baja de aceite.....	92, 583
Llenado.....	510
Aditivos, aceite del motor.....	507
Airbags.....	51
Airbags de cortina.....	60
Airbags frontales (SRS).....	53
Airbags laterales.....	58
Después de una colisión.....	53
Grabadora de datos de eventos.....	1
Indicador.....	61, 98
Mantenimiento de los airbags.....	63
Sensores.....	51
Airbags de cortina.....	60
Airbags frontales (SRS).....	53
Airbags laterales.....	58
Airbags SRS (airbags).....	53

Ajuste

Asientos delanteros.....	178
Asientos traseros.....	181
Faros.....	166
Reloj.....	114
Reposabrazos.....	188
Cabeceras.....	185
Retrovisores.....	175
Temperatura.....	112
Volante.....	174
Ajuste del reloj.....	114
Alfombras del piso.....	553
Anclaje del hombro.....	46
Anclajes de amarre.....	200
Anclajes inferiores.....	78
Android Auto.....	309
Antena del sistema de audio.....	219
Antirreflejo	
Retrovisor.....	175
Apertura y cierre del techo solar.....	150
Apertura/cierre	
Cofre.....	506
Elevallunas eléctricos.....	146
Maletero.....	139
Techo panorámico.....	152
Techo solar.....	150
Apple CarPlay.....	305
Arranque del motor.....	437, 440, 443
Aviso acústico de interruptor del motor.....	155
No arranca.....	573
Si la batería se ha descargado.....	576
Asientos	
Ajuste.....	178

Asientos delanteros.....	178
Asientos traseros.....	181
Asientos delanteros	
Ajuste.....	178
Asientos térmicos.....	203
Asientos traseros (plegado).....	182
Asistencia de maniobrabilidad ágil.....	462
Atenuación	
Faros.....	161
Audio Bluetooth®.....	240, 263, 300
Avance lento (caja de cambios automática de variación continua).....	447
AWD (tracción integral).....	463

B

Batería.....	542
Indicador del sistema de carga.....	96, 583
Servicio (comprobación de la batería).....	542
Servicio (reemplazo).....	546
Si la batería se ha descargado.....	576
Batería descargada.....	576
Bloqueo de seguridad para niños.....	130
Bloqueo/desbloqueo.....	117
Bloqueo/desbloqueo automático.....	131
Bloqueos de seguridad para niños.....	130
Con una llave.....	126
Desde el exterior.....	121
Desde el interior.....	128
Llaves.....	117
Bloqueo/desbloqueo de puertas automático.....	131
Bluetooth® HandsFreeLink®.....	358, 400

Bombillas halógenas.....	518, 521
Botón de las luces de emergencia	4
Botón del desempañador trasero/ retrovisores térmicos	172
Botón ECON	456
Botón Engine Start/Stop.....	156
Botón Pantalla	244
Botón Start/Stop	156
Bujías	610, 612

C

Caja de cambios	448, 450, 454
Automática de variación continua.....	448, 450
Indicador de posición de la palanca de cambios.....	96, 449, 451
Líquido	515
Manual.....	454
Números.....	615
Caja de cambios automática de variación continua	447
Avance lento	447
Cambio	448
Cambio forzado.....	447
Cambios.....	450
Funcionamiento de la palanca de cambios.....	449, 451
La palanca de cambios no se mueve	579
Líquido	515
Cambio (caja de cambios automática de variación continua)	448
Cambio de bombillas	518

Cambio forzado (caja de cambios automática de variación continua)	447
Cambios (caja de cambios automática de variación continua)	450
Cambios (transmisión manual).....	454
Carga baja de la batería	583
Carga máxima permitida	433, 610, 612
Cámara trasera con múltiples vistas.....	480
Cinturones (seguridad)	39
Cinturones de seguridad	39
Abrochamiento.....	44
Ajuste del anclaje del hombro.....	46
Comprobación.....	49
Indicador de advertencia	42, 97
Instalación de un sistema de sujeción de niños con cinturón de seguridad de tres puntos ...	80
Mujeres embarazadas	48
Puntos de anclaje.....	50
Recordatorio	42
Tensores automáticos de los cinturones de seguridad.....	43
Circulación con un remolque	434
Cobertura	111
Cojines elevadores (para niños)	86
Combustible	482
Suministro.....	482
Cobertura	111
Consumo	486
Consumo instantáneo de combustible	111
Indicador	112
Indicador de nivel bajo de combustible.....	98
Recomendaciones	482
Combustible especificado.....	482, 610, 612

Compartimento de la consola	194
Conducción	
Caja de cambios automática de variación continua.....	447
Cambio de marchas	454
Control de crucero	457
Conexión del teléfono inteligente.....	267
Conexión Wi-Fi	302
Consumo de combustible promedio.....	111
Consumo de combustible y emisiones de CO ₂	486
Consumo instantáneo de combustible.....	111
Control de brillo (tablero de instrumentos).....	173
Control de crucero.....	457
Indicador.....	105
Control de iluminación	
Control.....	173
Cristal (cuidado).....	552, 555
Cubierta del compartimento posterior.....	201
Cuentakilómetros.....	111
Cuentarrevoluciones	109
Cuidado del exterior (limpieza).....	554

D

Desbloqueo de las puertas delanteras desde el interior	129
Desbloqueo de puertas	121
Deshielo de parabrisas y ventanillas	208
Dispositivos que emiten ondas de radio	616

E	
Elvalunas eléctricos.....	146
Emergencia	603
Equipaje (límite de carga).....	433
Especificaciones	610
Especificaciones de las bombillas	610, 613
Espejos de cortesía	7
Etiqueta con el número de llave	119
Etiqueta de certificación	615
Etiquetas de advertencia	89
Etiquetas de seguridad	89
F	
Faros	161
Alineación	518
Atenuación	161, 167
Funcionamiento	161
Funcionamiento automático	162
Regulador	166
Filtro	
Combustible.....	517
Polvo y polen.....	550
Filtro de polvo y polen	550
Freno de estacionamiento	468
Freno de estacionamiento eléctrico	
Indicador.....	93
Freno de pie.....	471
Funcionamiento del control por voz	
Comandos de teléfono.....	290
Comandos en pantalla	290
Pantalla del portal de voz	290
Reconocimiento de voz.....	289
Funciones	213
Funciones personalizadas.....	323, 330, 343
Función de control por voz	289
Fusibles	589
Comprobación y remplazo.....	602
Ubicaciones	589, 595
G	
Gancho para ropa.....	200
Gases de escape y sus riesgos (monóxido de carbono)	88
Gasolina.....	25, 482
Suministro	482
Consumo	486
Consumo instantáneo de combustible	111
Indicador	112
Indicador de nivel bajo de combustible	98
Información.....	482
Gato (llave para tuercas de rueda)	560
Guantera	194
H	
Herramientas	560
HFL (HandsFreeLink®)	358, 400
HFT (teléfono de manos libres)...	358, 381, 400
Hora (configuración)	114
I	
Idioma (HFL/HFT).....	328, 355
Inclinación del retrovisor de puerta en	
marcha atrás.....	176
Indicaciones de dirección (intermitentes)....	160
Indicador de advertencia encendido/ parpadeando	583
Indicador de las luces antiniebla	
delanteras	102
Indicador de las luces de carretera	102
Indicador de luz antiniebla trasera.....	102
Indicador de nivel bajo de combustible	98
Indicador de posición de la	
palanca de cambios.....	96, 449, 451
Indicador de precalentamiento.....	95
Indicador de presión baja de aceite.....	92, 583
Indicador del sistema de carga.....	96, 583
Indicador del sistema de frenos (ámbar)	92
Indicador del sistema de frenos (rojo)	92
Indicador M (modo de cambio manual	
de 7 velocidades).....	96, 451
Indicador PGM-FI.....	95, 588
Indicadores	92
Accionamiento del freno.....	94
Airbag del acompañante activado/ desactivado.....	100
Airbag frontal del acompañante activado/ desactivado.....	62
Alarma del sistema de seguridad.....	102
Cambio a estacionamiento.....	106
Control de luces	106
CRUISE CONTROL.....	105, 458

CRUISE MAIN	105, 457, 458
Freno de estacionamiento eléctrico	93
Giro del volante	106
Intermitentes y luces de emergencia	100
Luces antiniebla delanteras	102
Luces de carretera.....	102
Luces encendidas.....	102
Luz antiniebla trasera.....	102
M (modo de cambio manual de 7 velocidades)/palanca de cambios.....	96, 451
Mantenimiento requerido	103
Modo ECON.....	102, 456
Nivel bajo de combustible	98
PGM-FI	95, 588
Posición de la palanca de cambios.....	96, 449, 451
Precalentamiento.....	95
Presión baja de aceite	92
Puertas y maletero abiertos.....	99
Recordatorio del cinturón de seguridad....	42, 97
Retención de freno automática	94, 472
Servicio requerido.....	493
Sistema auxiliar de estabilidad del vehículo (VSA).....	460
Sistema de acceso sin llave.....	103
Sistema de arranque	104
Sistema de carga	96, 583
Sistema de dirección asistida eléctrica (EPS)..	585
Sistema de freno de estacionamiento eléctrico.....	93, 586
Sistema de frenos (ámbar)	92
Sistema de frenos (rojo)	92
Sistema de frenos antibloqueo (ABS).....	98

Sistema de la caja de cambios.....	96, 449, 451
Sistema de monitor de aceite	103
Sistema de retención de freno automática	93, 472
Sistema de servodirección eléctrica (EPS)	100
Sistema de sujeción suplementario.....	61, 98
Sistema de tracción integral (AWD).....	104
Sistema inmovilizador	101
Temperatura alta	101
Testigo de averías	95, 584
VSA OFF	99, 461
Indicadores de desgaste (neumático)	538
Instrumentos, medidores	109
Intermitentes.....	160
Indicadores (tablero de instrumentos).....	100
Interruptor de encendido.....	155
Interruptor de techo panorámico	153
Interruptor del techo solar	154
Interruptores (alrededor del volante)..	4, 5, 155
Interruptores de luces.....	161
L	
LaneWatch.....	466
Lavaparabrisas	168
Interruptor	168
Llenado/reposición del líquido	517
Licencias de código abierto	315
Limpia/lavaparabrisas	168
Comprobación y replazo de las escobillas del limpiaparabrisas	532
Limpieza del exterior	554
Limpieza del interior.....	552

Lista de comprobación de seguridad	38
Lista de emisoras	230, 252, 292, 293
Límite de carga	433
Líquidos	
Caja de cambios automática de variación continua (CVT)	515
Caja de cambios manual	515
Frenos/embrague	516
Lavaparabrisas.....	517
Refrigerante del motor	511, 513
Llave integrada.....	118
Llave para tuercas de rueda (manivela del gato).....	567
Llaves	
Etiqueta con el número	119
Integrada	118
La puerta trasera no se abre	130
Control a distancia.....	124
No giran.....	28
Prevención de bloqueo	127
Retráctil	118
Tipos y funciones	117
Llaves retráctiles	118
Llenado	
Aceite del motor	510
Lavaparabrisas.....	517
Refrigerante	511, 513

Localización de averías	559	Botones del control remoto de audio	220	Neumáticos	537
El aviso acústico suena al abrir la puerta	29	Manejo	429	Cadenas	541
El motor no arranca.....	573	Arranque del motor.....	437, 440, 443	Comprobación y servicio.....	537
El pedal del freno vibra.....	29	Cambio de marchas.....	448, 450	Indicadores de desgaste.....	538
Fusible fundido.....	589, 595	Frenado.....	468	Intercambio	540
Indicadores de advertencia	92	Manejo seguro	33	Invierno	541
La palanca de cambios no se mueve.....	579	Mantenimiento		Neumático de repuesto.....	562, 611, 614
La puerta trasera no se abre	29	Calefacción y refrigeración/climatizador.....	549	Pinchazo (desinflado).....	562
Pinchazo/neumático desinflado	562	Líquido de frenos/embrague	516	Presión de aire	537, 611, 614
Remolcado de emergencia	603	Radiador.....	514	Revisión	537
Ruido al frenar	30	Medidores	109	Neumáticos de invierno	541
Sobrecalentamiento	580	Memoria de preselección	229, 251, 252	Cadenas	541
Luces	161, 518	Mensaje de seguridad	0	Neumáticos desgastados	537
Automáticas.....	162	Mensajes de advertencia e información	107	Normativa	616
Indicador de luces de carretera	102	Modificaciones (y accesorios)	557	Números (identificación)	615
Indicador de luces encendidas.....	102	Modo de cambio manual de		Números de identificación	615
Interiores.....	189	7 velocidades.....	452	Identificación del vehículo	615
Intermitentes.....	160	Modo de pánico	145	Motor y caja de cambios.....	615
Luces antiniebla.....	164	Monóxido de carbono	88	Números de identificación del vehículo	615
Luces de conducción de día	167	Motor			
Reemplazo de bombillas.....	518	Aceite.....	507		
Luces automáticas	162	Arranque.....	437, 440, 443	O	
Luces de conducción de día	167	Aviso acústico de interruptor	155	Odómetro	111
Luces de lectura	191	Refrigerante	511, 513	Operaciones de servicio	
Luces interiores	189	Si la batería se ha descargado.....	576	Bajo el cofre.....	504
		MP3	231, 237, 254, 260, 297		
		Mujeres embarazadas	48		
M				P	
Maletero	139	N		Palanca de cambios	23, 448, 450, 454
Control a distancia	124	Neumático compacto de		Desbloqueo	579
Control de selección (audio)	222	repuesto	562, 611, 614	Funcionamiento.....	23, 449, 451, 454
Control de selección/reinicio	110	Neumático de repuesto	562, 611, 614	No se mueve.....	579
Controles	113			Palanca selectora	23, 448, 450

Pantalla de audio/información	272
Pantalla del sistema de audio/ información	223, 244
Parabrisas	168
Deshielo/desempañado	208
Limpia/lavaparabrisas	168
Limpieza	552, 555
Líquido lavaparabrisas	517
Escobillas del limpiaparabrisas	532
Parada	478
Parada de emergencia del motor	575
Pautas todo terreno	435
Personalización del ajuste de bloqueo/ desbloqueo de puertas automático	132
Pila	
Mantenimiento (reemplazo)	543
Pinchazo (neumático)	562
Pinchazo de un neumático	562
Plegado de los asientos traseros	182
Portabebidas	195
Portavasos	195
Posiciones de la palanca de cambio de marchas	
Caja de cambios manual	454
Posiciones de la palanca de cambios	
Caja de cambios automática de variación continua	448, 450
Potencia baja de la señal del control a distancia de acceso sin llave	120
Precauciones durante el manejo	446
Lluvia	447
Pautas de conducción del vehículo monovolumen	446

Precauciones durante la conducción	
Niebla	446
Viento fuerte	446
Presión de aire	537, 611, 614
Prevención de bloqueo involuntario sin llave	127
Puertas	117
Bloqueo de puertas automático	131
Bloqueo/desbloqueo de puertas desde el exterior	121
Bloqueo/desbloqueo de puertas desde el interior	128
Desbloqueo de puertas automático	131
Indicador de puertas y maletero abiertos	99
Llaves	117
Sistema de prevención de bloqueo involuntario	127
Testigo de puertas y maletero abiertos	38
Puerto HDMI™	216
Puerto(s) USB	215
R	
Radiador	512, 514
Radio (AM/FM)	229, 251, 291
Radio AM/FM	229, 251, 291
RDS (sistema de radiodifusión de datos)	230, 293
Refrigerante (motor)	511, 513
Llenado en el depósito de reserva	511, 514
Llenado en el radiador	512
Sobrecalentamiento	580

Refrigerante del motor	511, 513
Llenado en el depósito de reserva	511, 514
Llenado en el radiador	512
Sobrecalentamiento	580
Reiniciar cuentakilómetros	111
Reloj	114
Remolcado del vehículo	
Emergencia	603
Remplazo	
Batería	546
Bombillas	518
Fusibles	589, 595
Goma de las escobillas del limpiaparabrisas ..	532
Neumáticos	539
Remplazo de bombillas	518
Faros	518
Tercera luz de freno	526
Reposabrazos	188
Cabeceras	185
Reproductor de CD	231, 254
Retención de freno automática	472
Indicador	94, 472
Retrovisor	175
Retrovisor interior	175
Retrovisores	
Ajuste	175
Exteriores	176
Puertas	176
Retrovisor interior	175
Retrovisores de puertas	176
Retrovisores exteriores	176

S

Seguridad para niños	64	Sistema de airbag frontal del acompañante desactivado	56	Sistema de control de presión de los neumáticos (TPMS).....	464
Bloqueos de seguridad para niños	130	Sistema de aire acondicionado (sistema de calefacción y refrigeración).....	204	Sistema de freno de estacionamiento eléctrico	
Selección de un sistema de sujeción de niños	70	Filtro de polvo y polen	550	Indicador	93, 586
Sensor de temperatura	211	Sistema de aire acondicionado.....	207	Sistema de frenos.....	468
Señal de alto de emergencia	477	Cambio de la modalidad.....	207, 208	Freno de estacionamiento	468
Servicio	489	Deshielo de parabrisas y ventanillas	208	Freno de pie	471
Aceite	508	Filtro de polvo y polen	550	Indicador	92, 584
Batería	542	Modo de recirculación/aire exterior.....	207, 208	Líquido	516
Limpieza.....	552	Sensores.....	211	Retención de freno automática	472
Líquido de la caja de cambios	515	Uso del aire acondicionado automático	207	Sistema de asistencia al frenado.....	476
Control a distancia.....	546	Sistema de asistencia de arranque en pendiente	442, 445	Sistema de frenos antibloqueo (ABS).....	475
Neumáticos	537	Sistema de audio	214	Sistema de frenos antibloqueo (ABS)	475
Precauciones	490	Ajuste del sonido	227, 249, 286	Indicador	98
Radiador	512	CD recomendados.....	319	Sistema de prevención de bloqueo involuntario.....	127
Recordatorio de servicio	493	Código de seguridad	218	Sistema de radiodifusión de datos (RDS)	230, 293
Refrigerante	511, 513	Dispositivos recomendados.....	321	Sistema de retención de freno automática	
Reemplazo de bombillas.....	518	Información general	319	Indicador	93, 472
Seguridad.....	491	iPod.....	234, 257, 294	Sistema de seguridad.....	142
Si la batería se ha descargado	576	Botones del control remoto	220	Indicador de alarma del sistema de seguridad.....	102
Si no puede abrir el maletero.....	606	Mensajes de error.....	316	Indicador del sistema inmovilizador.....	101
Siri Eyes Free	270, 304	MP3/WMA/AAC	231, 237, 254, 260, 297		
Sistema auxiliar de estabilidad del vehículo (VSA).....	460	Protección antirrobo	218		
Botón de desactivación.....	461	Puerto HDMI™	216		
Indicador del sistema.....	99	Puerto(s) USB.....	215		
Indicador Off.....	99, 461	Reactivación	218		
Sistema de AWD EN TIEMPO REAL con control inteligente.....	463	Toma de entrada auxiliar	217		
Sistema de acceso sin llave.....	121	Unidades de memoria USB	322		
		Sistema de calefacción y refrigeración	204		

Sistema de seguridad para niños			
Instalación de un sistema de sujeción de niños			
con cinturón de seguridad de tres puntos	80		
Niños mayores.....	85		
Uso de una correa	84		
Sistema de servodirección eléctrica (EPS)			
Indicador	100, 585		
Sistema de sujeción para niños.....	64		
Cojines elevadores.....	86		
Selección de un sistema de sujeción de niños	70		
Sistema de sujeción para bebés.....	67		
Sistema de sujeción para niños orientado hacia atrás.....	67		
Sistema de sujeción para niños pequeños	69		
Sistema de sujeción suplementario (SRS)	53		
Sistema de teléfono de manos libres Bluetooth®	358, 381, 400		
Sistema de tracción integral (AWD)	463		
Sistema Eco Assist	9		
Sistema EPS (servodirección eléctrica)	585		
Sistema HandsFreeLink® (HFL)/Teléfono de manos libres (HFT)	358		
Botones de HFL/HFT.....	381, 400		
Botones del HFL/HFT	358		
Configuración del teléfono	365, 388, 407		
Importación automática de la libreta telefónica y el registro de llamadas del teléfono móvil	371, 393, 411		
Información de ID de la llamada.....	369		
Limitaciones del funcionamiento manual	360, 383, 402		
Marcación rápida.....	372		
Marcado rápido	394, 413		
Menús de HFL/HFT	384, 403		
Menús del HFL/HFT	361		
Opciones durante una llamada....	380, 399, 423		
Pantalla de información de estado de HFL/HFT	383, 402		
Pantalla de información de estado del HFL/HFT	360		
Para borrar el sistema.....	370		
Realización de una llamada	376, 396, 420		
Recepción de una llamada	379, 399, 423		
Tono telefónico.....	369, 392, 412		
Sistema HandsFreeLink® (HFL)/teléfono de manos libres (HFT)	381, 400		
Sistema inmovilizador.....	142		
Indicador	101		
Sobrecalentamiento.....	580		
Sustitución			
Neumáticos.....	562		
Pila	543		
Sustitución de bombillas			
Intermitentes delanteros	522		
Intermitentes laterales/luces de emergencia..	523		
Intermitentes traseros	524		
Luces antiniebla delanteras	520		
Luces de freno/traseras/de posición laterales traseras	526		
Luces de marcha atrás.....	525		
Luces de matrícula trasera	527		
Luces de posición laterales delanteras	523		
Luces de posición/conducción de día	523		
Luces interiores	529		
Luz antiniebla trasera	528		
Sustitución de las bombillas			
Luces traseras.....	525		
T			
Tabla de especificaciones del lubricante.....	611, 613		
Tablero de instrumentos.....	91		
Control de brillo.....	173		
Tapa del depósito de combustible	25, 484		
Tapón de llenado de combustible.....	25, 484		
Techo solar	150		
Temperatura			
Temperatura exterior.....	112		
Temperatura exterior			
Ajuste	112		
Testigo de averías.....	95, 584		
Testigos			
Presión baja de neumáticos/TPMS	105		
Puertas y maletero abiertos.....	38		
Sistema auxiliar de estabilidad del vehículo (VSA).....	99		
Sistema de frenos (rojo).....	584		
Temperatura baja.....	101		
Toma de entrada auxiliar.....	217		
Tomas de alimentación de accesorios	198		
TPMS			
Calibración.....	464		
Indicador.....	105, 587		
Transmisión manual	454		
Transporte de equipaje.....	431, 433		

U

Unidades de memoria USB	322
Uso del sistema de acceso sin llave.....	121

V

Varilla de medición del nivel (aceite del motor)	508
Vatios	610, 613
Vehículo con motor turbo	487
Velocímetro	109
Ventanillas (apertura y cierre).....	146
Ventilación.....	204, 208
Viscosidad (aceite).....	507, 611, 613
Volante.....	174
Ajuste	174
VSA (sistema auxiliar de estabilidad del vehículo).....	460

W

WMA	231, 237, 254, 260, 297
-----------	-------------------------